

НОВОСИБИРСКИЙ ВОЕННЫЙ ИНСТИТУТ



СПУТНИК

РАЗВЕДЧИКА

(учебно-методическое пособие)



СПУТНИК
РАЗВЕДЧИКА
(учебно-методическое пособие)

ГЛАВА ВТОРАЯ

ОСНОВЫ ОБЩЕВОЙСКОВОГО БОЯ И ДЕЙСТВИЯ СОЛДАТА В БОЮ

Единственным средством достижения победы в вооруженном столкновении с противником является бой. Современный общевойсковой бой требует от солдата умелого применения вооружения и техники, средств защиты и маскировки, приемов и способов действий на поле боя, полного направления всех моральных и физических сил, непреклонной воли к победе, железной дисциплины и боевой сплоченности.

В современном общевойсковом бою и операции противник будет широко применить аэромобильные десанты и разведывательно-диверсионные подразделения, которые могут воздействовать на подразделения СпН в районах их расположения, на марше, а также при ведении боя разведывательными органами СпН в тылу противника.

Опыт боевого применения подразделений специальной назначения в локальных вооруженных конфликтах указывает на необходимость знаний и умений разведчиков вести общевойсковой бой. В локальных вооруженных конфликтах подразделения СпН, как правило, действуют с использованием бронетехники, артиллерии и авиации, что значительно расширяет круг специальных задач, выполняемых разведчиками СпН.

1. Оборона

Оборона вид боя. Она имеет целью отразить наступление превосходящих сил противника, нанести ему максимальные потери, удержать важные районы (объекты) местности и тем самым создать благоприятные условия для перехода в наступление. Оборона может подготавливаться заблаговременно или организовываться в ходе боя.

В обороне интервалы между огневыми позициями солдат отделения составляют 12 - 14 метров (15 - 20 шагов), они располагаются так, чтобы все подступы к позиции отделения находились под действительным, особенно фланговым и перекрестным огнем.

До начала огневой подготовки наступления противник будут пытаться вести разведку боем и провоцировать обороняющихся на открытие огня с целью засечки их огневых позиций, проделывать проходы в минных полях или, используя стыки, проникнуть в глубину обороны. Такие группы противника уничтожаются огнем только дежурных средств, как правило, расположенных на временных или запасных огневых позициях. Остальные солдаты готовятся к отражению



Рис. 2.1 Огневая позиция отделения.

наступления, открывая огонь только по команде командира, и продолжают оборудование огневых позиций. С началом огневой подготовки солдат, если он не является наблюдателем, по команде (сигналу) командира укрывается в щели или блиндаже, в готовности быстро занять огневую позицию.

С переходом противника в атаку по сигналу наблюдателя или команде командира солдат занимает свою огневую позицию (место для стрельбы) и изготавливается к бою.

Огонь по противнику солдат открывает по команде или самостоятельно с выходом противника к рубежу открытия огня из имеющегося у солдата оружия. Рубеж открытия огня обычно указывается командиром заранее, он находится на удалении действительного огня оружия.

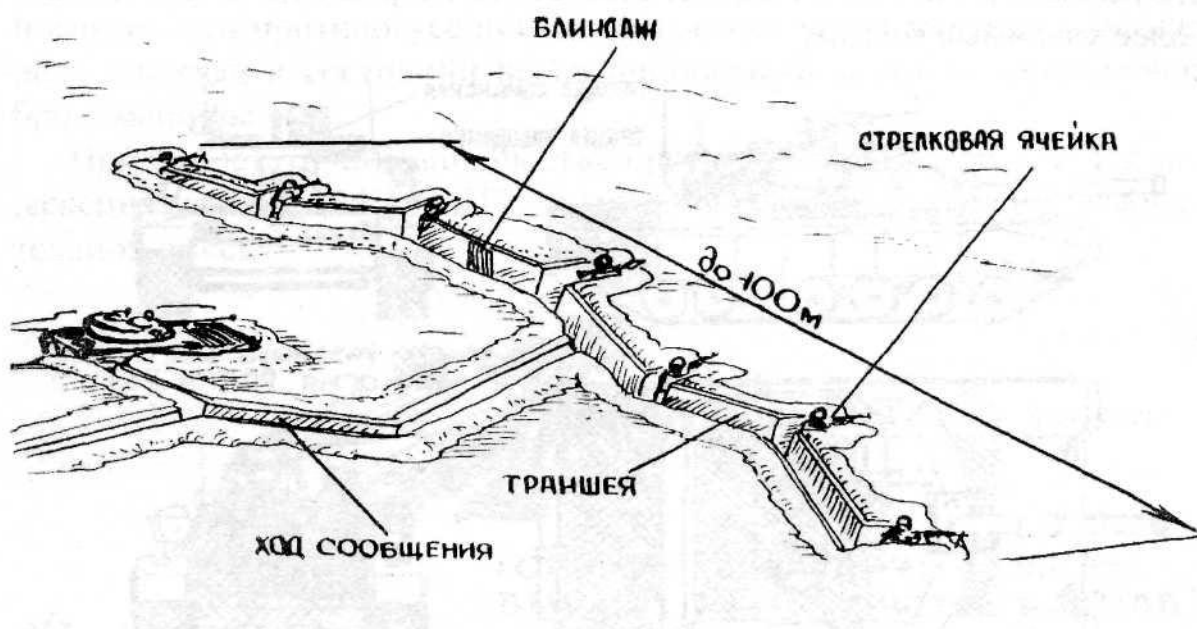
Необходимо помнить, что огонь наиболее эффективен в тот момент, когда противник вынужден замедлить атаку при спешивании или преодолении различных заграждений перед передним краем,

Главная задача каждого солдата в обороне не допустить противника на позицию, если же противник подойдет к позиции, то солдат уничтожает его огнем в упор, гранатами и в рукопашной схватке. При отражении атаки пехоты во взаимодействии с танками гранатометчики уничтожают танки, а автоматчики и пулеметчики отсекают своим огнем пехоту от танков.

Танки и другие бронеобъекты противника - это самые важные и наиболее опасные для солдата цели на поле боя. По таким целям как современный танк с задачей его надежного поражения следует вести

огонь из нескольких противотанковых средств. Следует учитывать то, что попасть в танк мало, надо его вынести из строя, ведя огонь по наиболее уязвимым местам.



Рис. 2.2 Уязвимые места танка М-1 «Абрамс» от огня РПГ.

Если приближающийся к окопу танк не удалось уничтожить в лобовую часть или борт, его следует подпустить на 15-20 метров и поразить ручной кумулятивной гранатой РКГ-3 в верхнюю часть корпуса или башни. Наиболее эффективно метание РКГ-3 в заднюю часть корпуса после преодоления танком передней траншеи или окопа. После взрыва фанаты следует изготовиться для поражения экипажа, покидающего пораженный танк.

Если у автоматчика (пулеметчика, снайпера) противотанковые средства израсходованы или отсутствуют, следует вести огонь из СО по смотровым приборам и прицелам, что делает невозможным управление машиной и прицельную стрельбу.

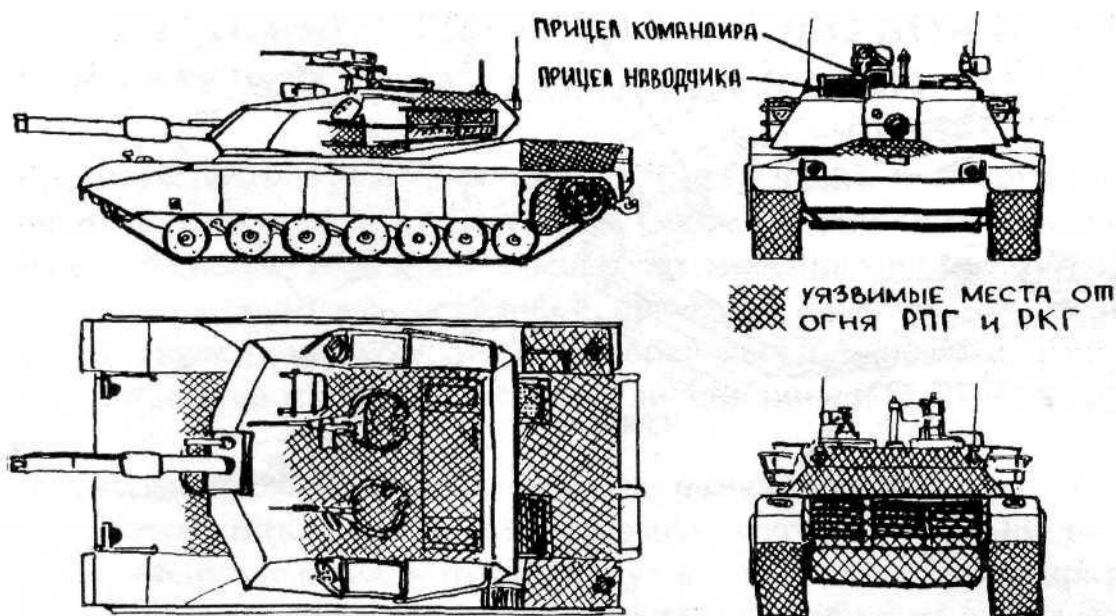

Рис. 2.3 Борьба с танками с использованием ручных противотанковых гранат.

Эффективны для борьбы с бронеобъектами противотанковые мины, установленные перед передним краем обороняющихся, но следует помнить, что противогусеничные мины оставляют невредимым экипаж, который в состоянии вести прицельный огонь из вооружения бронемашины.

При недостаточном количестве противотанковых средств для поражения танков, БМП и БТР могут применяться бутылки с зажигательной смесью.

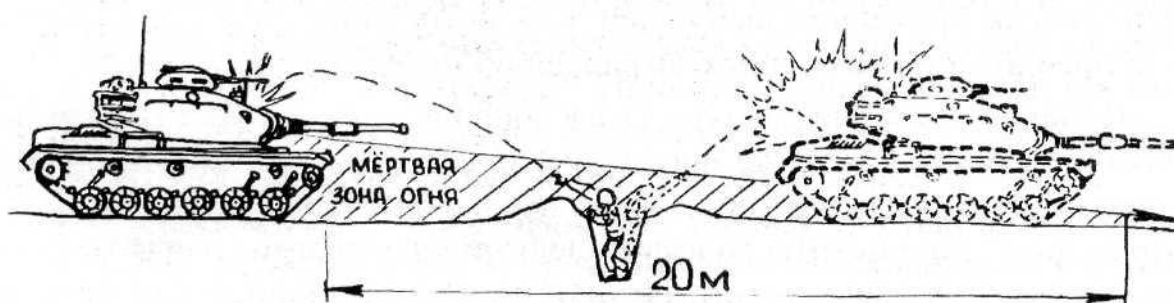

Рис. 2.4 Бутылка с зажигательной смесью.

Огонь гранатометчика и оператора ПТУР должен надежно прикрываться огнем из стрелкового оружия их помощников и других солдат отделения. Помня о том, что огневая позиция гранатомета и установки ПТРК демаскируется характерной вспышкой пламени, дымом и пылью эти огневые средства должны иметь несколько огневых позиций (мест стрельбы) и меняться после каждого выстрела или пуска. Позиция гранатомета РПГ-7 (СПГ-9) и ПТРК должна заранее подготавливаться путем увлажнения грунта водой впереди и сзади указанных огневых средств с целью уменьшения пылеобразования при стрельбе.



Рис. 2.5 Огневая позиция РПГ-7.

Если отдельные группы атакующего противника ворвались в гран-шею, солдат должен немедленно установить заранее заготовленные заграждения в виде «ежей» и «рогатов» из колючей проволоки и уничтожать вклинившегося противника огнем в упор, гранатами и в рукопашном бою.

Во всех случаях, без приказа командира или лица его заменившего, позиция не покидается и бой ведется до полного уничтожения противника.

Противника, вклинившегося на позицию соседнего отделения, уничтожают огнем с запасных позиций или проведением контратаки. Отразив атаку, следует немедленно пополнить боекомплект, оказать помощь раненым товарищам и, исправив повреждение окопа ((ран-шей, хода сообщения), подготовиться к отражению повторной атаки.

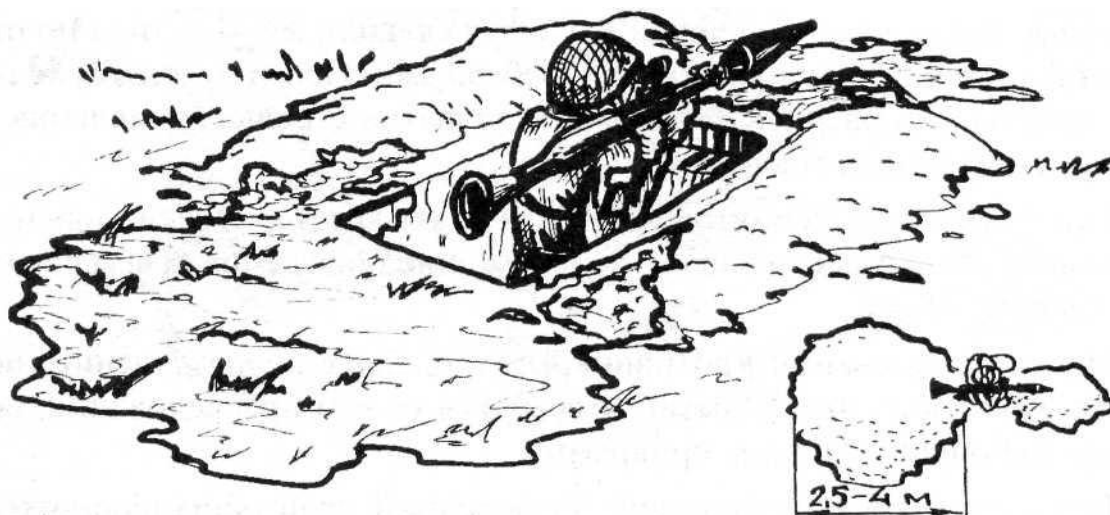

Рис. 2.6 Порядок отхода в развёрнутом боевом порядке отделения.

Отход на другую позицию производится только по приказу старшего командира под прикрытием огня артиллерий, минометов и боевых машин, а также огня товарищей. Производить отход следует скрытно по ходам сообщения, используя складки местности, а по открытой местности — короткими перебежками. Перед отходом следует тщательно проверить все окопы и укрытия с целью выявления и эвакуации раненых товарищей.

При отходе в развернутом боевом порядке категорически запрещено изменять свое место в цепи, во избежание поражения огнем соседних солдат.

При преследовании противником отходящих подразделений, необходимо стремиться скрытно оторваться от его преследования, оставляя небольшие группы прикрытия.

Если противник, проникший на передний край обороняющихся, контратакован подразделениями из глубины обороны и начинает отходить, солдат, находящийся в это время на своей позиции оказывает

огнем помощь контратакующим, а при подходе контратакующих к позиции отделения, по приказу командира, переходит в контратаку.

Оборона в населенном пункте.

В населенных пунктах оборона занимается, как правило, в зданиях и вдоль улиц, во всех случаях здания заранее подготавливаются к круговой обороне.

В условиях уличного боя немалое значение отводится снайперам, огневые позиции которых, как правило, оборудуются на чердаках, в глубине помещений, в развалинах зданий и в поврежденной боевой технике; Снайпер должен тщательно маскировать свою огневую позицию, выбирая ее таким образом, чтобы хорошо просматривались



Рис. 2.7 Оборудованное для обороны здание.

фланги своих подразделений и местность перец передним краем обороны. В случае размещения огневой позиции снайпера вне боевого порядка отделения (взвода) она должна иметь скрытные нуги отхода и надежно прикрываться огнем отделения и минно-взрывными заграждениями, а снайпера обязаны иметь дымовые гранаты для прикрытия своєю вынужденного отхода. Во всех случаях снайпер должен вести огонь на дальность, обеспечивающую надежное поражение цели первым выстрелом (в зависимости от подготовки снайпера такая дальность для винтовки СВД составляет до 400 м, а для ВСС 200-300 м).

Оборона в горах.

При обороне в горах огневые позиций (места для стрельбы) оборудуются в каменистых и скальных грунтах с использованием камней, мешков с грунтом, брёвен и т. п.

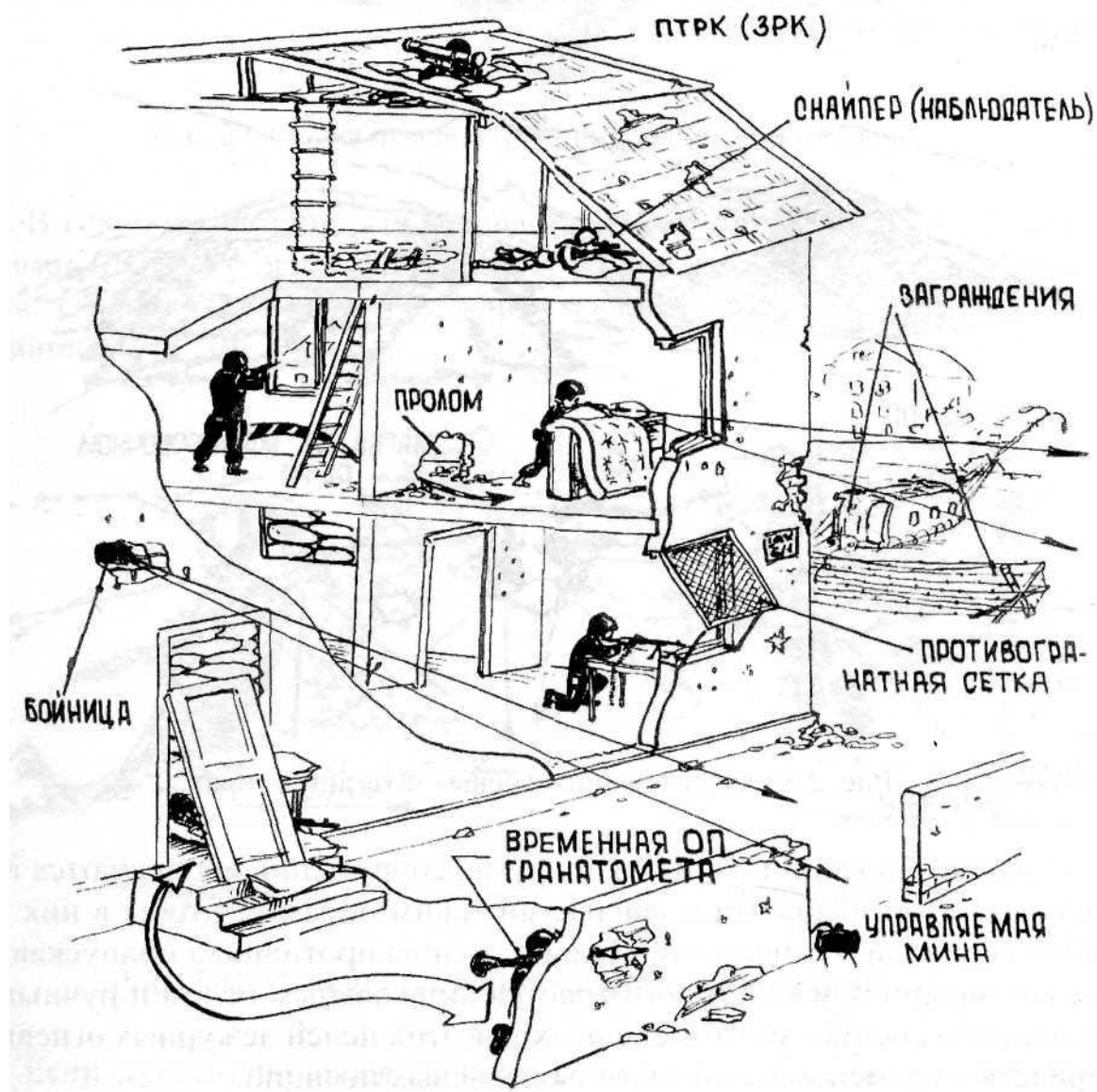

Рис. 2.8 Оборудование огневых позиций в горах.

Огневые позиции, укрытия и другие сооружения оборудуются водоотводными валиками и канавками таким образом, чтобы в них не попадали вода и огнесмеси. Мелкие группы противника подпускаются как можно ближе и уничтожаются кинжальным огнем и ручными гранатами специально выделенных для этих целей дежурных огневых средств с временных или запасных огневых позиций.

Для уничтожения небольших групп противника могут применяться управляемые по проводам осколочные мины типа МОН-50 и ОЗМ-72.

Уничтожение атакующего противника солдат начинает с дальности действительного огня своего оружия по команде командира отделения или самостоятельно. На большие дальности огонь следует вести одиночными выстрелами, а по мере приближения противника наращивать его темп. В ближнем бою широко применяются ручные оборонительные гранаты Ф-1 и РГО.

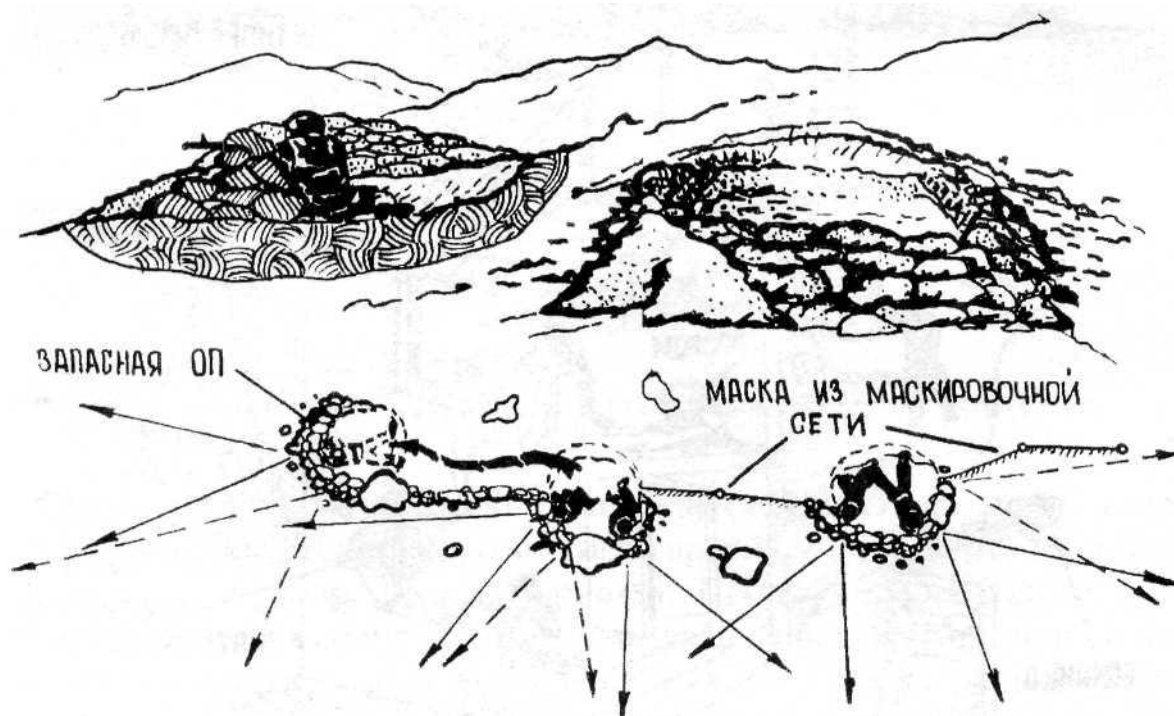

Рис. 2.9 Схема огневой позиции солдатом в обороне.

В горах оборона подготавливается с учетом ведения подразделениями кругового огня, для чего оборудуются запасные огневые позиции, а маршруты выдвижения к ним маскируются от наблюдения противником.

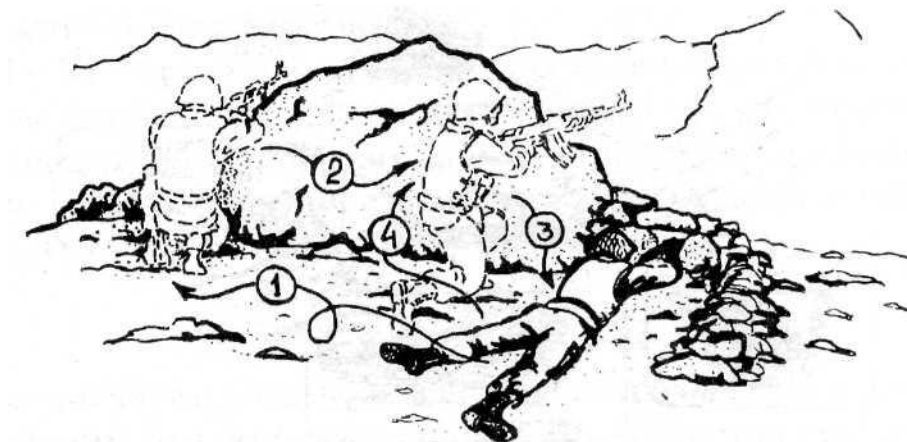

Рис. 2.10 Выбор огневой позиции гранатометчиком.

Если солдат находится на направлении не атакованном противником, то по приказу командира он скрытно переходит на атакуемый участок и оказывает помощь своим товарищам в отражении атаки. В ходе боя солдат должен помнить, что ведение огня с одного места

увеличит вероятность обнаружения и уничтожения его противником, поэтому необходимо чаще менять огневую позицию (место для стрельбы), делая это незаметно для врага, используя неровности рельефа, маскировочные экраны и местные предметы (валуны, кустарник и т. д.).

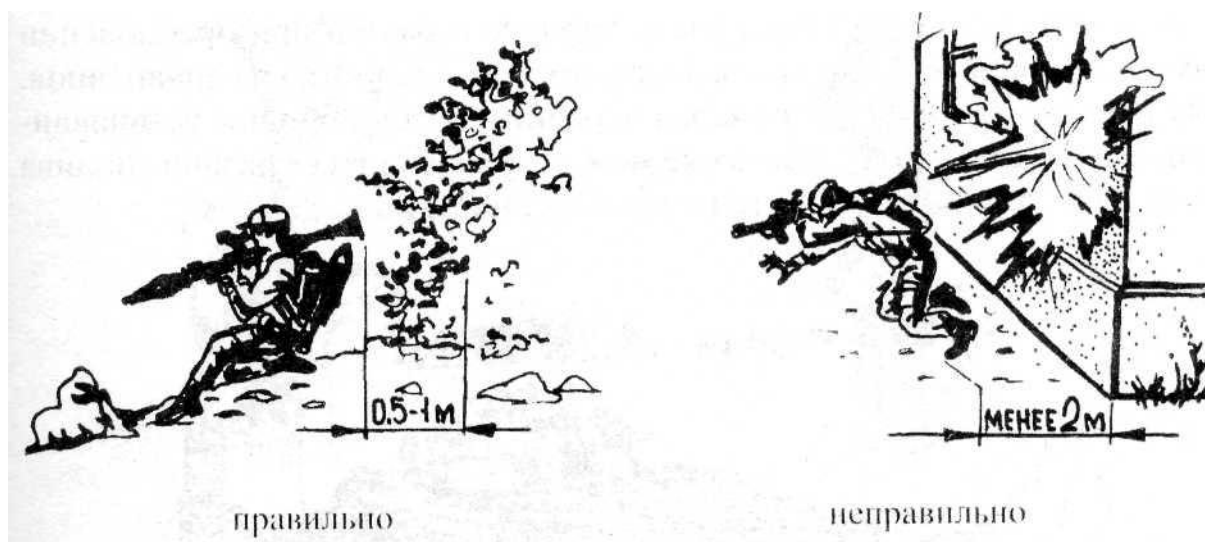

Рис. 2.1 1 Минирование дороги различными способами.

Гранатометчики свои огневые позиции выбирают с учетом маскировки, широко используя кустарниковую растительность, и не располагаются ближе 2-3 метров к позади расположенным вертикальным стенкам и большим камням,

Бронеобъекты противника и особенно танки наиболее целесообразно поражать в верхнюю часть корпуса и башни при преодолении ими подъемов, каменистых завалов, крутых поворотов и серпантинов. На участке горной дороги, перед передним краем обороны устанавливаются огневые фугасы, а также может производиться разлив топлива и других горючих жидкостей с последующим их поджогом.

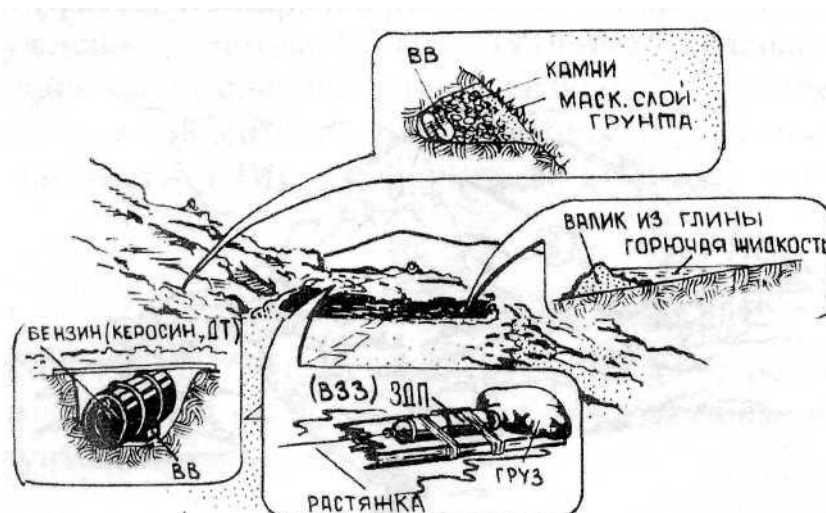

Рис. 2.12 Защита техники от кумулятивных боеприпасов.

В опорных пунктах взводов должны заранее создаваться запасы боеприпасов, воды, продуктов питания и медикаментов на случай автономного ведения боя в условиях окружения. В случае попытки противника отрезать обороняющихся от своих войск, солдат должен быть в постоянной готовности к проведению контратак в целях воссоединения с основными силами, а при ведении боя в окружении экономно расходовать боеприпасы и воду.

БМП и БТР при обороне в горах, как правило, размещаются вдоль дорог и па других проходимых для техники участках торной местности. Для инженерного оборудования их огневых позиций применяются камни, мешки с грунтом, а также сетка «рабица» (для защиты бронетехники от кумулятивных боеприпасов).

Оборона в лесу

В лесу значительное влияние на ведение боя оказывает ограниченная видимость, что позволяет противнику незаметно приближаться к обороняющимся и внезапно атаковать их. Такой бой иногда заканчивается рукопашной схваткой. Поэтому для своевременного обнаружения противника перед позициями обороняющихся на удалении до 200 м могут устанавливаться минно-взрывные заграждения, сигнальные мины и заграждения, издающие шум (подвешенные пустые консервные банки, разбросанный сухой хворост и т. п.). Местность перед



Рис. 2.13 Занятие огневой позиции на дереве.

передним краем, при наличии условий, на удалении до 400 м очищается от мешающей наблюдению растительности деревья очищаются от нижних веток, вырубается кустарник, а перед окопами скашивается или приминается высокая трава не демаскируя при этом своего расположения. При обороне в лесу и горах рекомендуется оборудовать парные окопы, а также окопы с противоосколочными покрытиями, ис-

ключаящими поражение личного состава осколками разорвавшихся в кронах деревьев артиллерийских боеприпасов.

Противник из-за трудности передвижения техники по лесу обычно будет наступать вдоль дорог, просек и троп, по лому в таких местах и должны оборудоваться оборонительные позиции, устанавливаться минно-взрывные заграждения, устраиваться завалы, прикрываемые снайперами, пулеметным огнем и противотанковыми средствами. В лесу следует учитывать возможность ведения огня с деревьев, особенно снайперами.

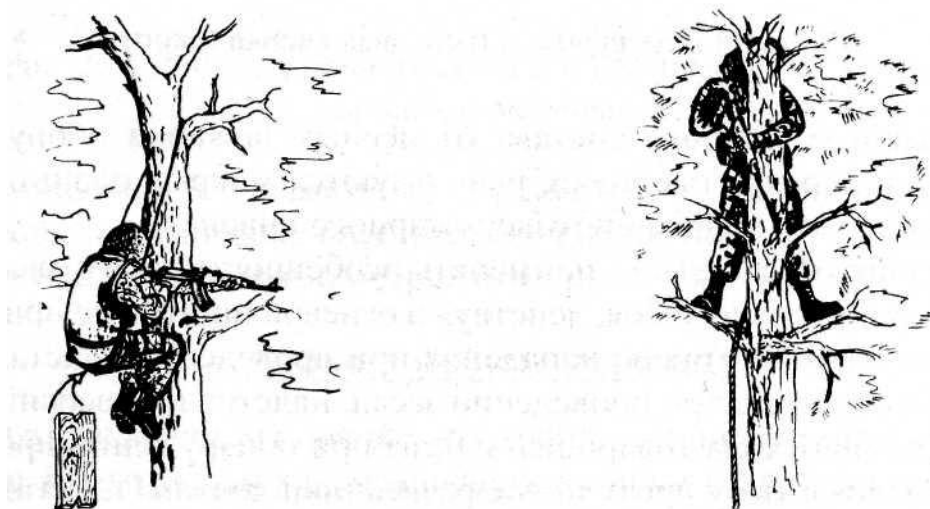

Рис. 2.14 Перекрытая стрелковая ячейка (окон).

Для защиты личного состава от лесных пожаров оборудуются блиндажи и перекрытые щели, используются мокрые плащ-палатки, создаются запасы воды и противопожарного инвентаря.

Разведчик обязан уметь применять особенности подготовки и ведения оборонительного боя, действуя в огневой подгруппе при проведении засады, в подгруппе нападения при проведении налета, в подгруппе обеспечения при проведении засад, налетов и диверсий, а также прикрытия отхода товарищей с базы при обнаружении противником. Находясь в тылу противника, разведчики должны избегать ведения затяжного оборонительного боя для предотвращения полного окружения и уничтожения.

2. Наступление

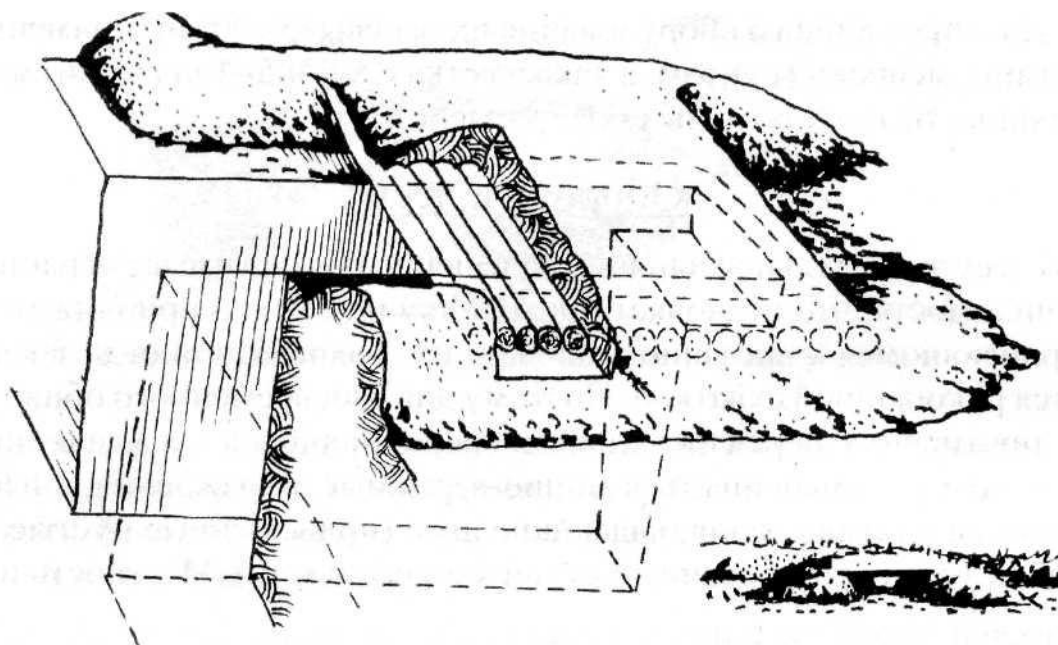
Наступление — один из основных видов боя проводимый в целях разгрома противника и овладения важными районами (рубежами, объектами) местности. Оно заключается в поражении противника всеми имеющимися средствами, решительной атаке, стремительном про-

движении войск в глубину его расположения, уничтожении и пленении живой силы, захвате оружия, военной техники и намеченных районов (рубежей¹) местности.

Атака - стремительное и безостановочное движение танковых, мотострелковых и парашютно-десантных подразделений в боевом порядке в сочетании с интенсивным огнем.

Во время атаки солдат в составе отделения неотступно следует за танком и своим огнем уничтожает огневые средства противника, в первую очередь, противотанковые.

Атака па БМП (БТР, танке)

В зависимости от выполняемой задачи и условий обстановки наступление может вестись на боевой машине пехоты (БТР, танке), внутри (кроме танка) или десантом сверху.



Рис. 2.15 Действия личного состава в БТР и на БМП при атаке на боевых машинах.

Автоматчику и пулеметчику следует знать, что при ведении огня через бойницы направление стрельбы должно быть 45-60°; а стрельба вестись только короткими очередями.

Атака в пешем порядке

При атаке в пешем порядке по команде командира отделения «Отделение, приготовиться к спешиванию» солдат ставит оружие на предохранитель, вынимает его из бойницы (при действии десантом внутри машины) и подготавливается к спешиванию. С выходом машины на рубеж спешивания по команде «К машине» солдат выскакивает из боевой машины и по команде командира отделения «Отделение, в направлении (ориентира...), направляющий (такой-то), к бою, вперед» или «Отделение, за мной к бою» занимает своё место в цепи с интервалом между солдатами 6 - 8 м (8 - 12 шагов) и, ведя огонь на ходу бегом или ускоренным шагом, в составе отделения продолжает движение к переднему краю противника.

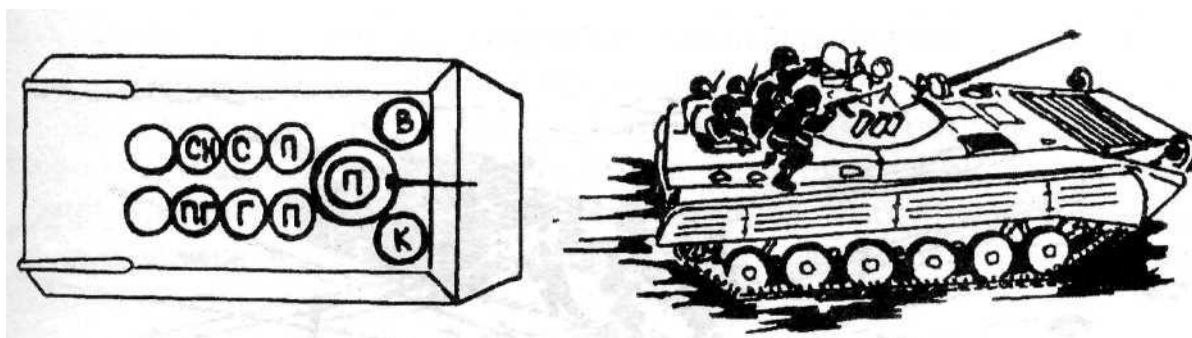

Рис. 2.16 Развертывание отделения из предбоевого порядка в боевой.

Атака должна быть стремительной, медленно движущийся солдат удобная мишень для противника.

В случаях совершения отделением манёвра в связи с изменением направления движения или встрече солдата с препятствием категори-

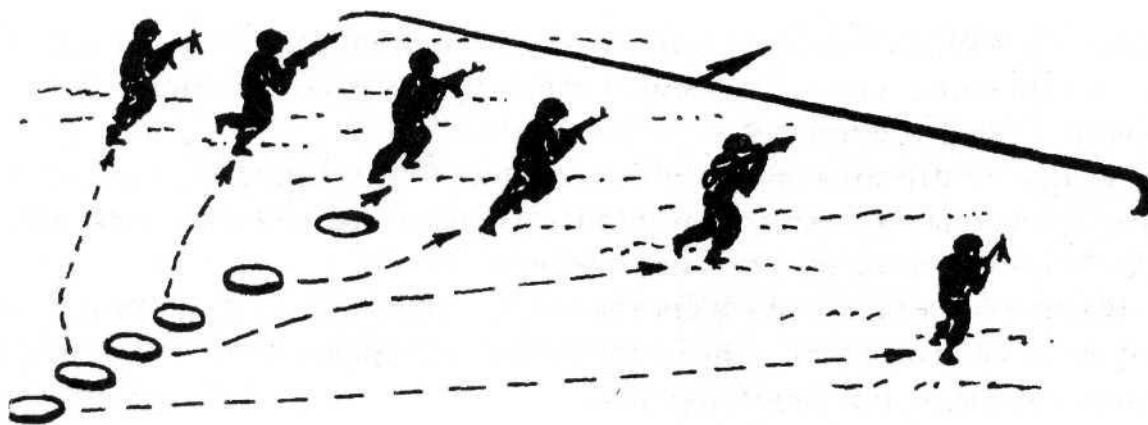

Рис. 2.17 Преодоление минного поля по проходу вслед за танком.



Рис. 2.18 Преодоление минного поля по заблаговременно проделанному проходу в случае невозможности применения бронетехники.

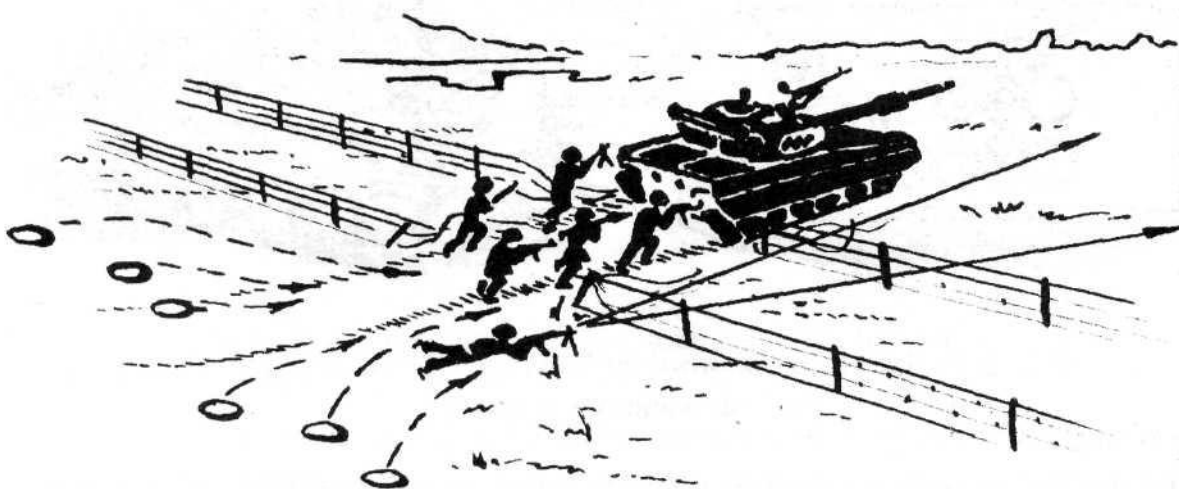

Рис. 2.19 Атака переднего края обороны противника. Огонь гранатами.

чески запрещается менять свое место в боевом порядке отделения. В ходе наступления следить за соседями справа и слева, следить за сигналами, подаваемыми командирами, и четко их выполнять, при необходимости дублировать команды соседним солдатам.

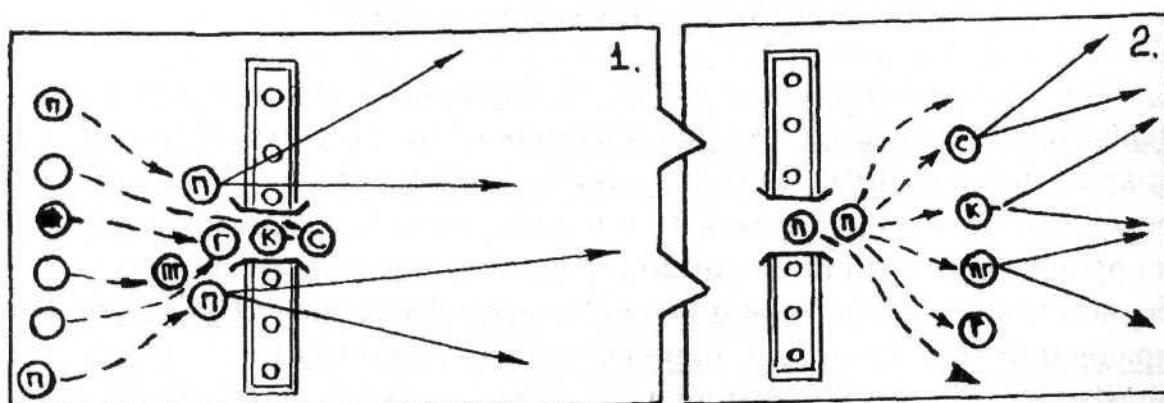
Приблизившись к траншее противника на 30 - 35 м, солдат по команде командира: «Гранатой огонь!» или самостоятельно бросает гранату в траншею и стремительным рывком, пригнувшись, с криком «Ура!», решительно врывается на передний край обороны, уничтожает противника огнем в упор и безостановочно продолжает атаку в указанном направлении.



Рис. 2.20 Бой в траншее.

Если солдат вынужден вести бой в траншее или ходе сообщения, то он продвигается как можно быстрее. Перед тем как войти в излом траншеи или хода сообщения, солдат бросает гранату и производит 1 - 2 очереди из личного оружия («прочесывание огнем»). Осмотр траншеи целесообразно вести вдвоем, причем один из солдат продвигается по траншее, а второй пригнувшись сверху чуть позади, предупреждает солдат в траншее об изгибах и других опасных местах (блин-



Рис. 2.21 Продвижение по траншее.

дажах, перекрытых щелях, стрелковых ячейках). Проволочные заграждения в виде «ежей», «рогаток» и т. п., поставленные противником в траншее, выбрасываются вверх примкнутым к автомату штык-ножом, а в случае их минирования обходятся поверх траншеи. Обнаруженные минно-взрывные заграждения обозначаются ярко видимыми знаками (обрывки материи красного или белого цвета) или уничтожаются путем подрывания. Продвигаясь по траншее, следует производить как можно меньше шума, применяя для уничтожения противника уколы штык-ножа, удары прикладом, магазином или пехотной лопаткой.

БМП (БТР), при спешивании личного состава, движутся скачками, позади наступающих солдат, от укрытия к укрытий, на расстоянии до 200 м обеспечивающему надежное огневое прикрытие, а в случае слабой противотанковой обороны противника и в боевых порядках спешенных подразделений.

Огонь из вооружения БМП (БТР) ведется поверх цепи отделения и в промежутки между отделениями. В отдельных случаях бронетанковая техника сводится в бронегруппы, а также применяется для огневой



Рис. 2.22 Наступление под прикрытием корпуса бронетехники.

поддержки атакующих, ведя огонь с постоянных или временных огневых позиций.

Снайпер, действуя в атакующей цепи, или позади наступающих, внимательно наблюдает за полем боя и поражает в первую очередь наиболее опасные цели (расчеты ПТУР гранатометчиков, пулеметчиков, а также командный состав противника). Огонь снайперов эффективен и по приборам прицеливания и наблюдения боевых машин противника.

Наступление в глубину, как правило, ведется десантом на бронетехнике, заграждения и препятствия при этом, как правило, обходятся, противник в обнаруженных опорных пунктах и очагах сопротивления уничтожается стремительной атакой во фланг и тыл.

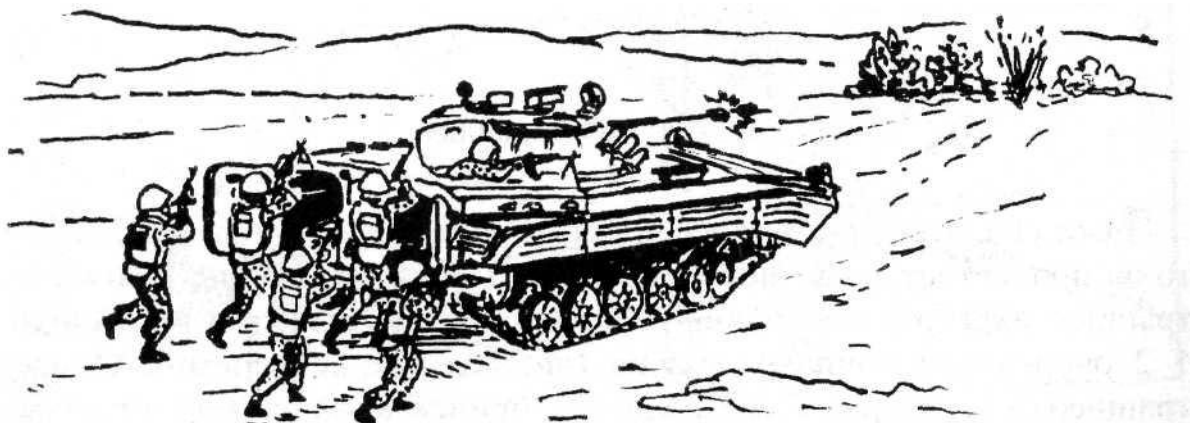
Иногда солдаты в ходе наступления при выдвигении на рубеж атаки могут двигаться за БМП (БТР) под прикрытием брони.

Наступление в городе

Бой в городе требует от солдата умения перехитрить противника, решительности и железной выдержки. Обороняющийся противник особенно коварен, его контратак и огня следует ожидать отовсюду. Перед атакой следует надежно подавить противника, а в ходе атаки вести предупредительный огонь короткими очередями по окнам, дверям и амбразурам (проломам в стенах, заборах). При выдвигении к объекту использовать подземные коммуникации, проломы в стенах, лесопарковые насаждения, запыленность местности и дымы. При ведении боя в городе следует формировать в отделениях (взводах) боевые пары или тройки (боевые расчеты), учитывая при этом индивидуальный боевой опыт солдат и их индивидуальные качества. В ходе боя маневр и действия одного солдата должны поддерживаться огнем товарищей по расчету, а действия расчета огнем других расчетов и бронемашин.



Рис. 2.23 Действия расчета в составе тройки.



Рис. 2.24 Способы передвижения при бое в городе.

При ведении наступления в городе солдаты передвигаются на поле боя, как правило, короткими перебежками от укрытия к укрытию при надежной огневой поддержке товарищей и боевых машин. Под огнем противника длина перебежки не должна превышать 8 - 10 метров (10—12 шагов), при этом следует избегать прямолинейного движения, двигаться зигзагообразно.

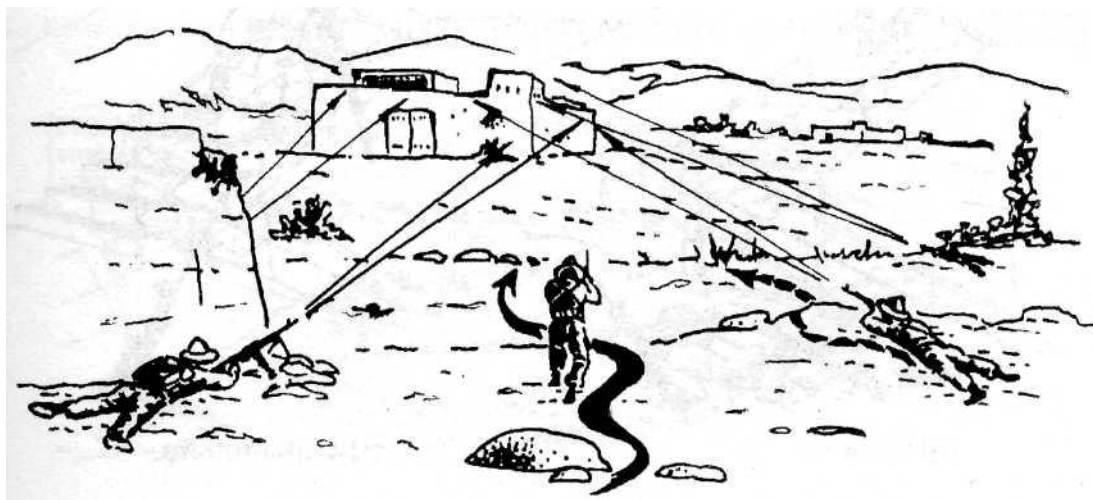
Целеуказание боевым машинам производится трассирующими пулями, для чего каждый автоматчик должен иметь по одному магазину, снаряженному патронами с трассирующими пулями.

Приблизившись к зданию, солдат бросает в окна (двери, проломы) ручную гранату и, ведя огонь из автомата, проникает внутрь.

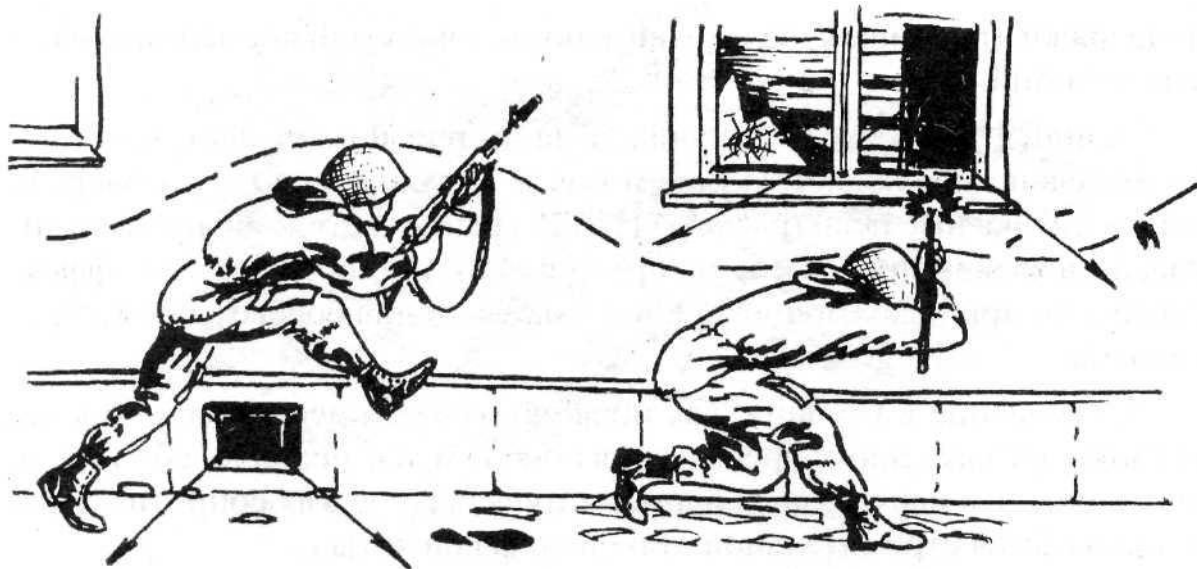

Рис. 2.25 Действия при продвижении по лестничным маршам.



Рис. 2.26 Действия расчета в составе тропки при бое в помещениях.
(▼ - разведчик; ● - разведчик; ■ - старший расчета)

Ведя бой внутри здания, солдат действует быстро и решительно, прежде чем ворваться в комнату, она «прочесывается» огнем или забрасывается гранатами. Следует опасаться закрытых дверей, т. к. они могут быть заминированы. Внутри помещений очень часто противник прячется за дверью или предметами мебели (диваны, кресла, шкафы и т.п.).

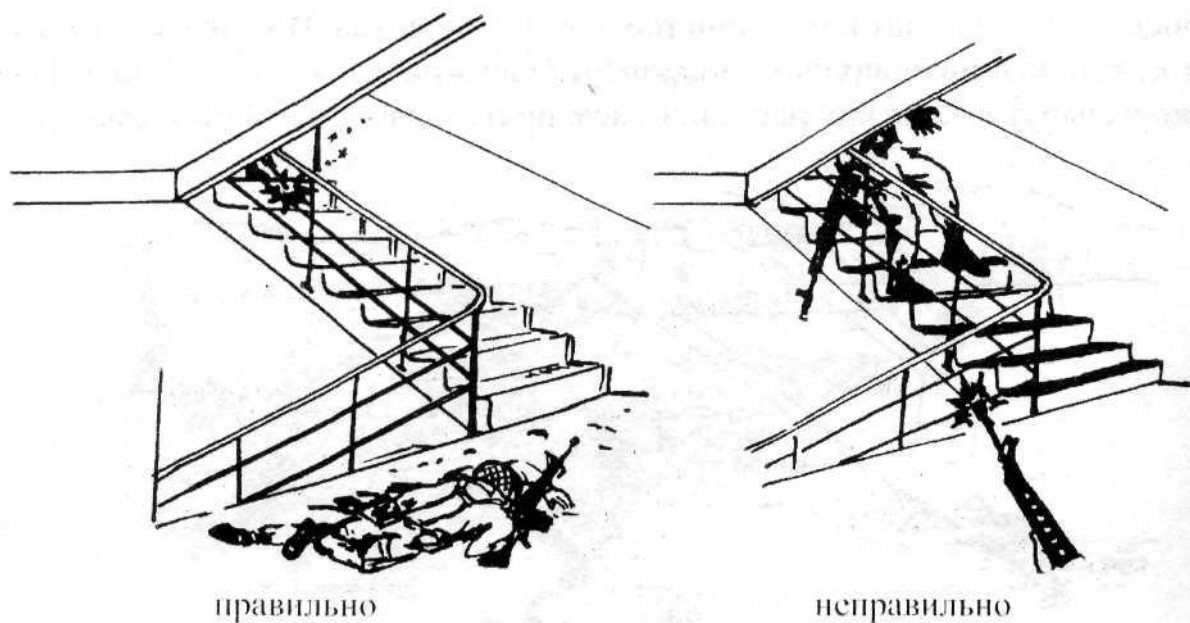
Продвигаясь по этажам, необходимо простреливать межлестничные площадки, движение с площадки осуществлять броском, передвижение сверху вниз осуществлять пригнувшись таким образом, чтобы заметить противника раньше, чем он заметит вас.

Закрытые на замок двери разрушаются гранатой или очередью из автомата по замку. Захватив здание и очистив его от противника, следует быстрее передвигаться к следующему, не давая противнику возможности закрепиться в нем.

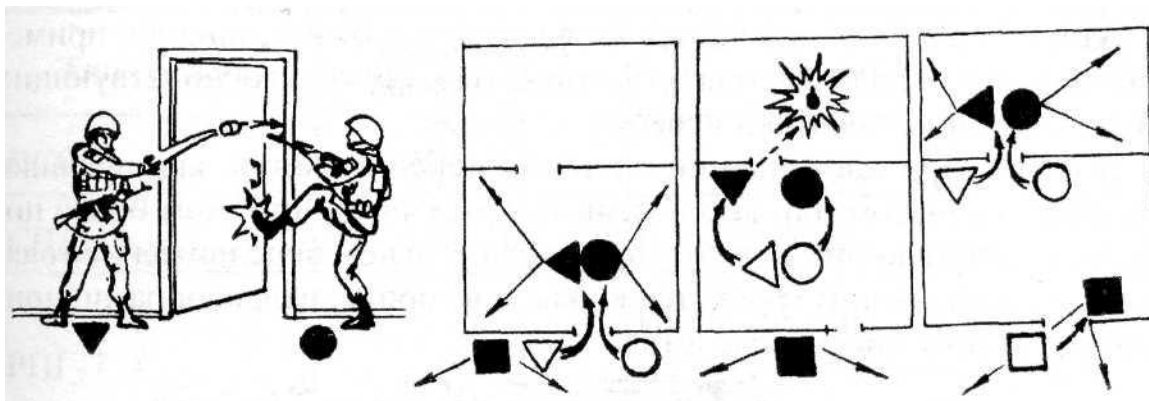
Наступление в горах.

При наступлении в горах основная роль в уничтожении противника возлагается на пехотные подразделения, артиллерию и авиацию.



Рис. 2.27 Маневр отделения с целью выхода для атаки «сверху-вниз».

Атакуя противника, следует сковывать его огнем, широко применять маневр с целью выхода во фланг и тыл, занятия господствующих высот и проведения атаки «сверху - вниз».

В горах, при наступлении, солдаты передвигаются, как правило, ускоренным шагом или короткими перебежками, при лом более половины наступающих должны прикрывать огнем передвижение товарищей на поле боя. В горах, также как и в юрде, целесообразно применять тактику боевых расчетов.



Рис. 2.2К Действия расчета при выдвигении на рубеж атаки (на исходный пункт для атаки).

При метании ручных осколочных гранат снизу-вверх рекомендуется использовать гранаты с контактным взрывателем типа РГО, РГН или перебрасывать гранату типа РГД-5, РГ-42 через траншею (укрытие) противника. При бросании гранаты сверху вниз не добрасывать её или бросать точно в траншею, учитывая скатывание гранаты по склону.

Наступление в населенном пункте, горах и лесу требует повышенного расхода боеприпасов, особенно ручных гранат, поэтому при подготовке следует брать с собой боеприпасы сверх установленного носимого боекомплекта, однако всегда нужно помнить об экономии и сохранении неприкосновенного запаса, который также увеличивается.

Примерный перечень боекомплекта солдата при ведении боевых действий в населенном пункте, горах и в лесу.

Тип оружия	Количество боеприпасов	Примечание
АС	300 - 400	
АКС-74	450 - 500	
АКМС	300 - 450	
ПКМ	800 - 1200	В т. ч. и помощника.

Тип оружия	Количество боеприпасов	Примечание
ВСС	250 - 300	
СВД	100 - 200	В т.ч. для ПК.
РПГ-7	5 - 8	Распределены: 2-3 у гранатометчика; 3 у помощника; 2-4 у др. солдат отделения.
Ф-1, РГО, РГД-5, РГ-42, РГН	4 - 8	Главным образом у автоматчиков и КО.
РПГ-18 (22, 26)	1 - 2	У каждого, кроме гранатометчика.
Дымовые гранаты РДГ-26, 2х	2 - 3	На отделение.

Огонь из ручного противотанкового гранатомета РПГ-7 и реактивных противотанковых гранат РПГ-18 (22, 26) в горах, населенном пункте и в лесу рекомендуется вести и по живой силе противника, расположенной за укрытиями с расчетом поражения её осколками и



Рис. 2.29 Ведение огня из РПГ выше укрытия противника с целью его поражения осколками гранаты и камней.

взрывной волной разорвавшейся гранаты.

Разведчики должны умело применять приемы и способы наступления, действуя в подгруппе захвата, в подгруппе нападения или уничтожения при проведении налета, выходе из-под огня и уничтожении противника при проведении контрзасадных мероприятий, при встрече с мелкими группами противника в ходе марша или в районе разведки.

ГЛАВА ТРЕТЬЯ

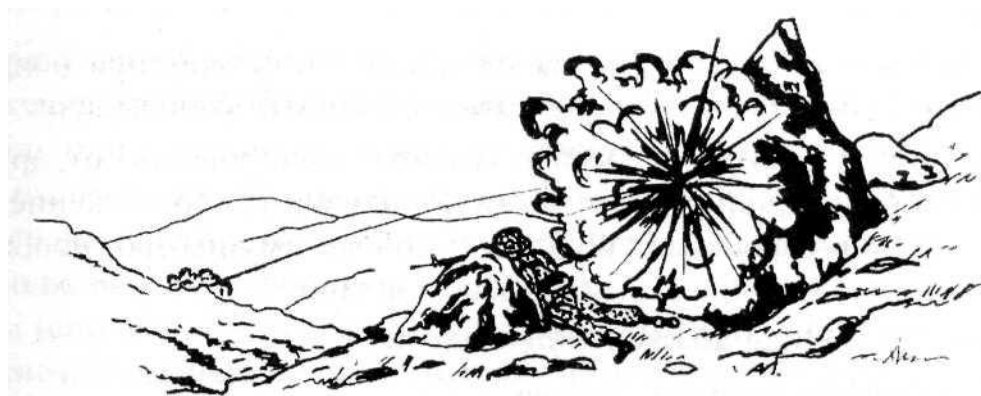
ВЫПОЛНЕНИЕ БОЕВЫХ ЗАДАЧ В ТЫЛУ ПРОТИВНИКА

1. Подготовка разведчика к действиям в тылу противника

Следует помнить, что если не предусмотреть во всех деталях свои действия в тылу противника (способ вывода в тыл противника, маршрут выхода к объекту, время года и условия местности в районе предстоящих действий отношение местного населения к нашим войскам), разведгруппа может быть быстро обнаружена и уничтожена им. Поэтому очень важно продумать все вопросы по всесторонней подготовке разведывательной группы и каждого разведчика в отдельности.

Подготовка разведчика к действиям в тылу противника делится на два этапа:

1. Общая подготовка, где разведчик получает и укомплектовывает всё необходимое для действий в тылу противника (оружие, боеприпасы, приборы наблюдения, средства связи, продовольствие и прочее), укладывает парашют, если это необходимо, и готовит всё это для действий в тылу противника, не зная ещё конкретных задач.
2. Подготовка по задаче, когда разведчик от командира получает распоряжение на подготовку к выполнению боевой задачи.

Разведчик готовится в составе группы изолированно от другого личного состава. При необходимости дополучаются вооружение, боеприпасы, минно-взрывные средства и прочее имущество, необходимое для выполнения конкретной боевой задачи.

Командир группы должен *определить*:

- вооружение личного состава;
- боевые средства и груз для каждого разведчика группы;
- нормы обеспечения боеприпасами и продовольствием, порядок их расходования;
- места и порядок распределения личного имущества, экипировку личного состава и меры по повышению скорости движения (одежда, специальная обувь, лыжи, горное снаряжение, переправочные средства и т. п.), исходя из характера местности в районе предстоящих действий, климатических и погодных условий;
- порядок медицинского обеспечения.

Очень важно правильно уложить всё имущество, предназначенное для переноски, подогнать снаряжение, чтобы оно не стесняло движений и не издавало каких-либо звуков при движении. Особенно хорошо нужно подготовить обувь (просушить, смазать) и брать только разношенную самим разведчиком, правильно подобрать носки и портянки. Кроме прочего, необходимо привести оружие к нормальному бою в дневных и ночных условиях, проверить исправность радиостанций и подготовить прочие приборы.

В некоторых случаях разведчики должны своими силами подготовить простейшие средства для повышения проходимости (снегоступы, волокуши), а также средства для преодоления препятствий.

Количество боевых и материальных средств, которые берутся группой, должно строго соответствовать характеру предстоящих действий. Не следует брать ничего лишнего. Оставшиеся запасы материальных средств, ненужные для выполнения конкретной боевой задачи, надёжно укрываются в тайниках.

Каждый разведчик должен усвоить, что при ярком солнечном свете его может выдать блеск стёкол оптических приборов, часов и металлических частей оружия. Исходя из этого, такие предметы следует тщательно маскировать, держать и нести так, чтобы на них не падали лучи солнца. Маскируются также и открытые участки тела разведчика (лицо, руки) специальными маскировочными комплектами (гримами) или подручными средствами (мел, древесный уголь и т. д.).

При укладке предметов экипировки разведчик должен учитывать их назначение. Предметы, которые будут использоваться в первую очередь или немедленно (гранаты, боеприпасы), должны находиться «под руками», не требовать большой затраты времени для их распаковки и извлечения. Во избежание порчи предметов водой или снегом, они должны быть завернуты в пергамент (целлофан), а частично и запаяны (спички). Снаряжение не должно стеснять движений, шуметь. Оружие всегда должно быть готово к немедленному применению. Боеприпасы по типу (трассирующие, бронебойно-зажигательные, специальные и т. д.) должны быть заранее снаряжены и находиться в готовности «под рукой» так, чтобы разведчик их не искал и не перепугал. Запалы к гранатам должны храниться рядом с ними, но ввинчиваться только после приземления в тылу противника. Общий вес рюкзака не должен превышать 23 - 25 кг, так как это оптимальный вес, позволяющий нормально двигаться разведчику. При использовании разгрузочных поясов типа «пояс А» в них следует заложить часть боеприпасов, питания и медикаментов, конкретно необходимых для выполнения одной задачи. При упаковке грузов особое внимание следует обратить на упаковку средств радиосвязи, минно-взрывных

средств, оптико-электронных приборов наблюдения и аппаратуры радио и радиотехнической разведки.

Командир группы лично проводит проверку всего вооружения и снаряжения каждого разведчика, обращая особое внимание на безотказность их применения в тех условиях, в которых предстоит выполнять боевую задачу. В результате проверки каждый разведчик должен убедиться в абсолютной надёжности всего того, что он будет иметь с собой в тылу противника при выполнении боевой задачи.

Однако, подготовка разведчиков к действиям в тылу противника включает не только обеспечение конспиративности, получение материально-технических средств и личную экипировку. Особое место в подготовке занимает тщательное изучение местности, на которой предстоит действовать, изучение обстановки в районе предстоящих действий, боевой задачи и порядка её выполнения.

В месте подготовки группы из подручных материалов изготавливается макет местности предстоящего района действий, который облегчает разведчикам изучение местности и позволяет воссоздать на нём весь замысел выполнения задачи.

В результате подробного изучения местности разведчик должен мысленно представить себе местность, на которой ему предстоит действовать, определить, каким путём ему наиболее целесообразно выходить на пункт сбора, в каком месте быстрее и надёжнее можно замаскировать парашют, какими ориентирами можно воспользоваться в случае неточного приземления, где и каким способом разведчик будет двигаться для выхода к командиру при сборе группы.

При изучении обстановки разведчики *уясняют*:

- где и какой противник находится в районе действий, на каком удалении от площадки приземления он находится;
- пункты сбора и маршруты движения группы;
- местонахождение и характер действий объекта, наличие скрытых подступов к нему;
- характер контрразведывательного и полицейского режима в районе действий, отношение местного населения к нашим войскам;
- участки, где вероятна встреча с противником;

каким языком следует пользоваться в данном районе.

Каждый разведчик обязан твёрдо знать характерные ориентиры в районе предстоящих действий, пункты сбора, время их действия и сигналы опознавания.

Степень усвоения всех этих вопросов командир группы проверяет устным опросом и графическим составлением схем по памяти (без карты).

О полной готовности группы к выполнению боевой задачи командир докладывает по команде к установленному сроку. Группа, не готовая к выполнению возложенных задач, в тыл противника не выводится.

Перед выводом в тыл противника сдаются все документы и предметы, указывающие на принадлежность разведчиков, тщательно маскируются следы местопребывания разведчиков.

2. Техника скрытного и бесшумного передвижения и маскировка разведчиков в тылу противника

При ведении разведки в пешем порядке применяются следующие **способы передвижения**: *ходьба, бег, перебежки и переползания*. Любой из способом должен выполняться быстро и скрытно.

1) *Ходьба в полный рост* применяется на закрытой местности (лес, овраг, кустарник) или в условиях плохой видимости (ночь, туман, метель...).

При длительных маршрутах следует двигаться в привычной каждому манере, мышцы ног и туловища расслаблены, дыхание глубокое и ритмичное. На спусках шаг удлиняется, на подъемах укорачивается. Ритм движения менять плавно. Ноги высоко не поднимать.

Ходьба пригнувшись применяется на местности, которая может просматриваться противником; при наличии укрытий, не способных скрыть вас полностью (посевы, заборы, канавы, кусты...). Корпус наклоняется вперед, а ноги в коленях сгибаются. Нога становится на пятку, затем на ступню и носок.

Ходьба бесшумно, (крадучись) для скрытного наблюдения за противником. Шаг короче обычного. Нога ставится легко, осторожно, чтобы в любой момент можно было её «отдернуть» назад. При движении на короткое расстояние ставить на носок («на цыпочках»), на большое расстояние выносить и ставить на пятку осторожно, постепенно перенося тяжесть тела с другой, слегка согнутой ноги.

По вязкому грунту (мелкой грязи) неторопливым шагом, ставя ноги шире обычного и на всю ступню сразу.

По камням (щебню, развалинам...), прежде чем наступить - нащупать ногой твердую опору и постепенно перенести на неё тяжесть тела. Шаг другой ногой делать только после принятия устойчивого положения на первой.

По высокой траве выше поднимать ноги и ставить на землю с носка на всю ступню.



Рис. 3.1 Способы передвижения разведчиков: а - пригнувшись;
 б - перебежками от укрытия к укрытию под огнем противника;
 в - смена позиции перекатом.

По мелкой воде, во избежание шума опускать постепенно с носка, протаскивая её вперед по воде скользящим движением, как на «лыжах».

Морозной ночью скрип шагов по снегу слышен на 30-40 метров. Чтобы этого избежать, в годы войны разведчики обматывали подош-

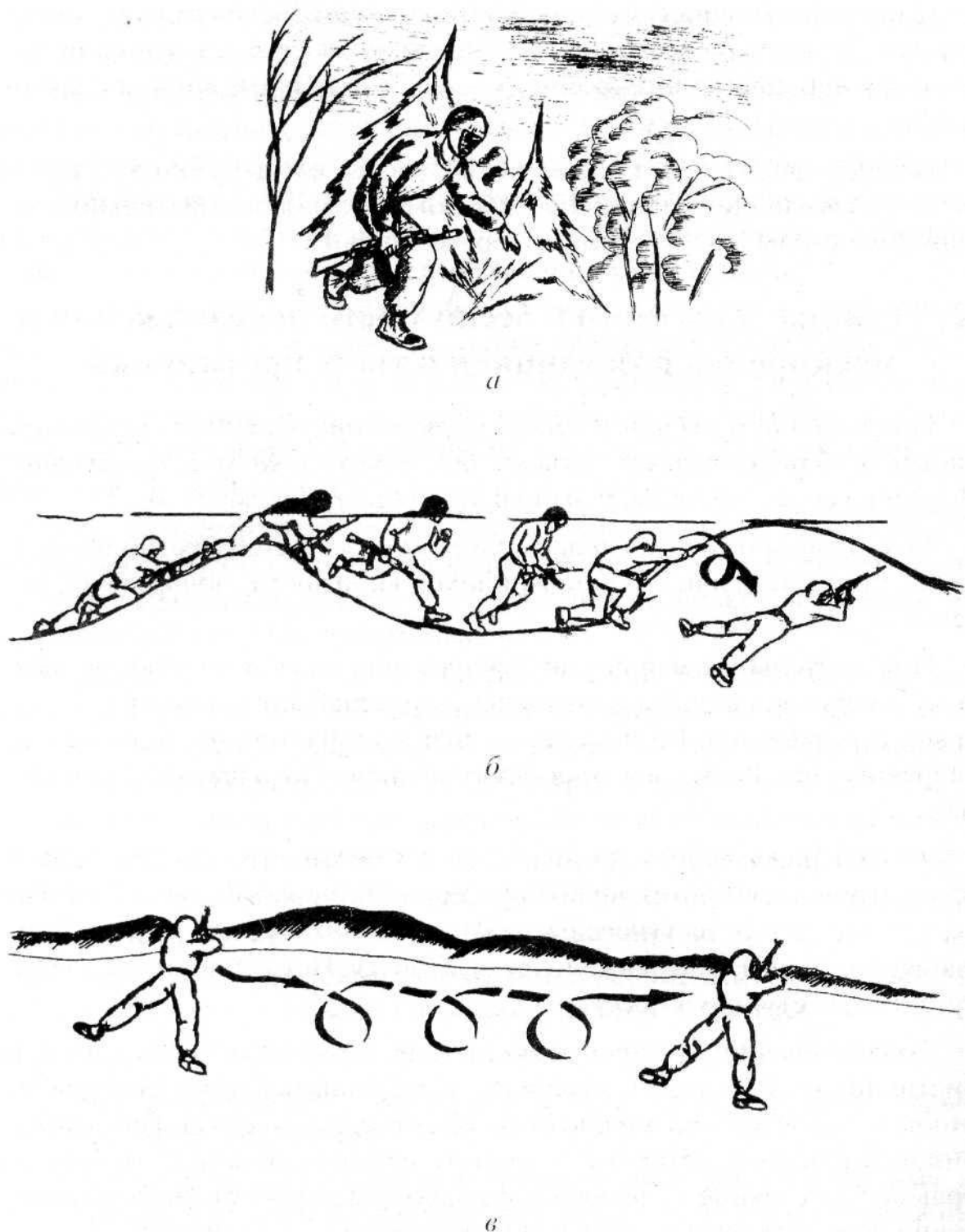

Рис. 3.2 Способы переползания: а - переползание по-пластунски; б - переползание на полчетвереньках; в - переползание на боку

вы сапог мехом, мягкими тряпками. Находясь рядом с противником, звук своих шагов маскируют под окружающие шумы, используют ве-гер, дующий со стороны противника,

2) Бегом передвигаться лучше, сохраняя размеренный темп и дыхание, важно при этом уметь расслабить мышцы ног. Небольшой наклон вперед, развернутые плечи и ритмичные движения рук облегчают бег и способствуют глубокому дыханию).

При любых способах передвижения оружие следует держать в готовности к мгновенному применению (в руках, на груди, на бедрах), при беге, придерживая его рукой.

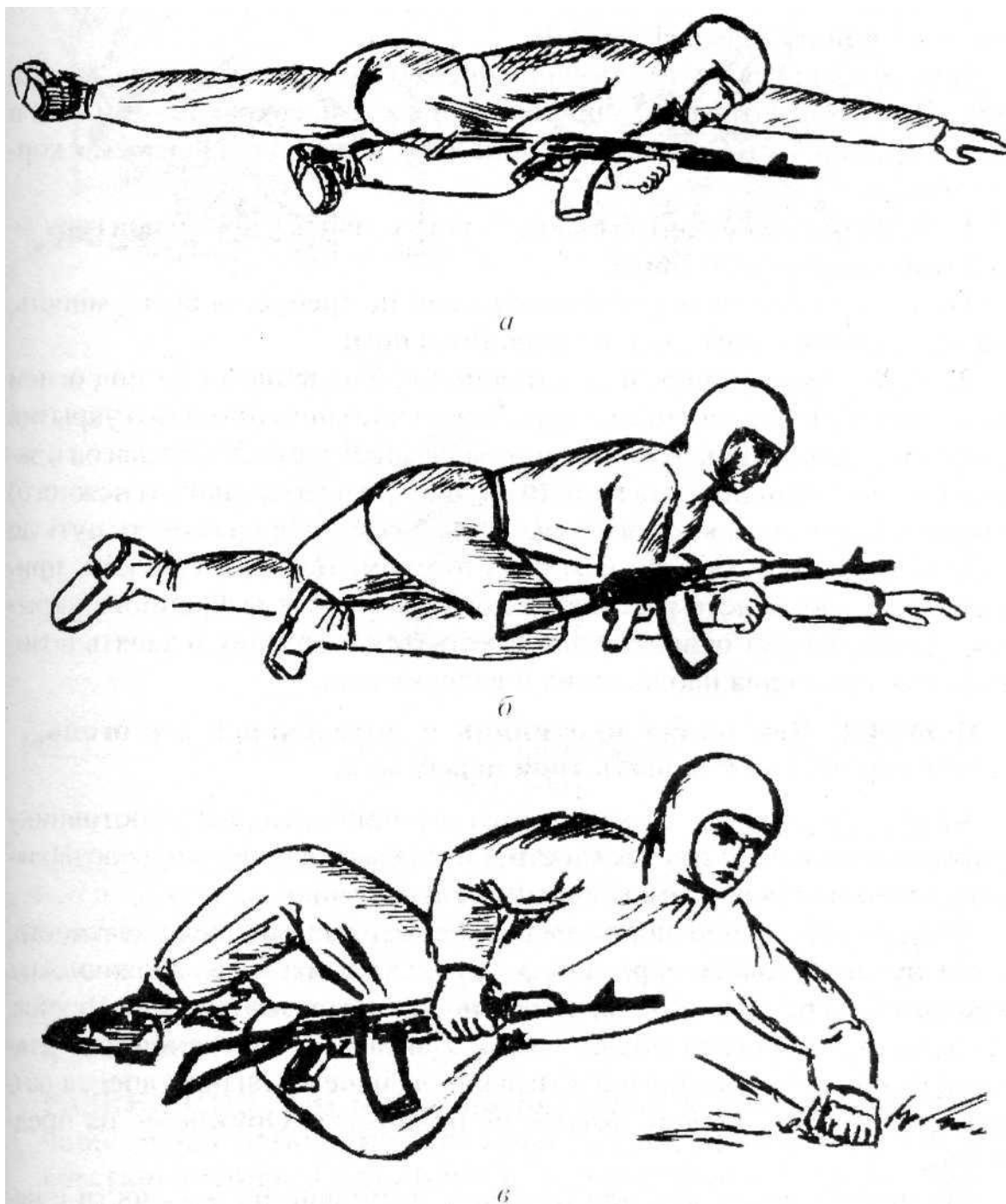
Встречающиеся на пути мелкие препятствия (канавы, ямы, камни, пни...) преодолевать легким широким прыжком, сохраняя темп бега и ритм дыхания. При беге в лесу лучше смотреть под ноги, избегая корней и ям.

Взбегая на гору и крутой склон — ногу ставить с носка, под гору — на пятку или ребро ботинка.

По неглубокой воде (до колена), если не требуется бесшумность, бежать мелким шагом, высоко поднимая ноги.

3) Перебежками передвигаются под наблюдением или под огнем противника. Делается это стремительно и внезапно от одного укрытия к другому. Длина перебежки на открытой местности 20—40 шагов и зависит от интенсивности огня противника и растительного (снежного) покрова. Перед тем, как совершить перебежку, надо наметить путь до рубежа (укрытия), быстро вскочить и стремительным броском, пригнувшись, преодолеть расстояние, быстро упав у выбранного укрытия. Далее следует отползти или откатиться в сторону и занять позицию, выгодную для наблюдения и ведения огня.

ПОМНИ! Чем ближе противник и интенсивней его огонь, тем короче должна быть твоя перебежка.

4) Переползание ----- способ скрытного приближения к противнику и преодоления участков местности, когда высота укрытий не позволяет незаметно передвигаться другими способами.

По-пластунски переползание применяется на открытой местности, когда нужна большая скрытность передвижения. Тело должно быть максимально распластано па земле, носки ног развернуты в стороны, таз прижат к земле как можно ближе. Двигаться, попеременно подтягивая к себе согнутые ноги и возможно дальше вытягивая вперед разноименную руку. Голову высоко не поднимать. Оружие — на предплечье.

На получетвереньках переползание возможно на местности с небольшими укрытиями. Двигаться на коленях и предплечьях рук, с опорой на кисти и локти. Оружие удерживается на предплечье, жестким захватом ремня за антабку у самого цевья.

На боку переползание применяется для перетаскивания раненого (пленного) или груза в опасной зоне. Лежа на левом боку, подтянуть вперед левую ногу, согнутую в колене, и опереться на предплечье левой руки. Каблуком правой ноги упереться в землю как можно ближе к себе и, разгибая её, передвинуть тело вперед, не изменяя положения левой ноги, после чего продолжать движение в том же порядке дальше. Оружие — в правой руке или за спиной.



Рис. 3.3 Способы ходьбы ночью: а - пригнувшись; б - в рост, левая рука перед собой.

Переползание «ничком» применяется в непосредственной близости от противника, подкрадываясь к нему вплотную. Считается самым скрытным и бесшумным способом. Напрягая тело и чуть оторвав его от земли, на носках ног и руках медленно перемещаться в нужную сторону. Применяется для отползания в сторону после перебежки, когда «перекат» опасен.

РАЗВЕДЧИК! Чем ближе подползаешь к противнику, тем чаще делай остановки для наблюдения, прослушивания и восстановления дыхания после переползания. Тяжелое прерывистое дыхание может тебя выдать, так же как блеск глаз и зубов ночью, вблизи от противника.

Особенности передвижения ночью.

РАЗВЕДЧИК! Ночь твоя союзница! Но как бы хорошо не маскировала ночная темнота, ты, как и днем, должен уметь использовать местность, помня о наличии у противника средств ночного видения, радиолокационных, тепловизионных и других приборов наблюдения. Для перемещения рекомендуется выбирать низкие или закрытые места, избегать светлых прогалин.

Действия ночью должны отличаться решительностью в сочетании с осторожностью. В непосредственной близости от противника связь в группе между разведчиками может поддерживаться через веревку (строну, шнур). Этот «водолазный» способ дает возможность путем чередования потягиваний и подергиваний передавать друг другу простейшие сигналы типа: «Стой», «Противник», «Внимание» и т. д.

Ночью используются те же способы передвижения, что и днем. Однако, при ходьбе в полный рост в лесу или кустарнике, необходимо одну руку, слегка согнутую в локте держать перед собой на уровне лица для страховки.

Приближаться к объекту, где могут быть ловушки и сюрпризы противника, надо ползком или низко пригнувшись, делая при этом медленные осторожные движения перед собой: левой рукой «поглаживающие», а правой круговые или зигзагообразные. В полной темноте перед тем как поставить ногу, особенно если под ногами сучки (ветки, сухая трава и т. д.), сначала следует прощупать место, куда её ставить, и лишь после этого делать шаг или движение.

При лунном свете или другом освещении местности (сигнальные или осветительные ракеты) двигаться следует по теневой стороне посадок, забора, здания, обрыва, опушки леса и т.д., прислушиваясь к шорохам лаю собак, крикам птиц, которые могут демаскировать разведчиков. В момент освещения местности ракетой не следует двигаться: или застыть на месте, если ты у какого-либо укрытия (дерево, куст, стена и т. д.), или мгновенно упасть на землю, если ты на ровном месте. Всегда помни, что твой силуэт хорошо виден на фоне неба, особенно снизу. Избегай ночью любых гребней, холмов и высот. Больше прислушивайся. Знай, что при движении ночью всегда кажется, что прошел больше и дальше, чем на самом деле.

Маскировка

Для индивидуальной маскировки разведчика используются табельные средства маскировки: камуфлированное обмундирование, маскировочный комбинезон (летний) и маскировочный костюм (зимний). Эффективность маскировки значительно повышается, когда к поверхности этих средств дополнительно крепятся трава, мелкие ветки - летом, куски белой ткани - зимой, закрываются части оружия, снаряжения и т. д. Для маскировки могут использоваться любые подручные материалы, особенно в теплое время года. Рекомендуется прикреплять эти материалы вертикально, так как в этом случае они лучше вписываются в окружающую растительность.

При действии в непосредственной близости от противника лицо скрывается маской или маскируется вместе с открытыми частями тела красками или подручными материалами (сажа, угли, мел) так, чтобы



Рис. 3.4 Использование растительности при маскировке

выступающие части (лоб, нос, подбородок, скулы) затемнялись, а разного рода впадины (глазные, ушные, шея, рот) высветлялись, делая тем самым лицо плоским, неразличимым для глаза. Разведчик, удачно использовавший местность, не виден невооруженным глазом с расстояния 20 - 30 метров. **ЗНАЙ!** Камуфлированные комбинезоны не различимы в инфракрасной зоне спектра приборов наблюдения противника. Зимний маскировочный костюм используется поверх снаряжения, а оружие дополнительно обматывается бинтами, обклеивается широкими полосами лейкопластыря или частично красится (приклады, магазины, ложе). **ПОМНИ!** В обмундировании защитного цвета разведчик виден на снегу с расстояния 2000 м, а с применением средств маскировки всего лишь с 20 метров.

Зимой желательно маскироваться (красить и лыжи с палками) от обзора с вертолетов. Маскируется по возможности все. Для маскировки дневок и баз в зимнее время используются большие и малые куски парашютной ткани со стропами.

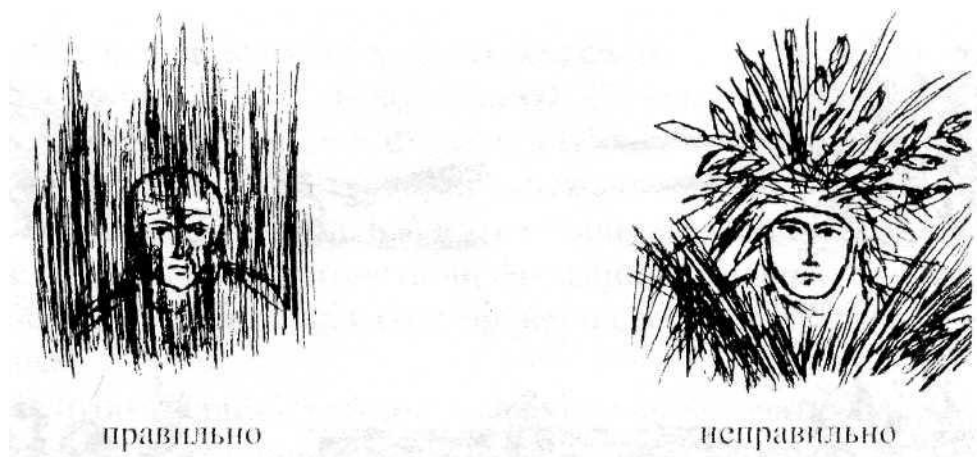

Рис. 3.5 Наблюдательный пост, замаскированный в ложном кусте (каркас - проволока и прутья)



Рис. 3.6 Выбор места для наблюдения

Однако не следует забывать, что в лесу зимой на фоне темных стволов деревьев (особенно высоких сосен) разведчик в белом будет себя демаскировать при наблюдении с земли и в то же время будет незаметен при наблюдении с воздуха. Маскировку следует применять творчески, применяясь к каждой конкретной местности, времени суток и освещенности.

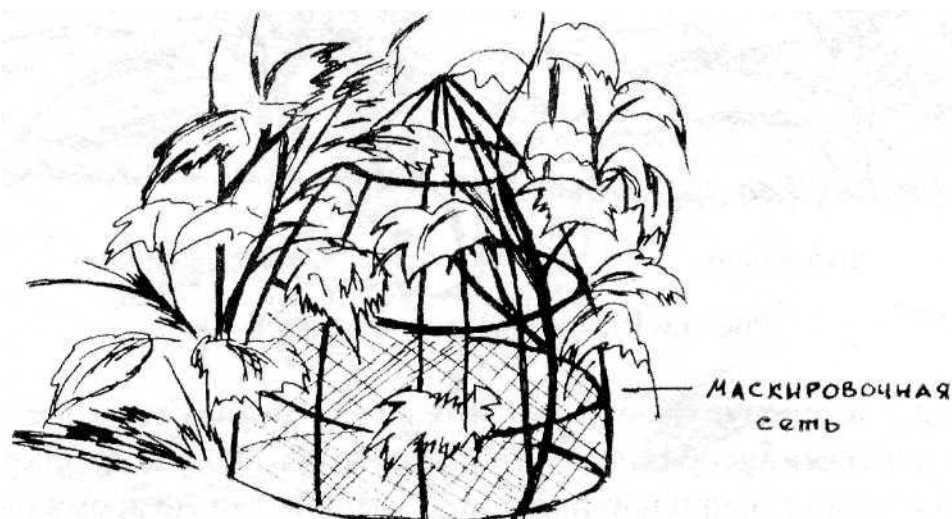
Особое значение имеет маскировка своих следов от наблюдения с низколетящих вертолетов противника. Лучше двигаться по теневой стороне, открытые участки стараться пройти быстро. Следует всегда стремиться «сливаться» с фонами окружающей местности, «теряться» среди местных предметов, избегать одноцветных участков. Выбирать места с темными или пятнистыми фонами. *Постоянно проверяй себя!* Старайся представить себя со стороны и сверху, особенно при действиях днем.

В болотно-озерной местности можно использовать для передвижения утренние и вечерние часы, когда дымка от испарения и частые туманы затрудняют обнаружение разведчиков. Кроме того, до 10 утра и после 16 часов дня предметы дают больше тени, в которой легче укрыться, особенно от наблюдения с воздуха.

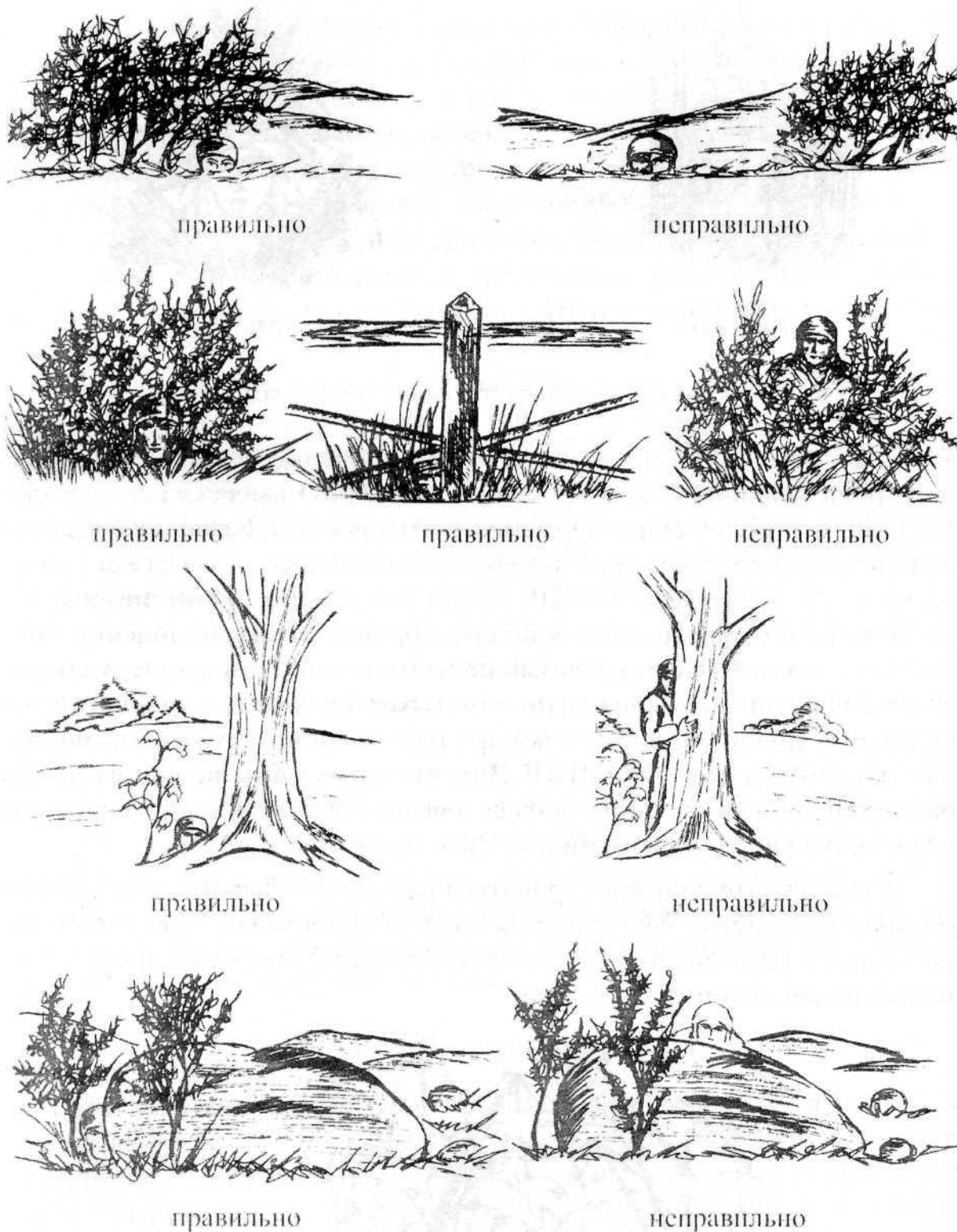
Ночь, туман, дождь, снегопад и т. д. способствуют маскировке, но затрудняют ориентирование. При работе с картой следует пользоваться плащ-палаткой для светомаскировки.

При расположении на местности, как днем, так и ночью, для маскировки необходимо широко использовать местность: леса, кустарники, неровности рельефа (овраги, лощины, карьеры, обратные скаты высот и т. д.), различные местные предметы, которые надежно скрывают от основных средств обнаружения (визуальных, электронно-оптических, радиолокационных).

Используя лыжные принадлежности, маски-макеты, разведчик может находиться незамеченным на виду у противника. Их нужно установить ночью и скрытно находиться в них в течении всего дня. При преодолении открытых кустарников нужно стремиться к тому, чтобы иметь за собой фон одинакового цвета с одеждой. Иногда, преодолевая участки с различными фонами вблизи от противника, следует менять маскировочную одежду в зависимости от окраски местности. На



Рис. 3.7 Передвигаться в лесу нужно в повышенной готовности
К любым действиям

открытой местности не рекомендуется останавливаться у выделяющихся местных предметов, которые привлекают внимание и могут быть пристреляны. Передвигаться нужно по теневой стороне посадок, дамб, насыпей, изгородей и т. п.



Рис. 3.8 Преодоление открытых участков местности в лесу

В лесу передвигаться нужно в глубине опушки, а не по краю, скрываясь от наблюдения и огня противника, и самим вести наблюдение в просветы между деревьями.

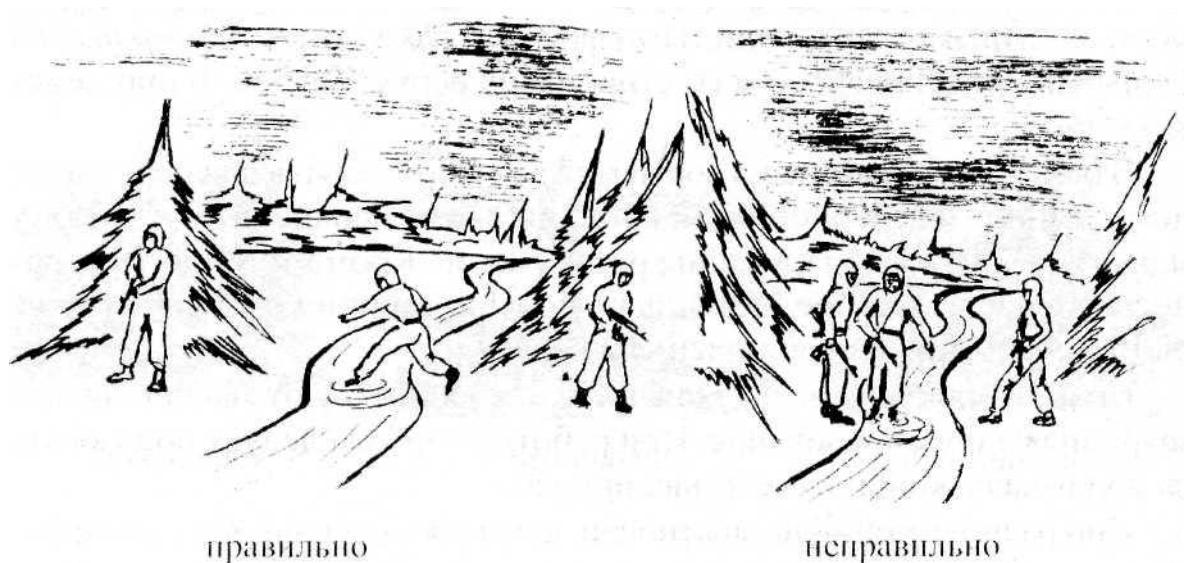

Рис. 3.9 Движение дозорных по лесу

Маскировка следов. Действуя в тылу противника, следует постоянно заботиться о маскировке своей деятельности и следов своего передвижения, уделяя особое внимание выбору пути движения. Следы будут незаметны или исчезнут через несколько минут, если двигаться: *по каменной тропе, по песчаному дну в проточной воде, по галь-*

ке, по захламленным хворостом или валежником участкам, в камышах (если их не ломать), на луговой и лесной почве в сухую погоду.

Наиболее заметны следы на влажном прибрежном песке морей, рек, озер, на поле в сухую погоду, на мягких глинистых и черноземных почвах и т. п. Утром па росистой траве следы очень хорошо заметны до 10 часов в зависимости от погоды.

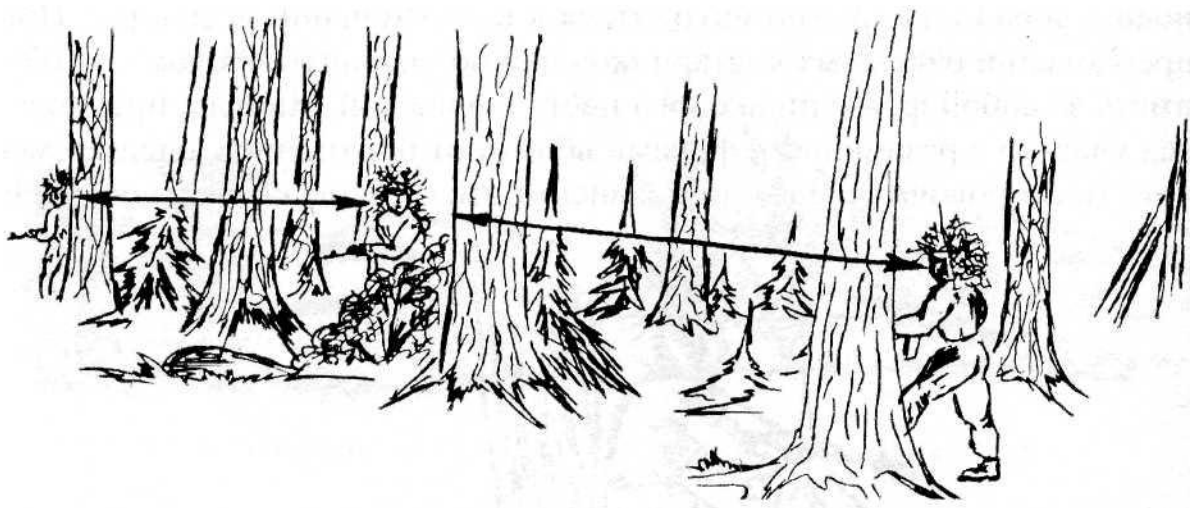
Особенно осмотрительным следует быть при пересечении дорог. Переходить дороги нужно на твердых участках, в местах, где нет высокой и густой травы (а идя по такому участку не ломать стеблей); При невозможности перейти дорогу, не оставив следов, рекомендуется маскировать их. Так, зимой, передвигаясь на лыжах, следует заметать следы крупной веткой или целым небольшим деревом, привязав их к поясу последнего идущего разведчика.

Переправляясь через водную преграду, рекомендуется высаживаться на некотором удалении от берега, так как в месте причаливания лодки (плота) на грунте остается заметное углубление. Входить и выходить из воды следует на участках, захламленных хворостом, камышом, водорослями, либо на участках с галечником, камнями, сухой твердой землей. При переправе нельзя срывать растения, т. к. они, всплывая, демаскируют вас.

При передвижении группой разведчикам рекомендуется ступать «след в след», последним должен двигаться разведчик с наибольшим размером обуви. При движении целесообразно использовать старые следы, во время движения нельзя надламывать ветки, срывать и бросать свежие листья, сдвигать с места камни, сучья, сухую листву и т. п. Покидая места привалов, дневок и баз, не оставлять обрывков бумаг, окурков, бинтов, остатков пищи, пустые консервные банки и другие предметы. Все это следует маскировать, прятать, уносить с собой, а свежие сломы и срезы на деревьях и кустах замазывать, засыпать землей и грязью.

Особенно трудно маскировать следы на снегу. В это время следует использовать для передвижения темное время суток, снегопады, метели. Для искажения следов можно поверх обуви надевать бесформенные «башмаки», разного рода вставки с копытами животных, обматывать обувь тряпьем, заметать следы ветвями. На отдельных небольших участках использовать ходули или другие подручные средства, искажающие следы разведчиков.

Двигаясь в тылу противника по снегу, нужно быть всегда готовым к преследованию противником по следу.

Во время движения надо уметь использовать местность (укрытия, старые лыжни, санные и другие дороги); всему составу разведчиков двигаться по возможности по одной лыжне и прокладывать их как можно меньше. Если прокладывается новая лыжня, то ее рекоменду-

ется вести вдоль опушек лесов в глубине, вдоль кустарников, заборов, по глубоким канавам, вдоль обрывов. ПОМНИ! Лыжный след по ровной местности хорошо и отчетливо виден, особенно с низколетающего вертолета.

При выходе к объекту разведки не следует оставлять на снегу явных следов окончания пути движения и не делать петель вблизи объекта. Обрато следует возвращаться по новому маршруту (следу), имея в виду, что на проложенных разведчиками тропах, лыжнях противник может установить мины, организовать засады или наблюдение. Использование дымов нельзя полностью исключить из арсенала маскировочных средств разведчиков. Так, при проведении налета, устройства засады, обнаружении противником и в других случаях можно применять дымы для ослепления его средств поражения, прикрытия своего отхода (выдвижения), введения противника в заблуждение. Прикрыться дымовой завесой можно при налете авиации, особенно вертолетов противника.

Все перечисленные и прочие средства и способы нужно умело использовать», сообразуясь с обстановкой и местностью.

3. Наблюдение

Наблюдение это один из основных способов ведения разведки, обеспечивающий получение наиболее достоверных сведений о противнике. Наблюдение ведется непрерывно, днем и ночью, в любых условиях обстановки. Ночью и в условиях ограниченной видимости наблюдение дополняется *подслушиванием*. В разведывательных подразделениях Действовать в качестве наблюдателя должен уметь каждый солдат и сержант.

Для ведения наблюдения назначаются наблюдатели или наблюдательные посты в составе не менее двух человек, один из которых старший.

Место для наблюдения выбирается с таким расчетом, чтобы оно обеспечивало хороший обзор на большую дальность, хорошую маскировку и скрытые подходы.

Наблюдателю или НП для разведки определяются *район, объект* или, чаще всего, *сектор*. Ширина сектора наблюдения зависит от условий наблюдения (местности, видимости) и количества наблюдателей. Район указывается в том случае, когда необходимо выяснить наличие или уточнить расположение противника в этом районе. Отдельный объект указывается в том случае, когда необходимо детально его изучить, уточнить местоположение его элементов, вскрыть систему охраны и обороны.

Задача наблюдателю (НП) ставится, как правило, на местности, но в отдельных случаях может быть поставлена и на базе (дневке) с по-

следующим выходом к месту наблюдения. Сектор наблюдения делится по глубине на зоны: ближняя до 400 м; средняя до 1 км, и дальняя до пределов видимости. Границы зон намечаются условно по ориентирам и местным предметам.



Рис. 3.10 Выбор места для наблюдения

Начинается наблюдение с ближней зоны и ведется слева направо последовательно, возвращаясь взглядом назад для контроля. Открытые участки быстро, скрытые более детально.

Наблюдение в оптические приборы следует чередовать с наблюдением невооруженным глазом, т. к. зрение утомляется, кроме того поле зрения оптических приборов ограничено. При смене наблюдателей передаются данные обо всем замеченном, с обязательным показом па местности. Во время смены наблюдателей наблюдение за противником не прекращается. Наблюдательный пост переходит на новое место обычно всем составом с соблюдением мер маскировки.

При постановке задач НП указываются:

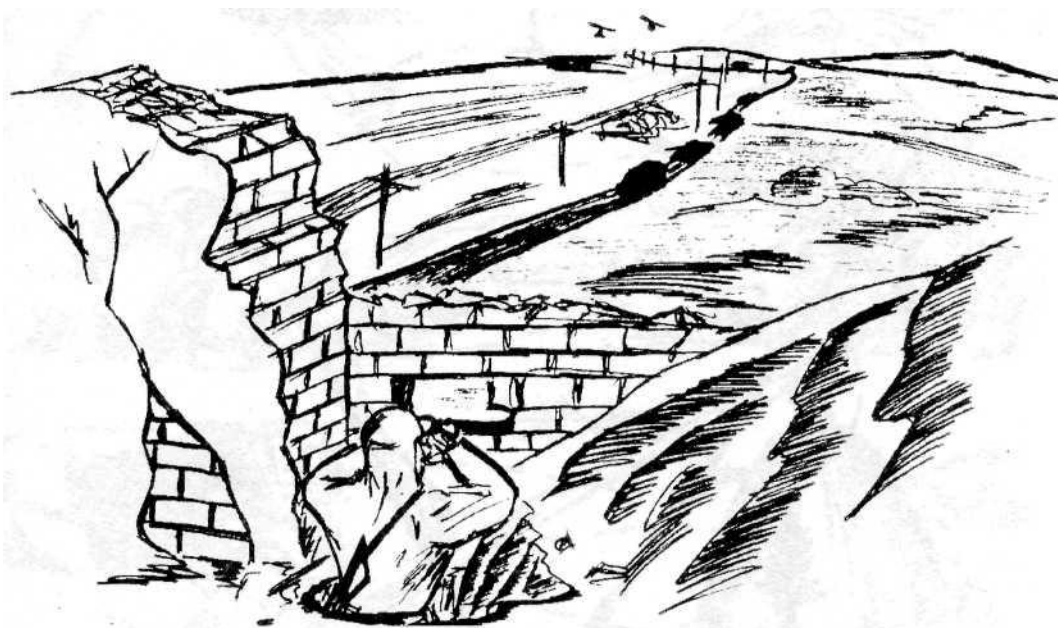
- ориентиры;
- сведения о противнике и объекте наблюдения;
- состав поста, кто старший и средство разведки (наблюдения);
- место для наблюдения и срок его занятия (готовности);
- сектор (район, объект) наблюдения; что и к какому времени установить, на что обратить внимание;
- порядок доклада результатов разведки.

На НП должны быть: *приборы наблюдения, карта, часы, компас, радиостанция и блокнот, ручка или карандаш, журнал наблюдения.*



Рис. 3.1 1 Порядок осмотра местности

РАЗВЕДЧИК! *Ведя разведку наблюдением, ты должен все видеть и слышать, оставаясь сам незамеченный противником!*



Рис. 3.12 Места для наблюдения, замаскированные под местные предметы
а - кочку; б - пень.

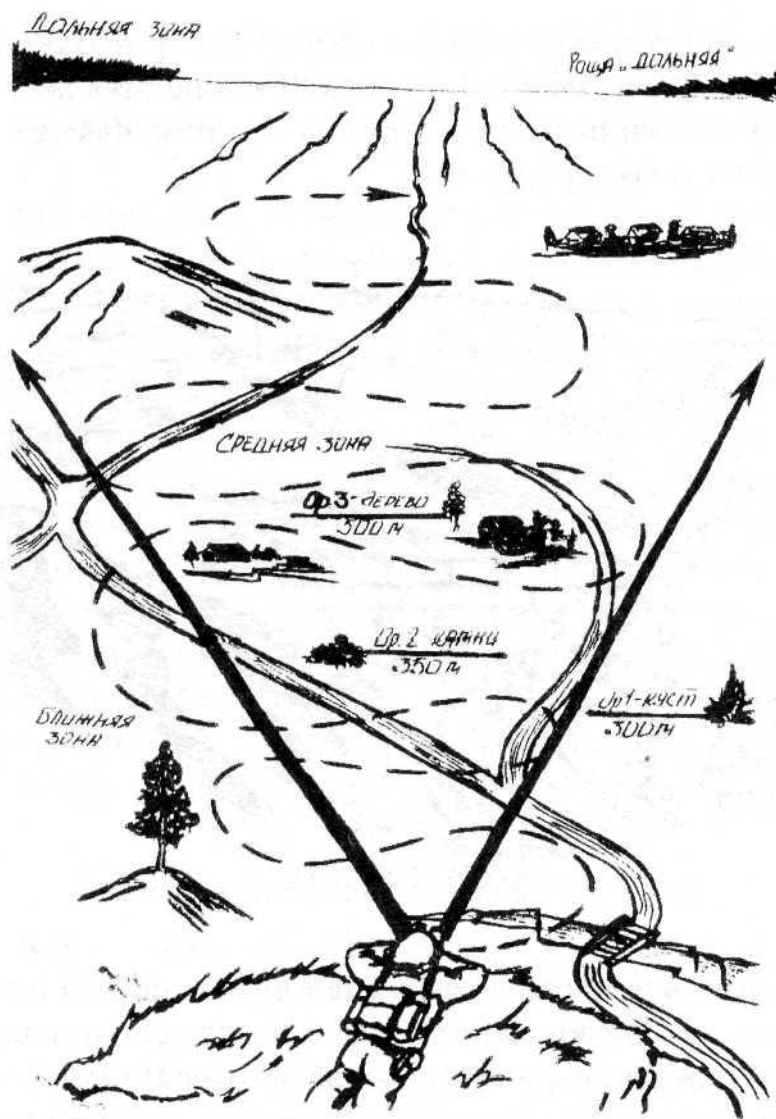

Рис. 3.13 Выбор места для наблюдения

Если место для наблюдения или НП необходимо оборудовать в непосредственной близости от противника, то это мероприятие проводится в ночное время. Днем подбирается местный предмет (кочка, пень, канава) рядом с противником. При необходимости заранее изготавливается маска-макет. Ночью разведчики скрытно выдвигаются к намеченному месту, оборудуют НП, тщательно маскируются, не оставляя следов (вынутый грунт и прочее) и в течении светлого времени скрытно ведут наблюдение за противником поочередно. Смена места и отход возможны только ночью.

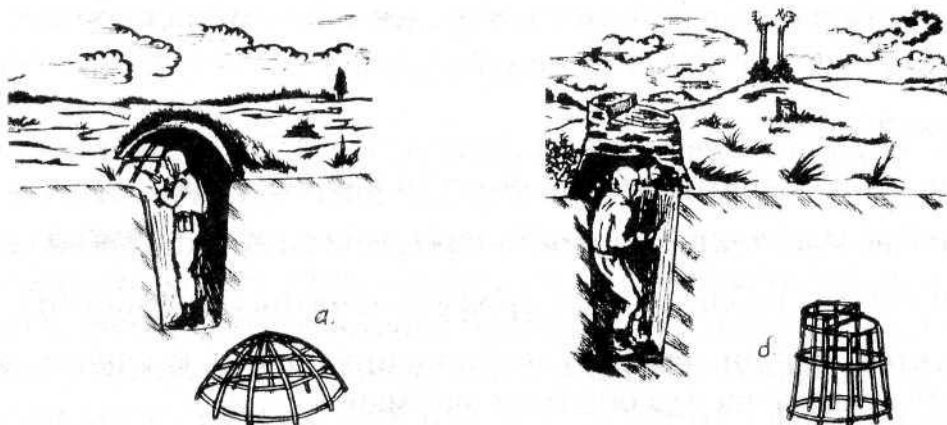
Особенности наблюдения ночью. Наблюдение ночью значительно осложняется. Оно ведется при искусственном освещении местности или с использованием приборов ночного видения или же визуально, если противник демаскирует себя шумом и светом. Так, огонь лампы или фонаря виден на открытой местности почти до 5 км, костер до 8 км, свет включенных фар несколько десятков км. Даже свет зажженной спички виден в течении нескольких секунд на расстоянии 300 - 400 метров, а огонь папиросы на 200 метров. Наблюдатель к действиям ночью должен подготовиться засветло: подготовить приборы ночного видения, подсветку, изучить местность, запомнить очертания

и взаимное расположение ночных ориентиров и местных предметов. В качестве ночных ориентиров засветло выбираются высокие деревья, строения, заводские трубы и другие предметы местности, выделяющиеся силуэтом на фоне неба. Направление на них следует проверить по компасу, чтобы избежать ошибки в темноте. Не следует забывать и о светомаскировке на НП. Ночь требует особого внимания, осторожности и дисциплины. Недопустима демаскировка НП небрежным обращением с фонарями, шумом, курением, храпом спящих разведчиков.

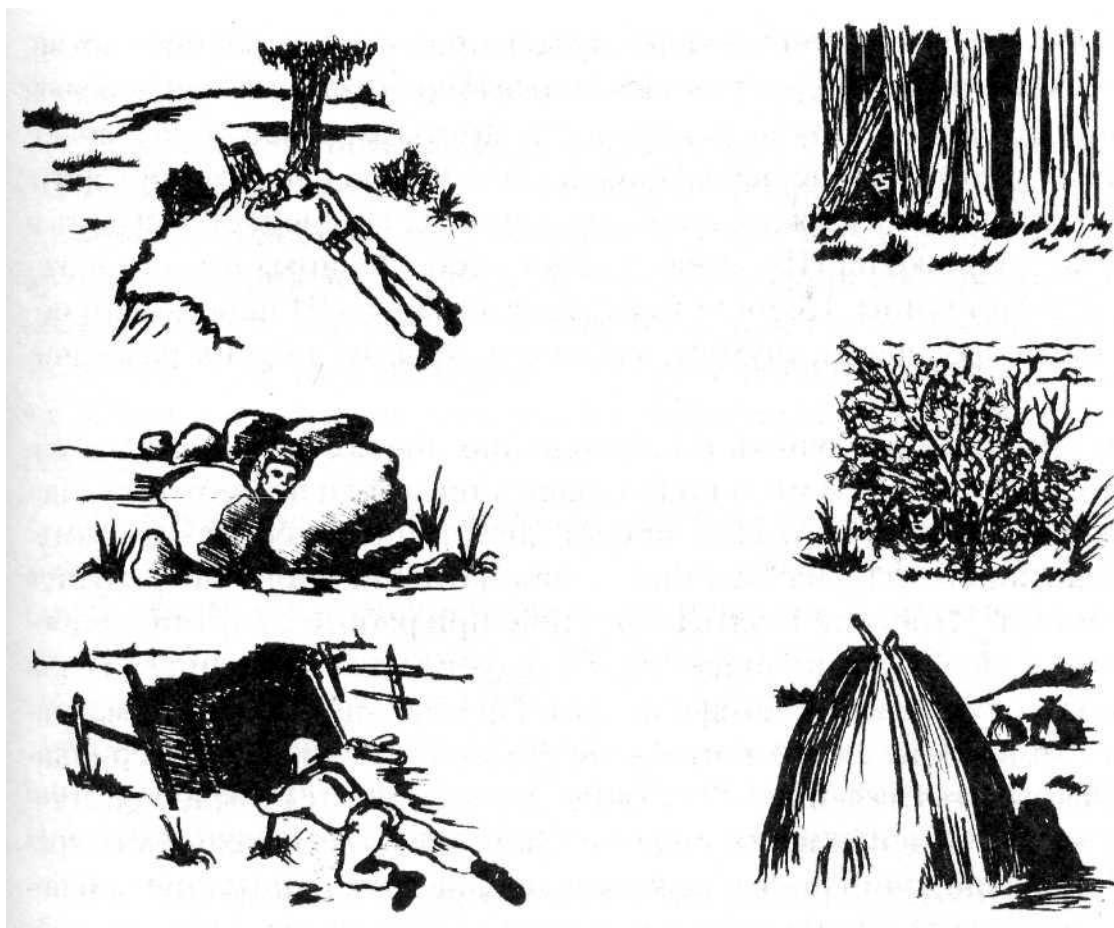
Прежде чем приступить к наблюдению ночью, нужно чтобы наблюдатель не менее 20 минут находился в темноте и не смотрел на источник света. Одного взгляда на свет достаточно, чтобы вновь потерять адаптацию глаз, на восстановление которой вновь потребуется 20-30 минут. Чтобы не терять адаптацию при работе с картой, приборами, когда необходимо подсветить, следует закрывать один глаз или пользоваться красным светофильтром. Пристально и долго всматриваться в темноту не следует, чтобы не утомлять зрение. Надо периодически закрывать глаза на 5 - 10 секунд. Это избавит от утомления. Лучше также наблюдение вести сидя - так выше чувствительность зрения. При наблюдении ночью важное значение имеет внимание наблюдателя, нельзя отвлекаться посторонними мыслями, разговорами, действиями. Необходимо направлять внимание это повышает чувствительность зрения в 1,5 раза.

Глубокое дыхание (полный вдох и выдох) 8-10 раз в минуту, разжевывание таблеток со слабыми кисло-сладкими раздражителями и особенно обтирание лба, век, висков, шеи, затылка холодной водой вызывает существенное повышение чувствительности зрения и сокращает время адаптации в темноте с 30 - 40 до 5 - 7 минут.

Временно повышают остроту зрения, снимают сопливость и усталость фармакологические средства: препараты кола, кофеин, глюкоза и другие. НАПРИМЕР: одна таблетка кофеина в дозе 0,1 грамм повышает чувствительность зрения в среднем на 30%, его действие при этом достигает наибольшего эффекта через 30 - 60 минут после приема и длится 1,5-2 часа.

Все перечисленные способы повышения чувствительности и снятия усталости применимы не только при наблюдении, но и в других ситуациях.

При освещении местности ракетой, прожектором и т.д. нельзя смотреть на источник света, чтобы избежать ослепления. Необходимо дождаться пока ракета погаснет, а луч прожектора переместится в сторону.

Надо также помнить, что на местности, освещенной искусственным источником света, объекты, расположенные на освещенных учас-

тках, кажутся ближе, чем в действительности, а темные неосвещенные объекты представляются меньшими по размерам и более удаленными.

Наблюдение с помощью приборов ночного видения ведется на неосвещенной местности или освещенной инфракрасным светом. Наибольшая дальность обнаружения целей при наблюдении в приборы ночного видения достигается при использовании ИК (инфракрасных) прожекторов в темную, безлунную ночь, а без использования ИК источников - в ясную звездную ночь при хорошей прозрачности воздуха. Дождь, туман, пыль, дым значительно снижают эффективность наблюдения.

Обнаружение и распознавание целей в приборы ночного видения требуют хороших навыков, т. к. естественная окраска местности и местных предметов в эти приборы не различаются, и распознать их можно только по форме, силуэту и степени контрастности. Лучше и дальше видны предметы, расположенные на светлом фоне (песок, снег) и хуже расположенные на темном (пашня, лес и т. д.). Приборы ночного видения противника, наблюдающего за местностью, если они ИК, можно увидеть в виде светлого круглого пятна с ореолом.

Для определения направления ночью на цель, кратковременно демаскирующую себя светом (вспышки выстрелов, пуск ракеты, свет фар, подача световых сигналов), например, при разведке огневых позиций противника, наблюдатель заранее втыкает в землю на расстоянии 1 метра от себя свежее руганное (белый) колышек высотой 30 - 40 см и толщиной в палец. После вспышки выстрела, наблюдатель втыкает короткий колышек (около 20 см) прямо перед, собой в створе с длинным и вспышкой (блеском). Правильность положения проверяется при повторных вспышках. Далее по приборам определяется направление на цель.

Подслушивание. Для ведения разведки подслушиванием назначаются разведчики, обладающие хорошим слухом, знающие язык противника и умеющие хорошо ориентироваться ночью.

Необходимо помнить, что в безветренную ночь, в туман, при высокой влажности воздуха, после дождя и зимой слышимость улучшается. Следует учитывать направление ветра: ветер, дующий от источника звука, улучшает слышимость, и наоборот, боковой ветер относит звук в сторону и может вводить в заблуждение относительно местонахождения источника звука. Горы, леса, населённые пункты отражают звуки, изменяя их направление. В оврагах, ущельях, глубоких лощинах также создаётся эхо. В таких местах звук слышится особенно отчётливо и раскатисто. Водные пространства (озеро, река, море) также порождают эхо и распространяют звуки на большое расстояние.

Приближённо дальность до звучащей цели, а также её характер, можно определить по предельной слышимости. Ориентировочные пределы слышимости и характерных звуков приводятся в **таблице**.

Действия противника	Пределы слышимости (м)
Шаги	30
Кашель	50
Разговорная речь	100 - 200
Резкие команды голосом	500 - 1000
Громкий крик	1000
Движение пехоты в строю:	
— по грунту	300
— по шоссе	600
Стук вёсел о борт лодки	1000 - 1500
Отрывка окопов вручную	300 - 500
Вбивание деревянных кольев вручную	800
Рубка и спиливание деревьев:	
— вручную	300 - 400
— бензопилой	1000 - 500
Падение деревьев	800
Движение автомобилей:	
— по грунту	500
— по шоссе	1000 - 500
Гудок автомобиля	2000 - 3000
Движение танков, САУ:	
— по грунту	2000
— по шоссе	3000 - 4000
Шум двигателя стоящего танка	1000 - 1500
Движение артиллерии на буксире:	
— по грунту	1000 - 000
— по шоссе	2000 - 000
Стрельба артиллерийских батарей	10000 - 15000
Выстрел из орудия	6000
Стрельба из миномётов	3000 - 5000

Действия противника	Пределы слышимости (м)
Стрельба из крупнокалиберных пулемётов	3000
Стрельба из автоматов	2000
Одиночный выстрел из винтовки	1200

Следует учитывать, что ночью и в других условиях ограниченной видимости, противник может вести разведку и наблюдать за подступами к объекту с помощью приборов ночного видения и радиолокационных станций! наземной разведки.

Звук кажется иным, когда источник его движется по мягкой, мокрой или жёсткой почве, по улице, по просёлочной или полевой дороге, по мостовой или по покрытой листьями почве. Надо помнить, что сухая земля или железнодорожные рельсы лучше проводят звук, чем воздух. Поэтому, полезно прислушиваться, приложив ухо к земле или к рельсам.

Для лучшего прослушивания подземно-минных работ противника разведчик может приложить ухо к положенной на землю сухой доске, выполняющей роль собирателя звуков, или к сухому бревну, вкопанному в землю. При необходимости можно изготовить самодельный водяной стетоскоп. Для этого используется обыкновенная стеклянная бутылка (фляга), лучше из тонкостенного стекла.

Бутылку (флягу) заполняют водой до горловины, зарывают в грунт до уровня воды в ней. В пробку плотно вставляют трубку (лучше стеклянную), на которую надевают резиновую трубку, другой конец которой вставляют в ухо. Для проверки чувствительности надо ударить пальцем о землю в четырёх метрах от прибора. Звук удара должен быть ясно слышен через резиновую трубку.

4. Поиск

Поиск* заключается в последовательном осмотре местности в определенном районе с целью обнаружения объекта. *Объектами поиска могут быть:*

- стартовые позиции и ПУ батарей тактических и оперативно-тактических ракет;
- стартовые позиции и наземные пункты управления крылатых ракет;
- зенитно-ракетные батареи, посты РЛС, командные пункты системы ПВО;
- полевые аэродромы, отдельные объекты аэродромов и авиабаз, органы управления тактической авиации;

- пункты управления войсками;
- элементы системы ВТО и РУК;
- береговые объекты военно-морского флота;
- элементы трубопроводного транспорта и оперативного оборудования ТВД.

В состав разведдозора при ведении поиска назначается как правило 2-3 разведчика, а иногда и более.

Один из разведчиков назначается старшим. Боевой порядок разведдозора строится в зависимости от характера местности и её насыщенности войсками противника.

Поиск объекта в указанном районе может вестись различными способами:

1. «Высылка РД из положения командира группы «на месте».
2. «Высылка РД с последующим сбором в пункте сбора в конце района разведки».
3. «Высылка РД с последующим сбором в пункте сбора в районе разведки».
4. «Высылка РД «от себя к себе».

При ведении поиска разведчик может действовать:

- в составе разведывательного дозора, ведущего разведку в указанной полосе (направлении);



Рис. 3.14 Высылка РД из положения командира группы «на месте»

Рис. 3.15 Высылка РД с последующим сбором в ПС 15 конце района разведки

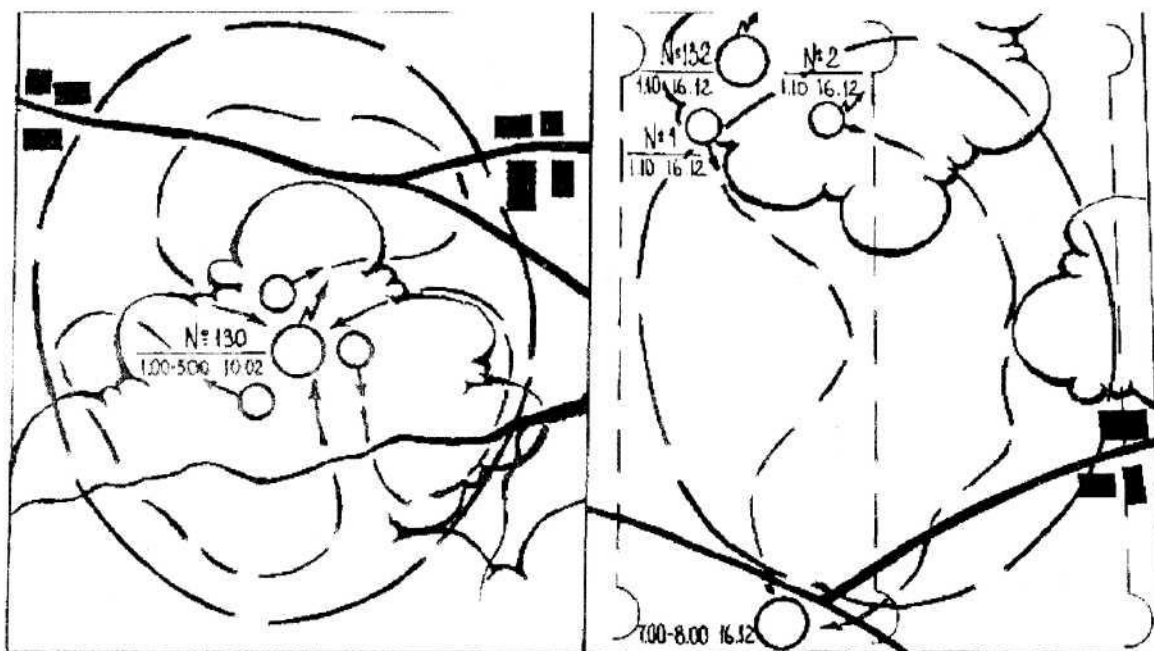

Рис. 3.16 Высылка РД с последующим сбором и ПС в районе разведки

Рис. 3.17 Высылка РД «от себя к себе»

- в составе дополнительного разведывательного дозора, высылаемую для осмотра отдельных участков местности (местных предметов);
- в составе подгруппы управления.

При ведении поиска разведчик должен знать следующее:

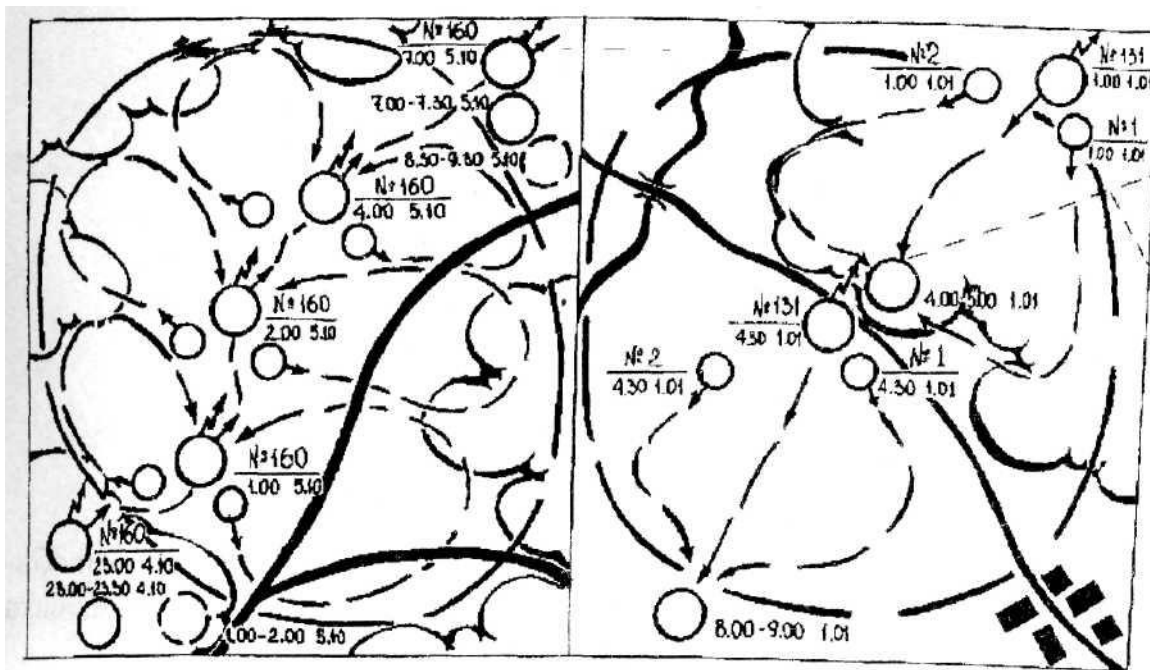
- многие объекты противника высокоподвижны и маневренны, часто и быстро меняют свое местонахождение (до нескольких раз в сутки);
- при расположении на месте они тщательно маскируются от наземного и воздушного противника; для введения в заблуждение противник может применять ложные объекты;
- при ведении поиска необходимо активно использовать такие способы, как наблюдение и подслушивание;
- твердое знание разведпризнаков объекта — составляющая успеха;
- при ведении поиска необходимо активно использовать технические средства разведки и приборы ночного видения.

При ведении поиска разведчику особенно важно:

- тщательно подготовить вооружение и экипировку;
- твердо знать свою задачу;

- внимательно следить за сигналами командира;
- грамотно использовать складки (рельеф) местности;
- уметь читать следы деятельности противника;
- передвигаться скрытно и бесшумно;
- вести постоянное наблюдение (подслушивание):
- быть в постоянной готовности к встрече с противником;
- оружие постоянно иметь в боевой готовности;
- знать местонахождение ближайших пунктов сбора.

5. Налет

Налет — внезапное нападение РГСпН на заранее выбранный объект противника с целью его уничтожения (вывода из строя), захвата пленных, документов, образцов вооружения и техники.

Объекты налета:

- ракетные подразделения в районах сосредоточения и на стартовых (огневых) позициях;
- командные пункты, штабы, узлы связи, аэродромы или отдельные их элементы;
- склады различного назначения;
- радио- и радиотехнические средства;
- небольшие гарнизоны и другие объекты.

Способы проведения налета:

- внезапное бесшумное нападение;



Рис. 3.18 Действия РГ СпН в налете (вариант)

- нападение после огневого подавления противника;
- поражение объекта противника огнём с места.

При проведении налета разведчик может действовать в одной из **подгрупп:**

- *нападения* - для снятия часовых, уничтожения личного состава, находящегося на объекте в качестве охраны, обслуживающего персонала и т. п.;
- *захвата (уничтожения)* - для захвата пленных, документов, образцов вооружения и техники, уничтожения (вывода из строя) техники, аппаратуры и сооружений, находящихся на объекте;
- *обеспечения* для прикрытия огнем действий других подгрупп в ходе налета и при отходе их после выполнения задачи;
- *резерва* — для решения внезапно возникающих задач.

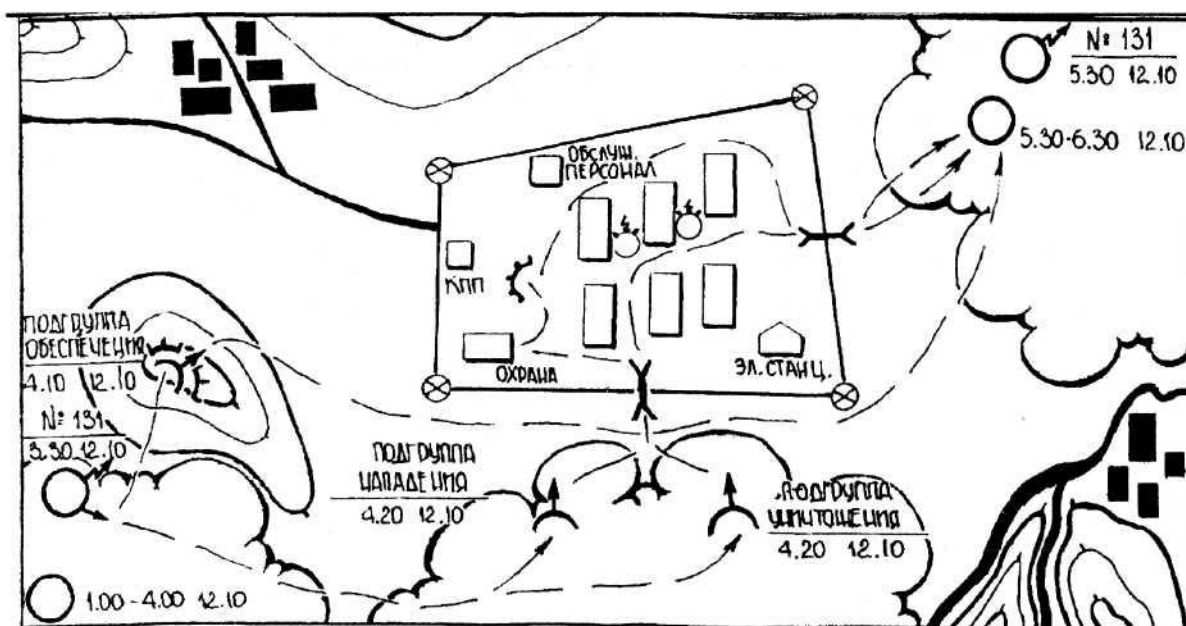
Успешному проведению налета *способствует:*

- тщательная разведка объекта и прилегающей к нему местности;
- высокий уровень одиночной подготовки каждого разведчика и боевой слаженности разведгруппы;
- быстрота и дерзость в действиях всего личного состава;
- четкое выполнение всеми разведчиками поставленных боевых задач, подаваемых команд и сигналов.

Находясь в одной из подгрупп при проведении налета разведчик **должен:**

- четко уяснить поставленную ему задачу;
- скрытно выдвинуться к указанному в боевом порядке месту и тщательно замаскироваться;
- внимательно наблюдать за объектом и прилегающей местностью;
- отыскать в боевом порядке группы местонахождение своих товарищей и поддерживать с ними визуальный контакт;
- выбрать цель для поражения и определить исходные данные для стрельбы;
- привести оружие в готовность к немедленному открытию огня (снять с предохранителя и навести оружие в цель);
- по установленному сигналу или команде открыть огонь; в ходе огневого боя в первую очередь уничтожать цели ранее указанные командиром, а также наиболее опасные (снайпера, пулеметчики, бронетехника);
- помнить об экономии боеприпасов;
- по сигналу (команде) прекратить огонь, внимательно наблюдать за противником (объектом) и действиями своих товарищей,

- быть в постоянной готовности поддержать действия разведчиков своей и соседних подгрупп;
- немедленно докладывать старшему или командиру при изменении обстановки;
- осуществлять отход только по условному сигналу или команде старшего в строго установленной последовательности, при необходимости умело прикрывать огнем отход товарищей;
- не оставлять в районе объекта каких-либо предметов снаряжения, экипировки и вооружения;
- в случае преследования противником принять все меры к отрыву от него и выходу в запасной пункт сбора;
 - при выходе в пункт сбора соблюдать правила бесшумного продвижения и маскировки следов, немедленно откликаться на пароль или сигнал опознавания «свой - чужой», контролировать отсутствие преследования противником;
 - находиться в постоянной готовности к оказанию помощи раненым товарищам;
- на всех этапах проведения налета быть готовым заменить старшего (командира) в случае его ранения или гибели.

6. Засада

Засада по способ действий РГ СпН, при котором она заблаговременно располагается на путях движения противника, а затем внезапно нападает на него в целях уничтожения, захвата пленных, документов, образцов вооружения и техники, а также дезорганизации (срыва) его передвижения.

Объекты нападения:

- колотил ракетных, реактивных и артиллерийских подразделений, в составе которых имеются пусковые установки, транспортировщики ракет, т. п.;
- колонны спецмашин высокоточного оружия;
- колонны штабов частей и соединений;
- колонны радио и радиотехнических средств;
- небольшие группы солдат и офицеров, отдельные автомашины и одиночные военнослужащие противника.

Способы проведения засады:

1 способ с огневым воздействием (могут применяться стрелковое оружие, гранатометы, гранаты, минно-взрывные средства и т. д.) для уничтожения (вывода из строя) живой силы и техники противни-

ка. Подгруппы располагаются от нескольких десятков до нескольких сот метров от места устройства засады.

2 способ без огневого воздействия или с применением только бесшумного оружия. Для захвата одиночных военнослужащих (не больших групп) или автомашин противника. Подгруппы располагаются и непосредственной близости от места устройства засады.

3 способ с применением только минно-взрывных средств для уничтожения живой силы и техники противника. Подгруппы могут располагаться на значительном удалении от места устройства засады и не выдавать себя своим присутствием. Данный способ применяется при наличии значительных сил противника и при сильной его охране.

При проведении **засады** разведчик может действовать в одной из **подгрупп**:

- *огневой* для уничтожения противника огнем из стрелкового оружия, грана томе ТОР. и ручными гранатами;
- *минирования* для устройства МВЗ на выбранных участках местности (дороги) и подрыва их в точно указанное время;
- *захвата* для непосредственного нападения на противника с целью захвата пленных, документов, образцов вооружения и техники;
- *обеспечения* для прикрытия огнем действий других подгрупп в ходе налета и при отходе их после выполнения задачи;
- *наблюдения* для своевременного предупреждения РГ СнН о приближении противника к месту засады.



Рис. 3.19 Действия РГ СнН при проведении засады (вариант)

При проведении РГСпН засады каждый **разведчик должен:**

- четко уяснить поставленную ему задачу и порядок действий;
- скрытно занять огневую позицию или место наблюдения, тщательно его замаскировав;
- внимательно следить за прилегающей к району засады местностью, сигналами наблюдателей и командира (старшего);
знать местонахождение подгрупп и наблюдателей, исключать ведение огня в их направлении;
- по сигналу «Внимание» перевести оружие в готовность к немедленному открытию огня, четко определить цель для поражения;
- по сигналу «Огонь» немедленно открыть огонь — одновременное открытие огня всей группой важнейшее условие успешного проведения засады;
- постоянно стремиться поразить противника первым выстрелом (очередью);
- жестко контролировать расход боеприпасов;
- немедленно прекращать огонь по установленному заранее сигналу или команде;
- четко и быстро выполнять все команды старшего командира;
- отход осуществлять только по команде (сигналу) старшего и строго установленной последовательности по указанному ранее маршруту;
- в пункт сбора после проведения засады стремиться выйти как можно быстрее, обязательно соблюдая правила маскировки следов (в т.ч. и от преследования противника с собаками);
- немедленно докладывать старшему (командиру) о любых попытках противника обойти РГ СпН и выйти в тыл её боевых порядков, о появлении вертолетов противника, о подходе его резервов, ранении (гибели) своих товарищей и др. экстренных случаях;
- в любую минуту быть готовым заменить старшего (командира) в случае его ранения или гибели.

РАЗВЕДЧИК! Для захвата вооруженного противника в плен необходимо:

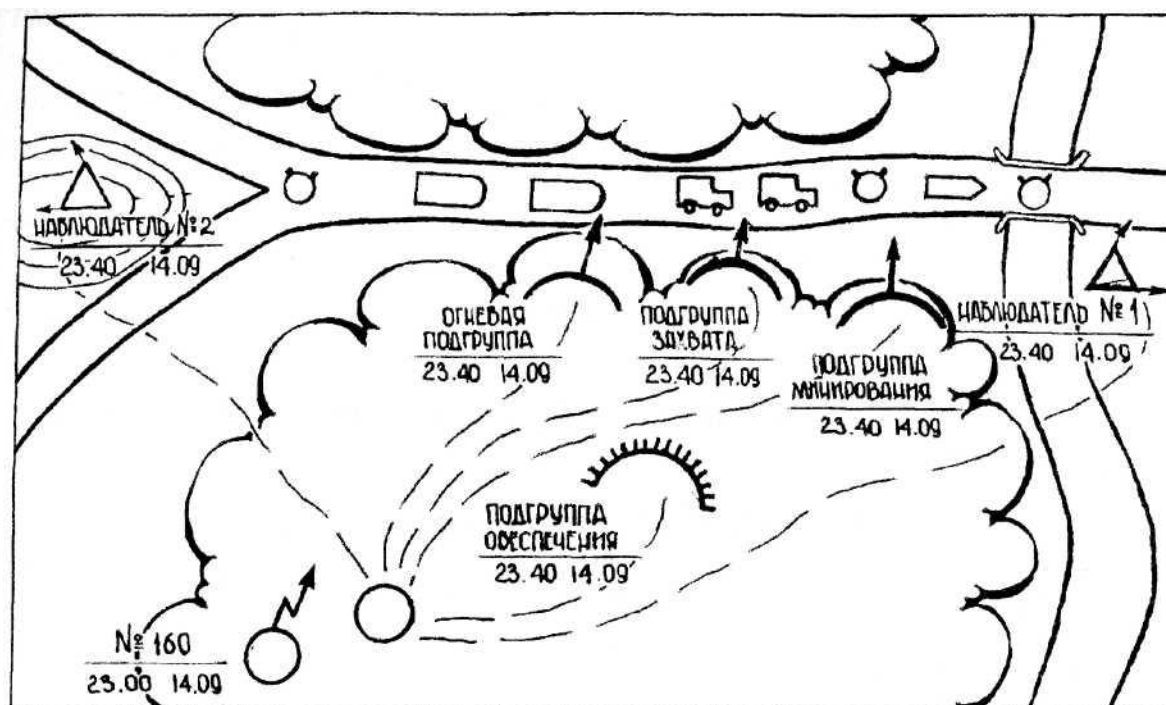
- изучить место действий и принять решение;
- бесшумно и скрытно сблизиться с противником или устроить ему засаду;
- выбить оружие;
- закрыть рот кляпом, чтобы не кричал;
- надежно связать;



Рис. 3.20 Способ захвата пленного. Момент набрасывания на голову плащ-палатки, захват горла и удержание (сваливание) до потери сознания

при участии **в** захвате нескольких разведчиков (по не более трех!) заранее распределить обязанности каждого. Для бесшумного захвата вооруженного противника в одиночку, необходимо выбрать момент, когда противник приблизится, или самому бесшумно подойти к нему сзади. Затем следует нанести сильный **удар автоматом** или другим тяжелым предметом по правому плечу; если **противник** только пытается брать оружие - бить по предплечьям рук; моментально закрыть левой рукой рот (тряпкой, рукавицей и т. н.) или набросить на голову плащ-палатку (шинель), при этом захватить правой рукой горло так, чтобы кадык находился на сгибе локтя или под предплечьем, подбить колено и, лишив противника равновесия, **свалить** его на землю или, подхватив, оттащить в нужное место.



Рис. 3.21 Нападение одного разведчика на противника а) удар по руке; б) зажатие рта; в) сваливание и связывание



Рис. 3.22 Нападение двух разведчиков на противника
 а - обезоруживание и набрасывание плащ-палатки на голову;
 б - удержание и связывание

Поддержать противника в таком состоянии в течение некоторого времени и, убедившись, что он потерял сознание, заложить ему руки за спину, связать и действовать по обстановке. *Следует помнить!* Если

при обхвате головы у человека закрыты рот и нос, то он теряет сознание через 1,5-2 минуты! То же бывает и при удушении, если не повреждены дыхательные пути (не сломано горло).

Хорошо освоив технику нанесения ударов, ударом в висок, затылок, по переносице, горлу, сонной артерии и другим болевым точкам, можно мгновенно вывести противника из строя с потерей им созна-



Рис. 3.23 Обыск: а - стоя; б - лежа.



Рис. 3.24 Некоторые способы доставки (транспортировки) пленного: *а* - на спине; *б* - на плечах; *с* - волоком

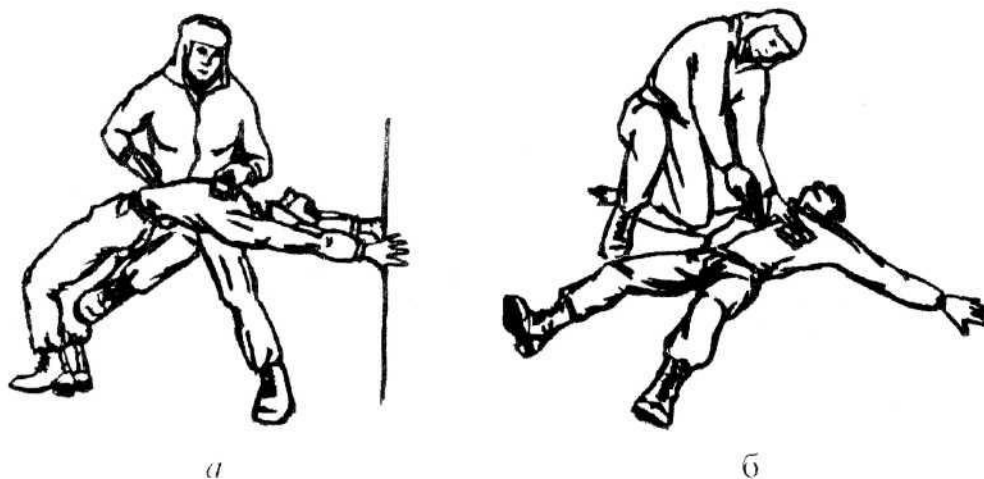

Рис. 3.25 Способы доставки (транспортировки) пленного с использованием палки

имя. Это в том случае, когда противника надо захватить живым. Если же необходимо просто «снять» часового или «убрать» другого противника, то действовать нужно жестче. «Убрать» противника можно

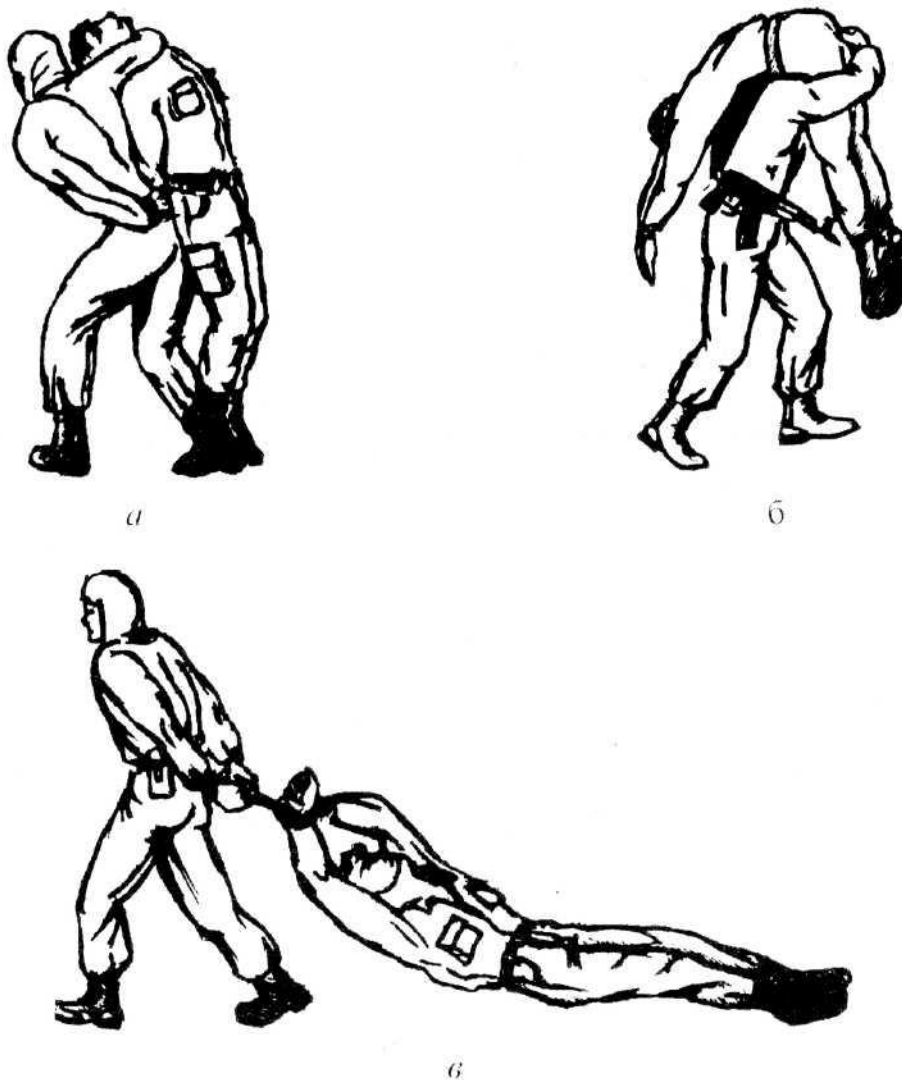
набросом петли - удавки, удушения ремнем, отворотами обмундирования, ударом ножа, подручного тяжелого предмета (камня, гранаты), зажатой в руке, флягой, заполненной водой и др.

Захватывая пленного, нельзя допускать медлительности, неодновременности броска, броска с недопустимо большого расстояния, несогласованности в действиях, шума, случайного крика и прочего.

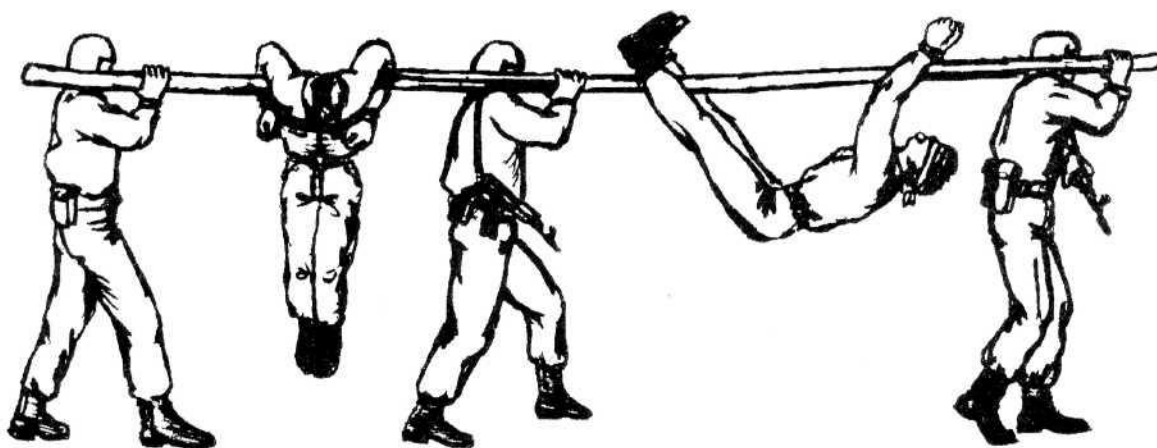
Связывать пленного можно любой крепкой веревкой, шнуром, ремнем, кабелем, скрученным широким бинтом или элементом одежды самого противника (пояс, чалма).

Если при доставке пленный не может передвигаться самостоятельно, то его доставляют волоком или приносят различными способами. Если нужно, чтобы пленный полз вместе с разведчиками, ему следует связать руки впереди, накладывая одно предплечье на другое.

РАЗВЕДЧИК! Конвоировать пленного нужно в связанном положении!

В случае крайней необходимости на короткое время пленного можно конвоировать на небольшое расстояние (в удобное место) па болевом приеме.

После того, как пленный связан и ему закрыли рот, у него отбирают все документы и предметы. При пленном кроме его одежды, ничего не должно оставаться. При связывании используется простой узел. Петля набрасывается на руки или ноги пленного. При связывании рук ладонями внутрь, нужно надеть петлю на обе руки и крепко затянуть её. Разъединив концы веревки и обкрутив ими руки два - три раза, завязывают конец обычным узлом. Различные способы связывания показаны на рисунках.

Затыкать рот тряпкой или вставлять деревянный кляп следует неглубоко, в противном случае это может вызвать у пленного рвоту, и он может потерять сознание или задохнуться.



Рис. 3.26 Подготовка двойной затягивающейся петли



Рис. 3.27 Способы связывание пленного

а - руки за спиной, кисти скрещены; б - руки за спиной, кисти прижаты друг к другу; в - кисти за спиной одна под другой; г - кисти скрещены ; д - руки за спиной; е - руки скрещены на груди; ж - кисти скрещены; з - с помощью обмундирования; и - с помощью палки (запястья рук привязаны к палке)

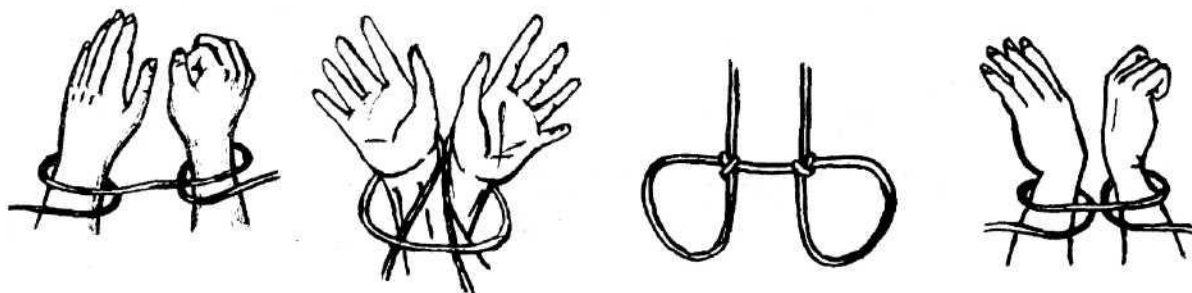

Рис. 3.28 Связывание пленных для конвоирования

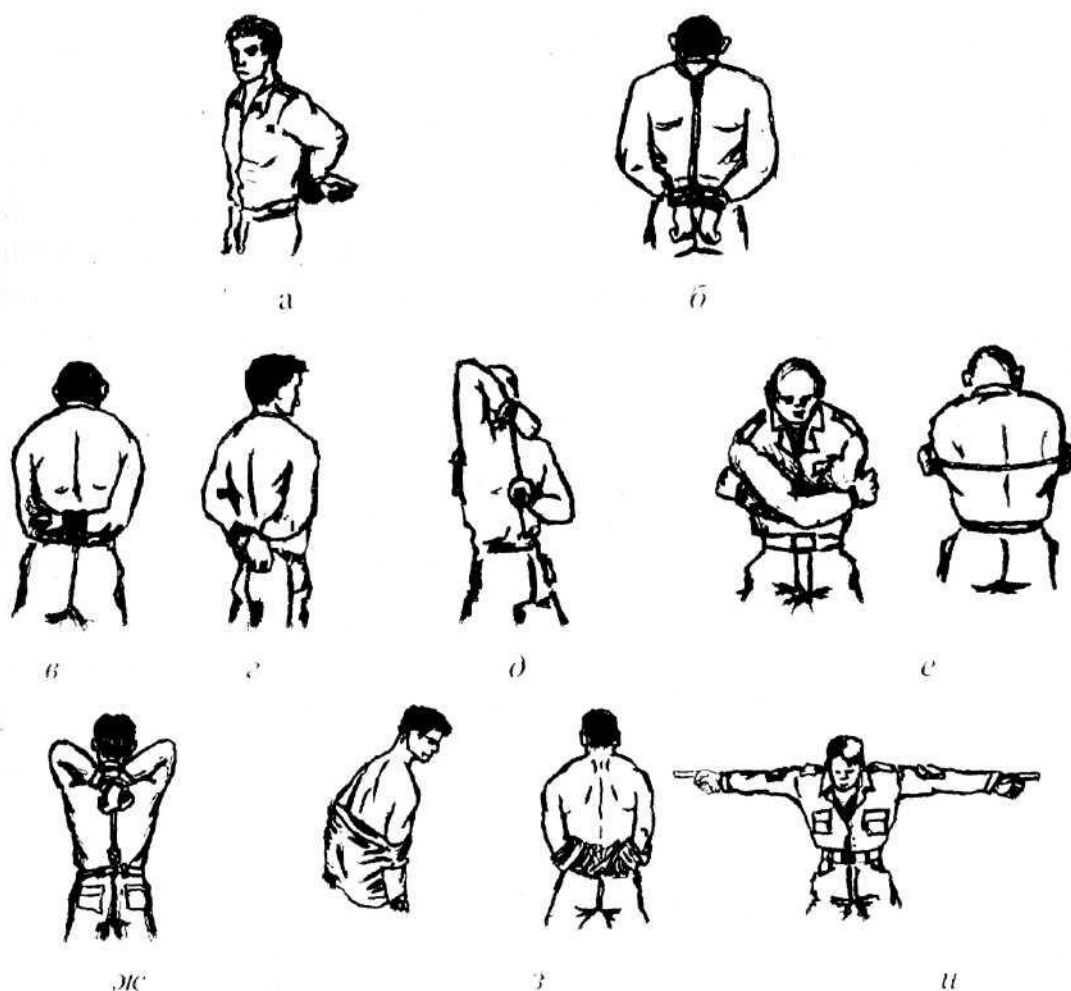

Рис. 3.29 Сковывание пленного палкой.



Рис. 3.30 Сковывание пленного у дерева с обхватом другой ногой.

7. Диверсия

Диверсии - это скрытные, тщательно подготовленные специальные мероприятия РГ СпН или отдельных разведчиков по выводу из строя наиболее важных объектов или их элементов проведением подрыва, поджога, затопления с применением механического, химического, ядерного и других методов разрушения, *не связанных с ведением огневого боя.*

Объектами диверсии могут быть:

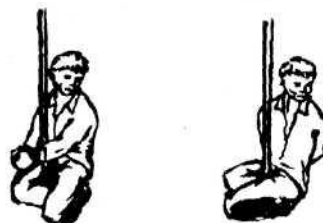
- подвижный состав железнодорожного транспорта, судов речного и морского флотов, транспортные автомобили;
- искусственные сооружения на дорогах (мосты, путепроводы, виадуки, эстакады, туннели);
- искусственные сооружения железнодорожных путей (разъезды, стрелочные переводы, сортировочные горки и т. п.);
- гидротехнические сооружения (гидростанции, шлюзы, пирсы, причалы);
- склады с горючим и имуществом, трубопроводы и т. п.

При проведении диверсии разведчик может действовать в одной из подгрупп:

- *нападения (минирования)* - для скрытного проникновения на объект и вывода его из строя;
- *обеспечения* - для прикрытия действий подгруппы нападения;
- *резерва* - для решения внезапно возникающих задач.



Рис. 3.31 Действия РГ СпН при проведении диверсии (вариант)

При проведения диверсии разведчик должен:

- твердо знать свою задачу, задачи и место нахождения своих товарищей;
- тщательно подготовить вооружение и экипировку, средства минирования;
- внимательно следить за сигналами командира;
- грамотно использовать складки (рельеф) местности;
- передвигаться скрытно и бесшумно;
- вести постоянное наблюдение (подслушивание);
- быть в постоянной готовности к встрече с противником;
- не оставлять на объекте и вблизи него заметных следов своей деятельности.

8. Марш и передвижение в тылу противника

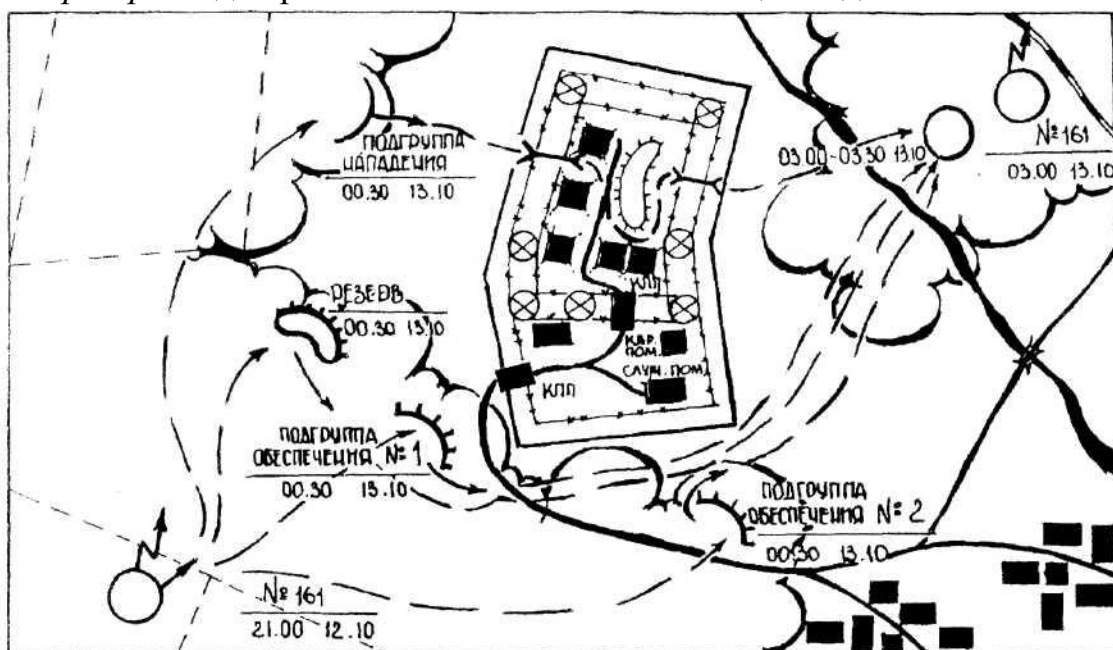
При передвижении в тылу противника разведчик может действовать в составе:

- головного дозора;
- тыльного дозора;
- бокового дозора;
- разведывательного дозора;
- ядра группы.

Дозор действует, как правило, вне дорог, скрытно передвигаясь в указанном направлении от укрытия к укрытию, ведя круговое наблюдение и поддерживая постоянную зрительную связь с командиром РГ СпН на удалении, обеспечивающем поддержку огнем.

Дозор высылается в составе 2-х наиболее подготовленных разведчиков, один из которых назначается старшим. При выполнении задач старший следует позади своего дозорного на удалении, обеспечивающем взаимосвязь и взаимопомощь. Например, дозор из 3-х разведчиков. Боевой порядок: впереди, на удалении 10-20 шагов от старшего дозора, двигается один из дозорных, а второй двигается за старшим на удалении 8-10 шагов. В некоторых случаях, например, в лесу или высокой траве (камышках), дозорный двигается на меньшем удалении впереди старшего дозора, а при движении по открытым участкам местности и осмотре местных предметов (опушки, рожи, строений), дистанция между ними может увеличиваться.

При непосредственном осмотре местного предмета (объекта) одним дозорным, другой (другие) должен быть в готовности поддержать его огнем своего оружия. Ядро РГ СпН при этом ведет наблюдение за

действиями дозорных и окружающей местностью в готовности поддержать их огнем.

Старший дозора непрерывно наблюдает за действиями дозорного и управляет им, как правило, зрительными или звуковыми сигналами.

При разведке местности (объекта) дозорные не должны долго задерживаться на одном месте, т. к. это снижает темп передвижения РГ. При необходимости остановиться для наблюдения, дозор, как правило, располагается на одной линии, уступом вправо или влево. Убедившись, что противника нет, старший дозора подает команду на продолжение движения.

При осмотре отдельной высоты, не доходя до неё 300-400 м, старший дозорный залегает так, чтобы видеть подход к ней в готовности поддержать огнем действия дозорного, а дозорный в то время выдвигается в сторону настолько, чтобы увидеть противоположный скат этой высоты. После этого дозорный аналогично обеспечивает выдвигание старшего дозора на его рубеж, а затем прикрывает его действия по осмотру высоты.

При осмотре отдельной рощи дозорные сначала внимательно осматривают опушку, а затем глубину. Дозор в лесу движется обычно не по дорогам и просекам, а в стороне от них по азимутам, обращая особое внимание на поляны, перекрестки дорог и просек; открытые поляны и просеки обходят или быстро перебегают (переползают), но не останавливаются посередине их.

При обнаружении противника старший дозора даёт команду обойти противника (временно уклоняясь от указанного маршрута), а затем вновь выходит на свое направление и продолжает выполнять задачу.

Если избежать столкновения с противником не удалось, дозор смело вступает в бой, огнем уничтожает противника, и, используя его замешательство, уходит от преследования и продолжает выполнение поставленной задачи. В случае, когда продвижение дальше невозможно, старший дозора немедленно докладывает об этом КРГ, а сам, используя труднопроходимые участки местности, отрывается от противника и уходит на пункт сбора.

При ведении разведки, обнаружив объект, старший РД организует за ним наблюдение, стремясь по характерным разведывательным признакам убедиться, что данный объект является искомым. Старший РД определяет его местоположение и немедленно по радио передаст сведения КРГ или докладывает ему установленным порядком (на пункте сбора).

При отсутствии радиосвязи, старший РД должен принять все меры для своевременной доставки сведений командиру РГ. С этой целью он может выслан, связных или организовать наблюдение за объектом, а самому выйти на ПС и доложить командиру результаты разведки/пси.

Иногда полученные сведения могут передаваться через тайники.

Обязанности старшего дозора:

- знать боевую задачу группы и маршрут её движения;
знать и уметь пользоваться установленными сигналами;
- знать условия сбора;
при выполнении задачи скрытно передвигаться по указанному маршруту на удалении, определенном командиром группы, внимательно осматривать местность и местные предметы, наблюдать за сигналами дозорного (дозорных) и командира группы;
руководить действиями дозорного (Дозорных);
- при получении сигнала от дозорного (дозорных), или личном обнаружении противника и препятствий на пути движения группы немедленно докладывать об этом командиру группы и действовать согласно заранее разработанному плану или по обстановке;
- при внезапной встрече с противником совместно с дозорным (дозорными) смело и решительно вступать в бой, обеспечивая вступление в бой или отход ядра группы;
- в случае отрыва от ядра группы увести дозор на пункт сбора или выйти на него каждому из дозорных самостоятельно, если это невозможно в полном составе.

9. Отрыв от противника, преследующего с собаками

Противник применяет служебно-розыскные собаки для;

- прочесывания местности, преследования *розыскные*;
- при патрулировании - *сторожевые*;
- при охране объектов - *караульные*.

Для поиска и преследования используются розыскные собаки нижнего чутья (сам след) и верхнего чутья (запах следа, иногда отнесенного ветром на расстояние в несколько десятков метров). Это важно знать! Если тебя преследует собака с верхним чутьем, то она идет не строго по твоему следу, а по отнесенной ветром воздушной «запаховой дорожке». Чем сильнее вечер и больше времени прошло, тем дальше от реального следа идет собака «параллельным курсом». Таким образом, ставить мины на путях всею отхода *бесполезно*, так же, как и использовать препараты типа «индийская пряная смесь» (тертый табак и перец). Все это будет эффективно только в «узких местах» мост, тоннель, тропа в горах, лаз в заборе и т. д.

Доставка собаки к району или месту работы отрицательно влияет на её работоспособность, будь то доставка на автомобиле или по воздуху. Все это — сильные звуки, обонятельные или зрительные раздра-

жители большая нагрузка па нервную систему собаки. Слабо подготовленные собаки после этого практически не могут работать, требуется время па отдых. Автотранспорт, кроме того, выводит из строя обоняние собаки запахом топлива и выхлопными газами.

Следует помнить, что оборудовать тайники и базы, места отдыха следует вблизи так называемых «воздушных мешков», мест, где завихрения воздуха не дают запаху распространяться по сторонам, как бы окутывая его.



Рис. 3.32 Пример воздушных завихрений («мешков»)

При осмотре больших территорий или при прочесывании леса применяется несколько собак. Территория разбивается на участки (коридоры) различной ширины, но не более 70 метров.

Ширина коридоров зависит от:

- условий погоды и местности (грязь, снег, задымлённость, видимость, сила ветра, температура и т.д.)
- степени обученности и опыта собаки и проводника.

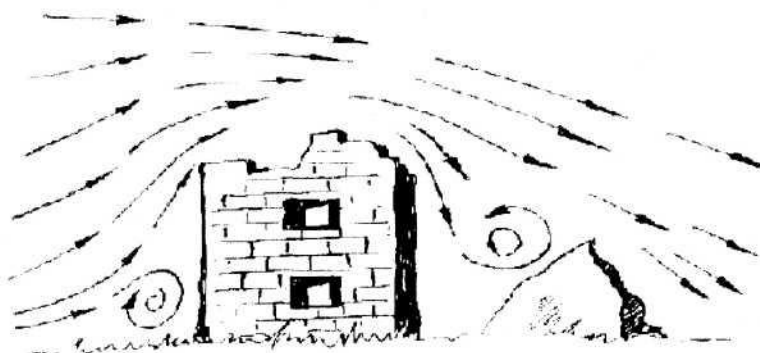
Первыми в зоне поиска начинают работать собаки, а не люди, которые также могут оставить на поверхности свои запахи. При работе собаки по следу группа преследования следует за проводником на расстоянии 20-25 шагов.

При проработке следов в лесу, собака спускается с поводка. Управление собакой при этом может осуществляться по радио на расстоянии 100-200 м.

Метеорологические и природные факторы, существенно влияющие на работу собак:

Ветер — чем он сильнее, тем хуже результаты работы собаки.

Горы — результат всегда хуже, чем на равнине.

Влажность — улучшает работу собаки, лучшие результаты в морозящий дождь.

Ливень — значительно ухудшает результат, смывает запах.

В грозу — поиск практически бесполезен.

Жара ослабляет собаку и «улетучивает» (испаряет) запах, а песок и пыль забивают собаке легкие, изнуряют её.

Ночь — лучшее время для работы собаки.

Полдень худшее время для поиска и преследования вплоть до 16 часов.



Рис. 3. 33 Вариант запутывания следов

Чтобы сбить собаку со следа, на маршруте следует сделать 2-3 петли радиусом не менее 150-200 м. Собака в этом случае будет ходить «по восьмерке».

От собаки следует уходить только «по ветру» и ни в коем случае не против него!!!

Хорошо пройти часть пути по воде, выходя на берег под острым углом.

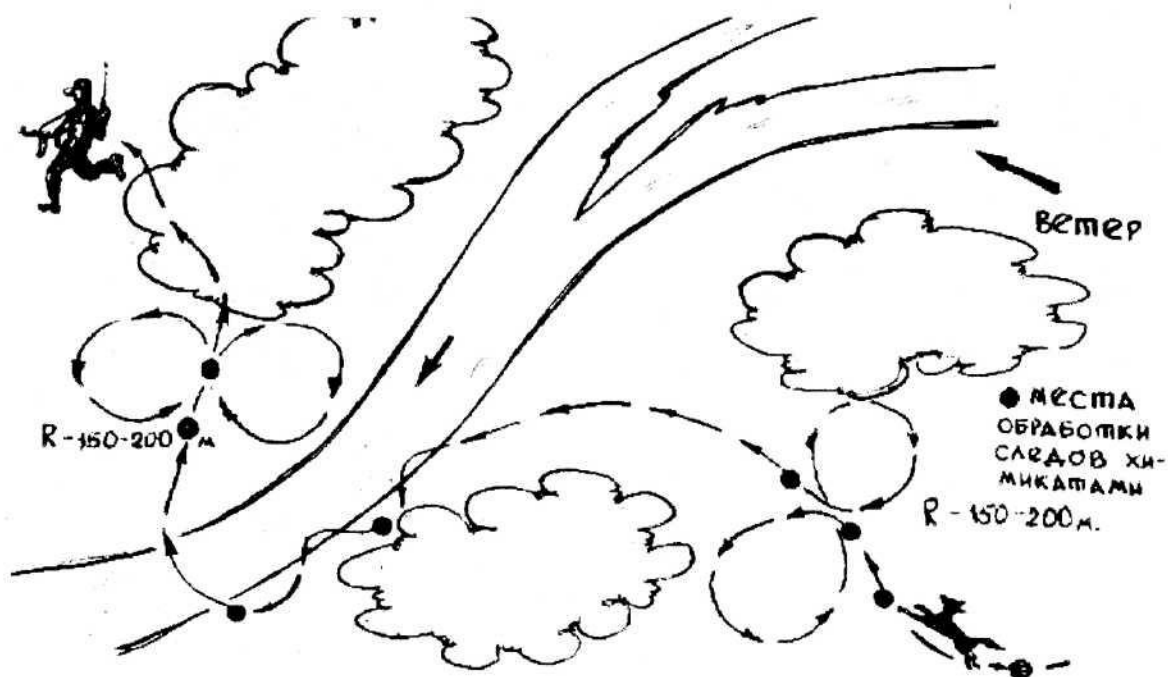
Места поворотов и пересечения следов нужно обрабатывать различными веществами, обладающими стойкими неприятными запахами, которые вызывали бы раздражение органов дыхания собаки. Это вынуждает собаку «отказываться» от работы по следу. Обработку такими веществами своих следов необходимо производить регулярно на всех этапах действий группы, начиная с момента приземления разведчиков. Особо тщательно должны обрабатываться следы в районах пунктов сбора, мест базирования, тайников и дневков. Для отравления, временного или полного вывода из строя служебно-розыскных собак противника могут применяться следующие вещества:

- борная кислота, марганцево-кислый калий:
- нафталин, калийная селитра, железный купорос:

- мышьяк, стрихнин, карболовая кислота;
- хлорная известь, лизол, анальгии, пирамидон, снотворное, сульфадимизин, стрептоцид;
- горчичный порошок, перец, табак, дуст;
- бензин, керосин, содержимое ядо - дымовых гранат.



Рис. 3.34 Улар ножом наотмашь



Рис. 3.35 Обманное движение навстречу прыгающей на грудь собаке левой рукой, обмотанной тряпкой с последующим ударом собаке в живот.

При применении этих средств всегда учитывай влияние погоды. Так, перец и табак свои свойства от сырости теряют, а «хлорка» и бензин — нет!

РАЗВЕДЧИК, ЗАПОМНИ! Слабые места у собаки — нос, глаза и нижние ребра

10. Борьба с вертолетами противника

Особую угрозу для разведывательных подразделений, выполняющих боевые задачи в тылу противника, представляют его вертолеты. Противник будет использовать вертолеты для патрулирования районов предполагаемых действий разведывательных групп, а при их обнаружении для переброски подразделений противника, предназначенных для уничтожения разведывательной группы.

При обнаружении вертолетов в районе действий разведывательной группы разведчики должны прекратить любые передвижения и, укрывшись от обнаружения себя с воздуха, наблюдать за их действиями. По вертолетам противника разведчики открывают огонь по команде командира группы. Огонь по движущейся воздушной цели (вертолету) ведется двумя основными способами. В виде сосредоточенного заградительного огня и способом сопровождения цели.



Рис. 3.36 Ведение сосредоточенного заградительного огня по воздушной цели

В обоих случаях необходимо учитывать скорость и направление полета вертолета, производя вынос точки прицеливания.

Средняя скорость разведывательных, боевых и транспортно-боевых (общего назначения) вертолетов составляет 60-80 м/с. Следовательно, при ведении огня по флангово - движущемуся вертолету на дальности 300 метров, берется упреждение 35-40 метров, это соответствует 3,5-4 фигурам боевую вертолета ОН-1 «Кобра-Той» и АН-64 «Апач» или 5-6 фигурам разведывательных вертолетов ОН-58А «Кайова» или ОН-6А «Кейнос». Для ведения эффективного огня по воздуш-

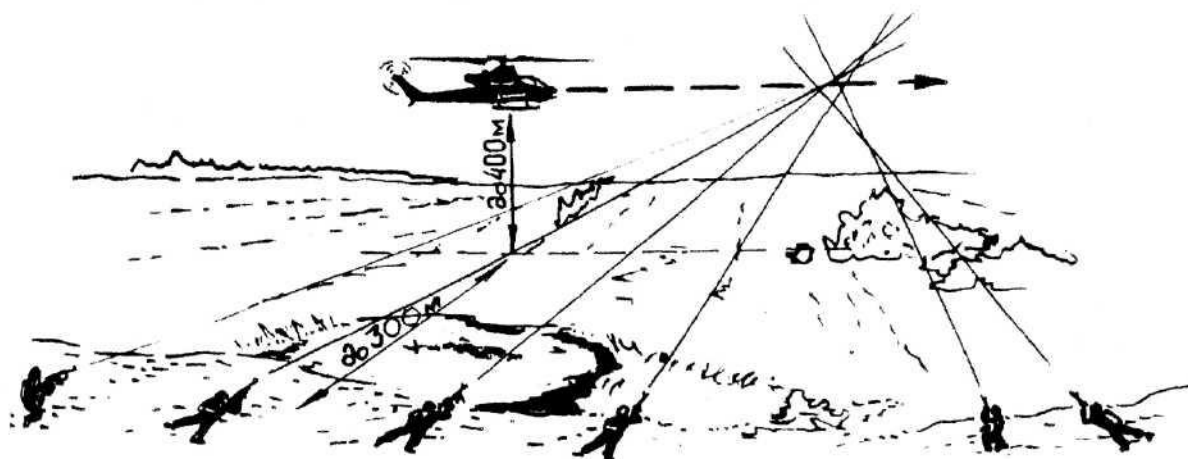

Рис. 3.37 Ведение огня способом сопровождения цели

ной цели требуется большое количество трассирующих пуль, для чего отдельные автоматные магазины и пулеметные ленты могут снаряжаться с чередованием одного патрона с трассирующей пулей и двух с пулями других типов.

При ведении огня по боевым вертолетам из стрелкового оружия следует избегать огня по фронтально движущимся целям на встречных курсах Т. к. экипаж вертолета может легко обнаружить огневые позиции разведчиков.

По летящему вертолету сосредоточенный огонь из автоматического стрелкового оружия эффективен на дальности до 400 метров при его фронтальном движении, на дальности до 200 метров по флангово-движущимся воздушным целям. Огонь по вертолетам из снайперской винтовки и гранатомета наиболее целесообразно вести в момент его посадки или зависания на дальности действительного огня оружия.

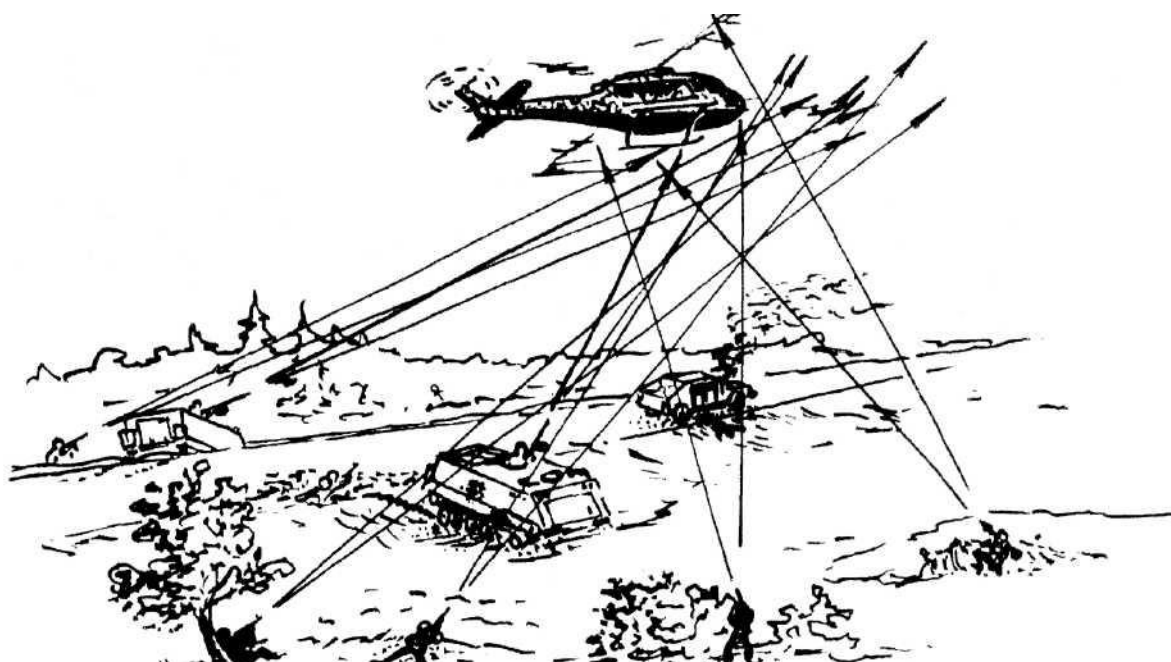
Для борьбы с вертолетами разведчики должны умело применять захваченные у противника крупнокалиберные пулеметы и переносные зенитно-ракетные комплексы (ПЗРК).



Применение ПЗРК противника возможно лишь при отсутствии у них системы опознавания «свой чужой».



Во всех случаях после обнаружения разведчиков воздушным противником, обстрела или уничтожения его вертолетов следует немедленно покинуть район кон такта с противником, соблюдая правила маскировки следов передвижения, предусматривая возможность блокирования противником местоположения разведывательной группы.



Рис. 3.38 Варианты изготовления для стрельбы по воздушным целям

11. Сигналы и жесты управления

Сигнал командира	Рисунок	Жест	Сигнал тоном радиостанции
«Внимание» «Вас понял»		<p>Поднять вверх на уровень головы правую или левую (свободную от оружия) руку. Руку держать до подтверждения (повторения сигнала разведчиком, которому предназначен сигнал). Сигнал «Внимание» подается перед каждой командой и при подтверждении полученной команды.</p>	<p>Один длинный тон-сигнал (3-5) «Э-э-й»</p>
«Стой»		<p>Опустить в сторону поднятую вверх по жесту «Внимание» руку, ладонью вниз.</p>	<p>Четыре коротких тон-сигнала «Ос-та-но-вись»</p>
«Вперед» «Марш»		<p>После сигнала «Внимание» и его подтверждения, повернуться в сторону предполагаемого движения, энергично махнув 2-3 раза впереди себя рукой.</p>	<p>Два коротких тон-сигнала «И-ди»</p>

Сигнал командира	Рисунок	Жест	Сигнал тоном палиос
Наблюдаю противника (местных жителей)		Повернуться лицом в сторону противника, указать на него вытянутой рукой (в т. ч. и с оружием)	Четыре коротких тон-сигнала «Об-на-ру-жил»
«К бою»		Повернуться лицом в сторону противника, поднять обе прямые руки на уровень плеч	Четыре коротких и один длинный тон-сигнал «Ос-та-но-вись-пли-и-и»

12. Методика обучения личного состава действиям в тылу противника

Методика тактико-специальной подготовки это наука о содержании тактико-специальной подготовки как учебного предмета и закономерностях обучения ей солдат, офицеров, штабов и войск.

Предметом методики является сам процесс обучения тактико-специальной подготовке.

Методика тактико-специальной подготовки решает следующие задачи:

- определяет задачи обучения тактико-специальной подготовке, её роль в системе боевой подготовки;
- научно обосновывает содержание, программу тактико-специальной подготовки, намечает последовательность её прохождения в комплексе с другими предметами;
- определяет пути реализации принципов обучения в ходе тактико-специальной подготовки, вырабатывает формы и методы обучения этому предмету, соответствующие его целям и содержанию;
- разрабатывает требования к методической подготовке сержантов, офицеров, проводящих занятия и учения;
- изучает историю методики тактико-специальной подготовки.

В основе тактико-специальной подготовки лежит обучение практическим действиям на местности по выполнению разведывательных задач и проведению специальных мероприятий в сложных условиях агентурно оперативной обстановки современного боя (операции).

Тактико-специальная подготовка личного состава обязательно должна быть тесно увязана с другими предметами обучения, изучение соответствующих тем которых должно предшествовать занятиям по ГСП и обеспечивать получение разведчиками знаний и навыков, необходимых для выполнения задач в соответствии с их предназначением. На каждом занятии по ГСП, особенно на полевом, должны совершенствоваться знания и навыки разведчиков, полученные по другим предметам обучения (инженерной, огневой, физической, военно-медицинской, радиоподготовке, военной топографии, иностранному языку и др.)

При проведении занятий по тактико-специальной подготовке необходимо широко использовать боевой опыт советской военной разведки в годы ВОВ и разведывательно-боевых действий специальной разведки в Афганистане и Чечне.

Для обеспечения высокого уровня полевой выучки разведчиков занятия по ТСП проводить главным образом в поле, на разнообразной местности, в любых условиях погоды и в разное время суток, в сложной обстановке.

Особое внимание на полевых занятиях уделять психологической подготовке разведчиков, развитию находчивости, твёрдой воли, самообладания и способности обеспечивать жизнедеятельность и выполнение поставленных задач при резких и неожиданных изменениях обстановки.

Обстановка должна быть максимально приближена к боевой действительности и боевым условиям без упрощений и послаблений, с максимальным использованием возможностей специальной техники и вооружения.

На всех занятиях необходимо учить разведчиков смело принимать решения на командование группой или самостоятельные действия, умело использовать любую возможность для полного и своевременного выполнения боевой задачи и обеспечения жизнедеятельности и любых условиях, в том числе экстремальных.

Основными видами обучения тактико-специальной подготовке являются:

- тактико-строевые занятия;
 - практические занятия;
 - тактико-специальные занятия;
 - учения;
 - полевые выходы;
- соревнования на лучшую РГ СиН.

Тактико-строевые занятия проводятся в целях обучения разведчиков способам и технике действий их в тылу противника при выполнении разведывательных задач и проведении специальных мероприятий, а также в целях боевого слаживания РГ СпН. Отработка учебных вопросов на тактико-строевых занятиях проводится вначале по элементам, а затем слитно, с повторением изучаемых приёмов и способов действий разведчиков и командиров РГ СпН до правильного, слаженного и быстрого выполнения их личным составом.

Тактико-строевые занятия проводятся продолжительностью 2-3 часа, на ограниченном участке местности методом тренировок, как со штатным материально-техническим обеспечением разведчиков, так и без него.

Противник и его действия на тактико-строевом занятии обозначаются в той мере, в какой это необходимо для отработки поставленных учебных вопросов. Отработку каждого учебного вопроса руководитель занятия начинает введения личного состава в агентурно - оперативную (тактическую) обстановку, после этого он предоставляет ему необходимое время для оценки обстановки и принятия решения, затем заслушивает 2 - 3х разведчиков.

Каждое принятое решение необходимо разбирать, показывать сильные и слабые стороны, зачем наиболее грамотное и обоснованное решение принимается за основу и утверждается руководителем. По-

сле этого по утверждённому решению отрабатываются практические действия разведчиков, при этом обращается внимание на правильность, чёткость, слаженность, а при необходимости, и быстроту их проведения.

После отработки каждого учебного вопроса необходимо проводить частный разбор и переходить к изучению следующего учебного вопроса.

Практические занятия проводятся в целях изучения и практического освоения вооружения, снаряжения, экипировки, совершенствования приобретённых разведчиками навыков и умений по ГСП.

Тактико-специальные занятия являются основным видом практического обучения разведчиков на местности.

Они проводятся в целях привития личному составу навыков в действиях на местности с вооружением, средствами разведки и связи, снаряжением, экипировкой и другими средствами материально-технического обеспечения при выполнении разведывательных задач и проведении специальных мероприятий. На тактико-специальных занятиях учебные вопросы отрабатываются в строгой последовательности и в строгом соответствии с замыслом и созданной агентурно - оперативной (тактической) обстановкой по времени и в темпе, определённых соответствующими нормативами и поставленной задачей, без предварительного объяснения личному составу требуемых от них действий. При необходимости действия по отдельным учебным вопросам могут повторяться.

Тактико-специальные учения проводятся в условиях максимально приближенных к боевой действительности, без каких-либо пауз. в различное время года на незнакомой местности, в отрыве от расположения соединения (части) СпН. Каждое учение должно стать хорошим уроком морально-психологической закалки, совершенствования качеств, необходимых для выполнения поставленных задач в тылу противника.

Полевые выходы проводятся зимой и летом и имеют целью комплексную отработку изученных тем тактико-специальной подготовки и совершенствование знаний, умений и практических навыков, полученных на занятиях по другим предметам боевой подготовки. Особое внимание во время полевого выхода уделяется выработке у разведчиков физической выносливости, психологической устойчивости и подготовке их к действиям в тылу противника в сложных физико-географических, климатических условиях и в условиях активного противодействия контрразведывательных органов противника днём и ночью.

Для определения уровня полевой выучки разведчиков и направления дальнейшего совершенствования их подготовки в конце первого периода обучения в соединении (части) СпН проводятся соревнования РГ СпН по тактико-специальной подготовке за счет резерва времени командира.

«УТВЕРЖДАЮ»

командир 2 роты капитан

Г. Иванов

« » января 2004 г.

ПЛАН-КОНСПЕКТ

проведения занятия по тактико-специальной
подготовке с личным составом 1 взвода

ТЕМА: 2/1 «ТЕХНИКА СКРЫТНОГО И БЕСШУМНОГО
ПЕРЕДВИЖЕНИЯ, МАСКИРОВКА РАЗВЕДЧИКОВ В
ТЫЛУ ПРОТИВНИКА»

УЧЕБНЫЕ ЦЕЛИ:

1. Научить личный состав скрытному и бесшумному передвижению на различной местности.
2. Учить разведчиков маскировке в тылу противника.
3. Воспитывать у личного состава взвода смелость, решительность и инициативу, умение ориентироваться в сложной обстановке.

УЧЕБНЫЕ ВОПРОСЫ:

1. Вооружение, экипировка разведчика и радиста, их подгонка и крепление.
2. Способы скрытного и бесшумного передвижения на различной местности, маскировка разведчиков в тылу противника.

МЕТОД ПРОВЕДЕНИЯ: упражнение (тренировка). **ФОРМА**

ПРОВЕДЕНИЯ: тактико-строевое занятие. **ВРЕМЯ:** 3 часа.

МЕСТО: поле.

МАТЕРИАЛЬНОЕ ОБЕСПЕЧЕНИЕ :

- вооружение и снаряжение личного состава взвода — штатное;
- мишени № 8а — 3 шт.;
- бинокль — I;
- компас — на каждого.

ЛИТЕРАТУРА И ПОСОБИЯ:

1. «Одиночная подготовка разведчика» — учебно-методическое пособие гл. 2, стр. 8-23.
2. «Методическое пособие по тактико-специальной подготовке для разведчиков подразделений СпН» -учебное пособие стр. 7—21.
3. «Специальная разведка» гл. 7, стр. 140-142.

ХОД ЗАНЯТИЯ	
Действия руководителя	Действия обучаемых
Вступительная часть — 5 минут	
<p>1. Принимает доклад ЗКВ о готовности личного состава к занятию.</p> <p>2. Проверяет личный состав и материальное обеспечение.</p> <p>3. Объявляет тему и цели занятия, порядок отработки учебных вопросов.</p> <p>4. Напоминает требования безопасности при проведении занятия.</p> <p>5. Вводит взвод в тактическую обстановку.</p>	<p>Заместитель командира взвода докладывает о готовности взвода к занятию.</p>
<p>1. Вооружение, снаряжение, экипировка разведчика и радиста, их подгонка и крепление — 40 минут.</p>	
<p>В исходном районе для занятия показывает как правильно подгонять вооружение, снаряжение и экипировку. Требуем от каждого обучаемого проделать это самостоятельно.</p> <p>Следит за правильностью подгонки и исправляет допущенные ошибки.</p> <p>Проводит разбор отработки учебного вопроса.</p>	<p>Практически отрабатывают подгонку вооружения, снаряжения и экипировки. В беге и в прыжках проверяют правильность их подгонки.</p>
<p>2. Способы скрытного и бесшумного передвижения на различной местности, маскировка разведчиков в тылу противника — 95 минут.</p>	
<p>В исходном районе рассказывает какие существуют способы передвижения разведчика, когда и где они используются и практически показывает технику их выполнения, приступает к тренировке обучаемых.</p>	<p>Практически отрабатывают приемы передвижения в последовательности, указанной руководителем ; (обычная ходьба в полный рост, ходьба пригнувшись, передвижение бегом и пригнувшись).</p>

Действия руководителя	Действия обучаемых
<p>Наращивает обстановку, например: «Разведывательная группа Сп11 выдвигается в рощу «Круглая» с задачей уничтожения охраняемого железнодорожного моста».</p> <p>Определяет построение походного порядка и даёт команду на выдвижение.</p> <p>Следит за техникой передвижения, бесшумностью и маскировкой следов передвижения.</p> <p>С выходом в район болота наблюдает за действиями обучаемых, указывает на недостатки в приёмах преодоления болота, обращает внимание на выбор маршрута и технику определения твёрдости грунта.</p> <p>В лесу «Тёмный» отрабатывает технику передвижения в лесу.</p> <p>Обращает внимание обучаемых на бесшумность передвижения, использование маскировочных свойств леса и т. п. Контролирует действия обучаемых при пересечении ими просек и лесной дороги.</p> <p>На открытом участке между лесом «Тёмный» и рощей «Круглая» наблюдает за техникой перебежек с использованием местных предметов.</p> <p>На участке между рощей «Круглая» и железной дорогой отрабатывает технику подхода к охраняемому объекту «противника».</p> <p>После отработки учебного вопроса проводит частный разбор.</p>	<p>Отрабатывают технику передвижения «ходьба пригнувшись».</p> <p>«Отрабатывают технику преодоления болота или заболоченной местности.</p> <p>Передвигаются различными способами, исходя из конкретных условий участка леса.</p> <p>Справа (слева) по одному короткими перебежками приближаются к роще «Круглая».</p> <p>Используя маскирующие свойства местности, отрабатывают способ передвижения «по-пластунски», «на боку», «ничком».</p>

Действия руководителя	Действия обучаемых
Заключительная часть — 10 минут	
<ol style="list-style-type: none"> 1. Проверяет наличие личного состава, материальное обеспечение, производит осмотр оружия. 2. Напоминает тему, учебные вопросы. 3. Анализирует действия обучаемых, отмечает положительные и отрицательные стороны, объявляет оценки. 4. Даёт задание на самостоятельную подготовку. 5. Выводит взвод в ШПД. 	<p>Слушают разбор занятия.</p>

КОМАНДИР 1 ВЗВОДА
лейтенант

« ____ » _____ 200 ____ г.

А. ПЕТРОВ

«УТВЕРЖДАЮ»

Командир 2 роты
ст. лейтенант В. Комлев
« » января 2004 г.

ПЛАН-КОНСПЕКТ
проведения занятия по тактико-специальной
подготовке с личным составом 2 взвода

ТЕМА 14/2: «ДЕЙСТВИЯ РГСПН В ПОИСКЕ».

УЧЕБНЫЕ ЦЕЛИ:

1. Учить солдат 1-го года службы умелым действиям в составе разведывательной группы при ведении поиска объекта противника.
2. Совершенствовать навыки старослужащих солдат при действии в составе разведывательной группы.
3. Дать практику командирам отделений в управлении разведывательными дозорами при ведении поиска объекта противника.

УЧЕБНЫЕ ВОПРОСЫ:

1. Уяснение боевой задачи, оценка обстановки и принятие решения командиром РГ СПН.
2. Доведение до личного состава боевого приказа Марш в район разведки. Походный порядок разведывательной группы. Привалы на марше.
3. Ведение поиска в районе разведки. Действия разведчиков при обнаружении объекта. Доклад результатов разведки в «Центр».
4. Действия разведчиков в нештатных ситуациях.

МЕТОД ПРОВЕДЕНИЯ: тренировка.

ФОРМА ПРОВЕДЕНИЯ: тактико-специальное занятие. **ВРЕМЯ:**

6 часов. **МЕСТО:** поле.

МАТЕРИАЛЬНОЕ ОБЕСПЕЧЕНИЕ: 1) вооружение и снаряжение личного состава группы штатное, 2) имитационные средства согласно заявке, 3) топографические карты 1 : 100 000- 12 штук.

Для обозначения противника: макет РЛС 1, мишеней ротовых — 3, личный состав — 2 военнослужащих.

ЛИТЕРАТУРА И ПОСОБИЯ:

- 1). Руководство по боевому применению соединений, частей и подразделений специального назначения. Гл. 5, стр. 60-61.
2. Специальная разведка. Учебник. Гл. 1, стр. 146-149.
3. Сборник материалов по оперативной разведке № 5, стр. 71-80.

Действие руководителя	Действия обучаемых
<p>ВСТУПИТЕЛЬНАЯ ЧАСТЬ 15 мин (проводится накануне, в период подготовки к проведению занятия)</p>	
<p>Командир взвода вводит личный состав в тактическую обстановку:</p> <ul style="list-style-type: none"> — объявляет об изменении боевой готовности с «Постоянной» на «Военную опасность»; — доводит до командиров отделений (РГ СнН) боевой приказ командира части путём вручения им выписок из боевого приказа. 	
<p>ОСНОВНАЯ ЧАСТЬ</p>	
<p>1. Уяснение боевой задачи, оценка обстановки и принятие решения командирами отделений (РГ СнН) — 2 часа (проводится накануне, в период подготовки к проведению занятия)</p>	
<p>Командир взвода контролирует работу подчиненных. Оказывает им необходимую помощь.</p>	<p>Каждый командир отделения (РГ СнН):</p> <ul style="list-style-type: none"> а) уясняет полученную боевую задачу — оценивает обстановку, производит расчёт времени и определяет замысел действий по ведению разведки поиском.; — наносит на карту район и полосы ведения разведки (разграничительные линии между полосами ведения разведки наносятся, как правило, вдоль линейных ориентиров);

Действия руководителя	Действия обучаемых
	<p>— наносит пункты сбора; <i>основные пункты сбора</i> назначаются в конце марша (суточного перехода); после выполнения боевой задачи; на период боевых действий (работают 2-3 часа в сутки);</p> <p><i>запасные пункты сбора</i> назначаются на марше (через 2-3 часа движения); на период боевых действий (работают 2-3 часа в сутки); на случай потери связи разведдозора с командиром группы.</p> <p><i>Один и тот же пункт сбора может выполнять несколько функций;</i></p> <p>— наносят предполагаемый маршрут движения разведгруппы (разведдозора) исходя из зон взаимной видимости и времени суток;</p> <p>- определяю! места развёртывания наблюдательных постов, постов радио- и радиотехнической разведки, места высылки дозорных для осмотра местности и местны х н редм сто в.</p> <p>б) Отдает указания личному составу РГСПН на подготовку вооружения, средств связи (в том числе зарядку аккумуляторов), технических средств разведки, экипировки.</p> <p>в) Вырабатывает решение и оформляет его на карте.</p>

Действия руководителя	Действия обучаемых
<p>2. Марш в район разведки. Походный порядок группы. Привалы. — 30 мин.</p>	
<p>Командир взвода, используя противника, контролирует скрытность выдвижения РГ СпН к району разведки. В случае обнаружения РГ СпН, осуществляет ее разгон или захватывает ее в плен.</p>	<p>Командиры отделений (РГ СпН) доводят до л/с своё решение на поиск в форме устного боевого приказа на марш и построив походный порядок совершают марш в район разведки.</p> <p>Походный порядок РГ СпН может быть:</p> <ul style="list-style-type: none"> — в колонну по одному с мерами охранения; — в колонну по два с мерами охранения; — и др. <p>Особое внимание при совершении марша обращается на скрытность при движении и преодолении препятствий (дорог, просек и т. д.).</p> <p>Привалы на марше назначаются: малые на 10 мин через каждые 50 мин движения; большие на 30 60 мин через 3 5 часов движения. Большие привалы используют как запасные пункты сбора на марше. На привалах РГСпН располагается в готовности отразить внезапное нападение противника.</p>

Действия руководителя	Действия обучаемых
	<p>После совершения марша РГ СпН выходит в основной пункт сбора, где командир РГ СпН отдаёт боевой приказ на ведение поиска.</p>
<p align="center">4. Ведение поиска в районе разведки. Действия разведчиков при обнаружении объекта. Доклад результатов разведки в «Центр» 4 часа 15 мин.</p>	
<p>Командир взвода, используя аппаратуру радиоразведки, следит за радиообменом РГ СпН, используя «противника», следит за скрытностью действий РГ СпН. После доклада РГ СпН об обнаружении объекта (он выступает в роли «Центра»), даёт команду на выход к объекту, где, собрав л/с, организует совершение марша в ППД в составе штатной РГ СпН (взвода).</p>	<p>Разведывательные дозоры передвигаясь по закрытой (полузакрытой) местности и осматривая открытые участки местности с господствующих высот, используя приборы наблюдения и аппаратуру радиотехнической разведки, ведут разведку противника.</p> <p>При обнаружении объекта разведки командир разведдозора организует за ним наблюдение, используя лазерный дальномер ЛПР-1, определяет его координаты и, установив связь с командиром группы, докладывает ему об обнаруженном объекте.</p> <p>Командир РГ СпН выдвигается к объекту и лично убеждается в том, что найденный объект искомый. Произведя доразведку объекта и уточнив его координаты, оставляет радиограмму и даёт команду радисту передать её в «Центр».</p>

Действия руководителя	Действия обучаемых
	Связь внутри РГ СпН осуществляется с соблюдением мер радиомаскировки. <i>Например:</i> используются радиостанции Р-392-А-2,5 «Арбалет», работающие в режиме «прыгающей» частоты, либо используются кодовые таблицы и язык противника.
4. Действия разведчиков в нештатных ситуациях 30 мин.	
<p>а) При преследовании противником. В целях обеспечения скрытности действий РГ СпН, командир взвода организует патрулирование, а при обнаружении следов и преследование разведчиков «противником»</p>	Отрываются от преследования и продолжают выполнение боевой задачи.
<p>б) При обнаружении объекта, но невозможности РД установить радиосвязь с командиром РГ СпН.</p>	Старший разведывательного дозора, организовав наблюдение за объектом, высылает двух разведчиков в пункт сбора, назначенный на случай потери связи командиром группы. На пункте сбора разведчики докладывают командиру группы об обнаружении объекта.
<p>в) При травмировании одного из разведчиков.</p>	Состав дозора доставляет «раненого» на ближайший пункт сбора и докладывает командиру группы.

Действия руководителя	Действия обучаемых
ЗАКЛЮЧИТЕЛЬНАЯ ЧАСТЬ— 15 мин.	
<p>Командир взвода подводит итог занятия, указывает на ошибки и просчёты. Проверяет наличие л/с, оружия, боевой и другой техники. Организует совершение марша в пункт постоянной дислокации в составе взвода.</p>	

КОМАНДИР 2 ВЗВОДА
лейтенант

« ____ » _____ 200 г.

А. Павлов

«УТВЕРЖДАЮ»

Командир 2 роты
ст. лейтенант В. Комлев
« » января 2004 г.

ПЛАН-КОНСПЕКТ
проведения занятия по тактико-специальной
подготовке с личным составом 2 взвода

**ТЕМА 16/3: «ОБОРУДОВАНИЕ ТАЙНИКОВ
(БЕЗЛИЧНАЯ СВЯЗЬ)».**

УЧЕБНЫЕ ЦЕЛИ:

1. Учить подчинённых тактически грамотным действиям при закладке и изъятии тайников.
2. Совершенствовать навыки подчинённых при закладке и изъятии тайников.
3. Воспитывать у подчинённых аккуратность, наблюдательность и осторожность при закладке и изъятии тайников.

УЧЕБНЫЕ ВОПРОСЫ:

1. Доведение боевого приказа до подчинённых по оборудованию крупногабаритного тайника.
2. Выбор места и оборудование тайника. Составление описания тайника.
3. Отыскание тайника по составленному описанию.

МЕТОД ПРОВЕДЕНИЯ: тренировка

ФОРМА ПРОВЕДЕНИЯ: тактико-специальное занятие. **ВРЕМЯ:**

3 часа. **МЕСТО:** поле.

МАТЕРИАЛЬНОЕ ОБЕСПЕЧЕНИЕ: 1) вооружение и снаряжение личного состава группы - штатное, 2) имитационные средства — согласно заявке, 3) топографические карты 1 : 100 000 — 12 штук, 4) каркас крупногабаритного тайника — 2 шт.

ЛИТЕРАТУРА И ПОСОБИЯ:

5. Руководство по боевому применению соединений, частей и подразделений специальной назначения. Гл. стр.
6. Специальная разведка. Учебник. Гл. стр.

Действие руководителя	Действия обучаемых
<p>ВСТУПИТЕЛЬНАЯ ЧАСТЬ 15 мин (проводится накануне, в период подготовки к проведению занятия)</p>	
<p>Командир роты вводит личный состав взвода в тактическую обстановку: доводит боевой приказ на закладку крупногабаритного тайника.</p>	
<p>ОСНОВНАЯ ЧАСТЬ</p>	
<p>1. Доведение боевого приказа до подчинённых по оборудованию крупногабаритного тайника 2 часа. (проводится накануне, в период подготовки к проведению занятия)</p>	
<p>Командир взвода получив боевой приказ:</p> <p>— уясняет задачу, оценивает обстановку, принимает решение, отдаёт указания л/с на подготовку вооружения, экипировки и двух каркасов крупногабаритных тайников.</p> <p>Каркас крупногабаритного тайника можно изготовить из двух ящиков от выстрелов ПГ-7В.</p> <p><i>Особое внимание он обращает на:</i></p> <p>наличие в группах комплекта медикаментов и принадлежностей для оказания первой медицинской помощи;</p>	<p>Л/с взвода готовит оружие, экипировку, каркасы крупногабаритных тайников.</p>

Действие руководителя	Действия обучаемых
<p>практически (с демонстрацией на материальной части) инструктирует л/с по мерам безопасности подбирает по карте предполагаемое место закладки гай ни ков.</p>	
<p>2. Выбор места и оборудование тайника. Составление описания тайника 1 час 20 мин.</p>	
<p>Учебный вопрос отрабатывается в следующей последовательности:</p> <p>— учебная подгруппа № I под руководством командира взвода выдвигается к месту закладки тайника, где с соблюдением мер устанавливает каркас крупногабаритного тайника, закладывает груз и маскирует тайник.</p> <p>На путях маскировки отрывает котлован, маскирует вынутый грунт, вероятного подхода противника устанавливаются минно-взрывные (имитационные) заграждения;</p> <p>учебная подгруппа №2 проводит аналогичное мероприятие под руководством заместителя командира группы;</p>	<p>Под руководством командира взвода (заместителя) оборудует крупногабаритный тайник и закладывает грузы в него.</p>

Действия руководителя	Действия обучаемых
<p>— осуществив оборудование крупногабаритных чайников и закладку грузов в них, учебные подгруппы выходят в пункт сбора. В пункте сбора командир ; группы и его заместитель обмениваются описаниями тайников.</p>	
<p>3. Отыскание тайника по составлен ному описанию 1 час 20 мин</p>	
<p>После обмена описаниями чайников учебные подгруппы строго соблюдая боевой порядок, выдвигаются к местам закладки тайников и осуществляют их отыскание и изъятие грузов. После чего выходят на запасной пункт сбора (в пункт постоянной дислокации).</p>	<p>Под руководством ком. взвода (заместителя) л/с осуществляет отыскание крупногабаритного чайника и изъятие груза из него.</p>
<p>ЗАКЛЮЧИТЕЛЬНАЯ ЧАСТЬ — 5 мин.</p>	
<p>Командир взвода подводит итог занятия, указывает на ошибки и просчёты. Проверяет наличие л/с, оружия, боевой и другой техники.</p>	

КОМАНДИР 2 ВЗВОДА
лейтенант

« ____ » _____ 200 г.

А. Павлов

ГЛАВА ЧЕТВЁРТАЯ

ОГНЕВАЯ ПОДГОТОВКА

1. Пистолеты и техника стрельбы из них

Предназначены для поражения противника на коротких расстояниях одиночным огнем (ИМ), одиночным и автоматическим огнем (АПС), бесшумной и беспламенной стрельбой (ПБ, ПСС).



Рис. 4.1 Общий вид ИМ.



Рис. 4.2 Основные части и механизмы ИМ.

1 — рамка со стволом и спусковой скобой; 2 — затвор с ударником, выбрасывателем и предохранителем; 3 — затворная задержка; 4 — части ударно-спускового механизма; 5 — возвратная пружина; 6 — магазин; 7 — рукоятка с винтом.



Рис. 4.3 Общий вид АПС.

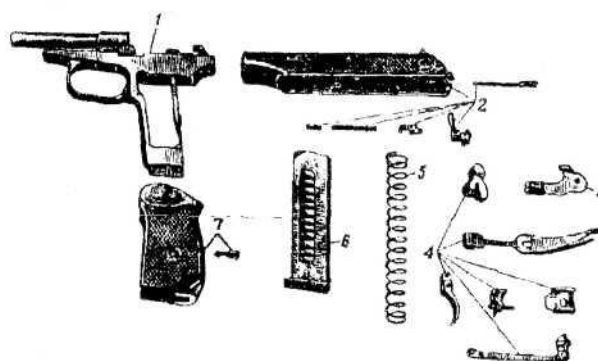

Рис. 4.4 Основные части и механизмы АПС.

1 — рамка со стволом и основание рукоятки; 2 — спусковая скоба; 3 затвор с ударником, выбрасывателем и переводчиком-предохранителем;

4 ударно-спусковой механизм; 5 механизм замедления темпа стрельбы; 6 возвратная пружина; 7 затворная задержка; 8 рукоятка с винтом; 9 - магазин.

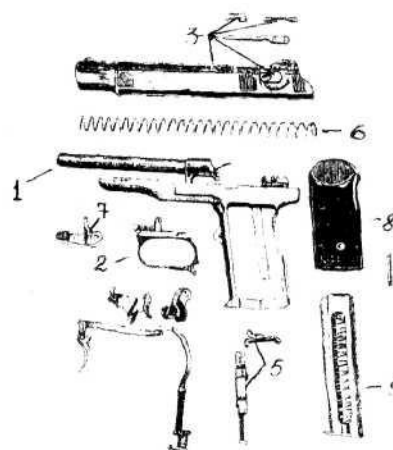

Общий вид ПБ.



Рис. 4.5 Основные части и механизмы ПБ.

1 рамка; 2 ствол; 3 защелка рукоятки; 4 спусковая скоба; 5 затвор; 6 выбрасыватель; 7 гнеток выбрасывателя; 8 пружина выбрасывателя; 9 ударник; 10 предохранитель; 11 рукоятка; 12 расширительная камера в сборе; 13 передняя втулка; 14 задняя втулка; 15 сетчатый рулон; 16 сепаратор; 17 корпус; 18 затворная задержка; 19 магазин в сборе; 20 курок; 21 боевая пружина; 22 задвижка боевой пружины; 23 тяга с рычагом взвода; 24 шептало с пружиной; 25 спусковой крючок; 26 рычаг; 27 возвратная пружина; 28 винт; 29 направляющий стержень.



Рис. 4.6 Общий вид ПСС.

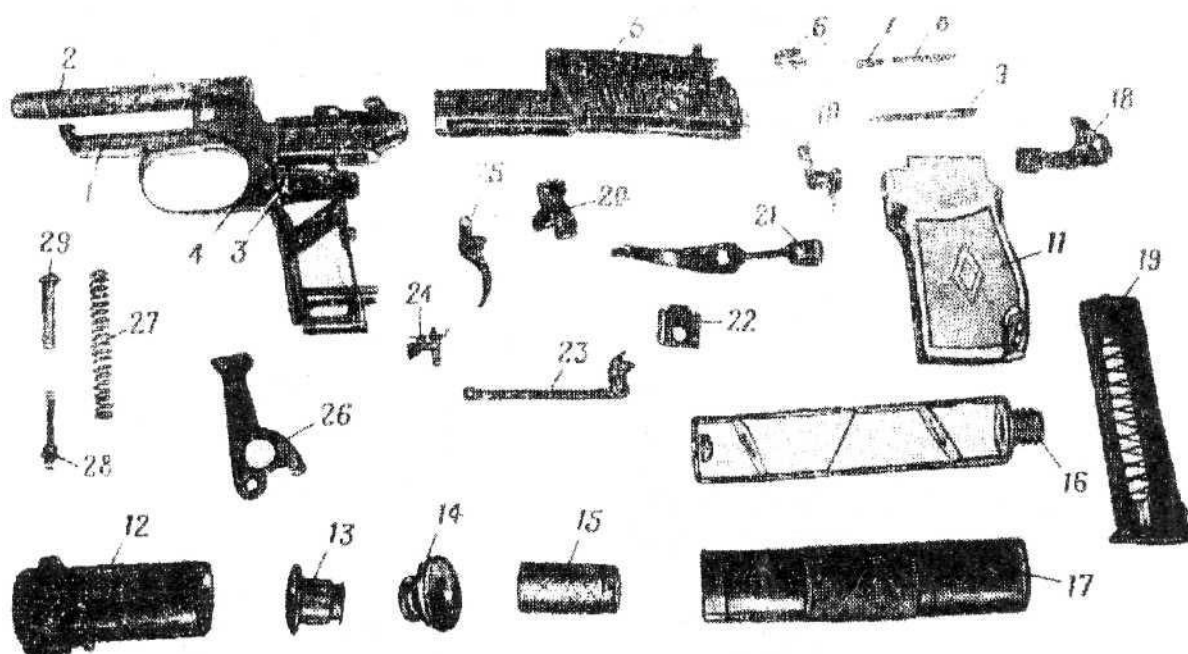

Рис. 4.7 Основные составные части ПСС.

- 1 рамка со стволом патронником, спусковой скобой и ударно-спусковым механизмом; 2 затвор с фиксатором, возвратным механизмом, прицельным приспособлением, предохранителем и выбрасывателем; 3 пистолетная рукоятка; 4 магазин.

Боевые свойства пистолетов

№ п/п		ПМ	АПС	ПСС	ПБ
1	Калибр, мм	9	9	7,62	9
2	Принцип работы	отдача свободного затвора			
3	Вес: с неснаряженным магазином со снаряженным магазином	730 810	1020 1220	700 844	950 1030
4	Прицельная дальность, до ...м	50	200	25	50
5	Начальная скорость полета пули, м/с	315	340	200	290
6	Скорострельность, в/мин.	30	40	24	30
7	Емкость магазина	8	20	6	8
8	Длина пистолета, мм (без насадки)	161	225	165	310 170
9	Длина ствола, мм	93	140	35	—
10	Высота оружия, мм	126	150	140	134
11	Число нарезов	4	4	6	4
12	Патрон:	9x 18	9x18	СП-4	9x18
	— вес, г	10	10	24	10
	— вес пули, г	6,1	6,1	10	6,1

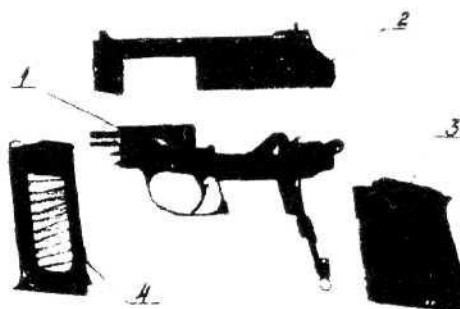
Неполная разборка pistols.

ЗАПОМНИ ГЛАВНОЕ:

1. Извлечь магазин, проверить нет ли патрона в патроннике.

ПМ, АПС

2. Отделить затвор от рамки.
3. Снять со ствола возвратную пружину.

ПСС

2. Отделить затвор от рамки (оттянуть фиксатор в дульной части вперед и, повернув на 90°, отпустить его. Приподнимая передний конец затвора вверх, отвести затвор в крайнее заднее положение и отделить его от рамки).

ПБ

2. Отсоединить насадок
3. Отделить рукоятку от рамки.
4. Отделить рычаг возвратного механизма.
5. Отделить расширительную камеру.
6. Снять со ствола переднюю и заднюю втулки, сетчатый рулон.
7. Отделить затвор.
8. Извлечь возвратную пружину.
9. Разобрать насадок.

Сборка оружия в обратной последовательности.

Техника скоростной стрельбы

Для того чтобы выжить в бою, стреляй первым и стреляй метко!

Пистолет, как правило, применяется тогда, когда все остальные способы и средства поражения противника исчерпаны или воспользоваться ими по различным причинам невозможно.

Исключительное значение имеет не скорострельность вообще, а быстрота, с которой может быть открыт огонь.

Техника стрельбы из пистолета основывается на учете психофизиологических особенностей человека и других факторов, действующих на систему «оружие - стрелок».

При стрельбе стоя с руки пистолет должен стать, насколько это возможно, как бы частью самого тела. Тогда верхней части корпуса удастся избежать колебаний, возникающих при удержании пистолета, а нижняя часть и ноги динамически противодействуют этим колебаниям.

Техника же скоростной стрельбы основывается на том, что все операции по обнаружению целей, прицеливанию, перемещению оружия по вертикали и горизонтали, восстановлению наводки происходят в едином цикле за ограниченное время.

Скоростная стрельба с одной руки.

При изготовке для скоростной стрельбы необходимо стремиться к тому, чтобы туловище обладало достаточной гибкостью.

К основным элементам техники скоростной стрельбы относятся:

- устойчивость оружия;
- характер обработки спуска;
- реакция стрелка на появление мишени;
- траектория подъема руки с оружием;
- теми и ритм стрельбы;
- общее время на серию выстрелов. Цикл скоростной стрельбы имеет следующую структуру;
- время реакции стрелка на появление мишени;
- время подъема оружия;
- время доводки оружия с прицеливанием; время первого выстрела;
- распределение выстрелов в серии и общее время на серию;
- временные параметры каждого выстрела;
- частотные характеристики выстрела;
- амплитудные характеристики выстрела.

Общую технику скоростной стрельбы можно представить следующим образом. Рука с пистолетом начинает движение от кобуры и останавливается под углом 45° к линии «глаза цель». В это время снимается предохранитель (патрон может быть уже в патроннике или, если он не дослан, досылается). Взгляд сосредотачивается на центре мишени. Палец плотно лежит на спусковом крючке и выбирает его ход. С продолжением подъема пистолета стрелок взглядом сопровождает мишень до ее встречи с прицельными приспособлениями в районе цифры 7-8 и переводит его на них. Затем начинается торможение движения с уточнением боковых просветов у верхнего края мушки в прорези. Одновременно происходит равномерный нажим на спусковой крючок. Движение заканчивается в центре мишени выстрелом.

Цикл обучения должен включать несколько этапов, на которых у обучаемых формируется умение вести быстрый и меткий огонь. Примером одного из них может стать стрельба из пистолета по появляющимся целям. Ею особенность заключается в ступенчатом постро-

нии. при котором обучаемый может выполнять стрельбу более сложного уровня только при твердом усвоении предыдущего. Тут полезны следующие рекомендации:

- при одновременном появлении нескольких целей на разных дальностях огонь открывается по ближней из них;
- при стрельбе по фронтально расположенным целям движение руки с пистолетом производится справа налево, что позволяет удерживать в поле зрения очередную цель;
- плотное удержание пистолета должно сочетаться с плавным и быстрым спуском.

Примерное упражнение скоростной стрельбы из ПМ.

ЦЕЛЬ: группа пехоты, включающая четыре мишени № 8. появляющиеся на фронте 50 м в два приема. ДАЛЬНОСТЬ ДО ЦЕЛИ: 2050м. ВРЕМЯ ПОКАЗА: 1-й серии 30 с; 2-й 20 с. КОЛИЧЕСТВО ПАТРОНОВ: 16. ПОЛОЖЕНИЕ ДЛЯ СТРЕЛЬБЫ: произвольное. УРОВЕНЬ 1. Оценка: «отлично» - поразить все мишени; «хорошо» - поразить шесть мишеней; «удовлетворительно» - поразить четыре мишени. УРОВЕНЬ 2. При достижении стабильных результатов упражнение усложняется за счет размещения па мишенях в различных местах кругов попадания. Наличие пробоин считается в них за поражение мишени.

Оценка: «отлично» - поразить 14 кругов; «хорошо» поразить 12 кругов; «удовлетворительно» поразить 10 кругов.

Скоростная стрельба с обеих рук

Особое внимание хотелось бы обратить на технику стрельбы с использованием хвата двумя руками.

Основные элементы техники стрельбы следующие:

1. СТОЙКА. Ноги на ширине плеч, носки слегка развернуты. Стрелок разворачивает корпус через правое (левша через левое) плечо. Сильная (правая или левая) нога отставлена в упоре назад, что позволяет гасить силу отдачи при выстреле. Тело несколько наклонено вперед.

2. ИЗВЛЕЧЕНИЕ. Вначале идет захват рукоятки сильной рукой, в то время как пассивная рука занимает позицию в 30-35 см впереди живота. Глаза смотрят на цель.

Далее пистолет вынимается из кобуры, но с предохранителя не снимается, а палец, находится снаружи спусковой скобы. Стрелок продолжает смотреть на цель.

В процессе передвижения руки с пистолетом к животу выключается предохранитель. Палец остается снаружи спусковой скобы. Глаза на цели.

Руки встречаются в захвате. Палец переводится на спусковой крючок, но не нажимает его до принятия решения па открытие огня. Глаза смотрят на цель.

Дальнейшим движением оружие поднимается на уровень глаз, мушка совмещается с прорезью в прицельной планке, а фокус зрения переносится на мушку. Плавный спуск завершается выстрелом.

3. ХВАТ. Правая рука держит оружие, в то время, как левая охватывает ее сверху. Правый локоть выносится прямо или слегка отклоняется во внешнюю от вертикальной оси тела сторону. Левый локоть остановлен в позиции, позволяющей осуществлять некоторую защиту верхней части чела.

В таком хвате пассивная рука постоянно слегка надавливает на пальцы сильной руки для уменьшения скачка ствола.

2. Автоматы

Предназначены для уничтожения живой силы и поражения огневых средств противника.



Рис. 4.8 Общий вид АКМ с прибором для беззвучной и беспламенной стрельбы.



Рис. 4.9 Специальная прицельная планка с хомутиком.

1 - прицельная планка; 2 хомутик; 3 головка хомутика правая;
4 фиксатор целика; 5 подвижный целик; 6 головка хомутика левая;
7 фиксаторы головок; 8 гнеток хомутика; 9 шпилька для
фиксирования головок хомутика; а цапфы; б зубцы головок.

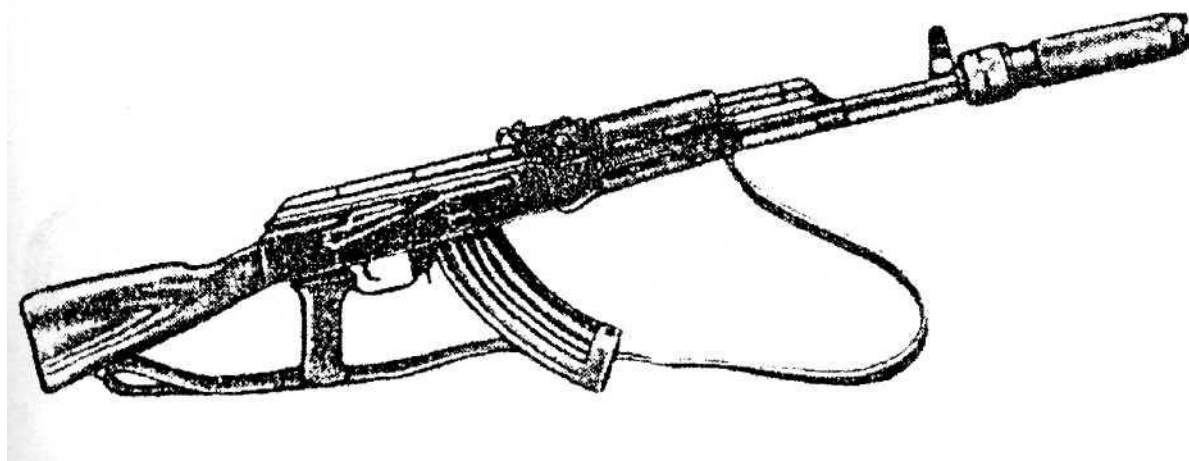

Рис. 4.10 Прибор ПБС-1

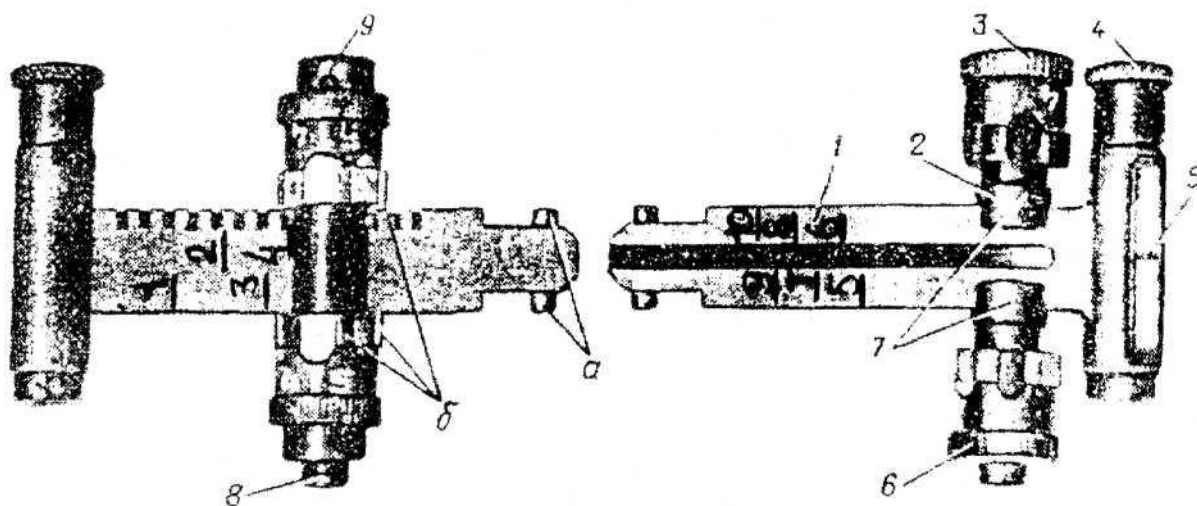
а общий вид; б части прибора: 1 кожух (корпус); 2 сепаратор;
3 крышка головки; 4 основание головки; 5 обтюратор; 6 переднее
кольцо; 7 втулки; 8 перегородки; 9 заднее кольцо;
10 резьба для соединения кожуха с головкой; 11 защелка.

АК-74

Рис. 4.11 Общий вид.

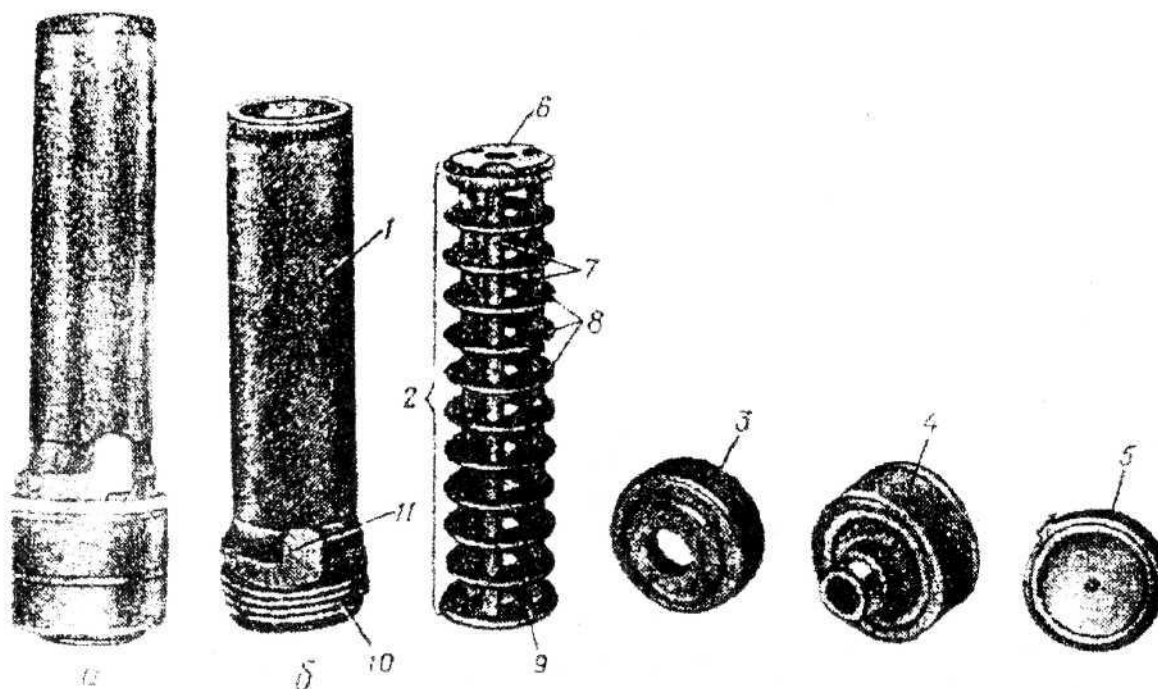

Рис. 4.12 Составные части:

1 ствол со ствольной коробкой с ударно-спусковым механизмом, с прицельным приспособлением, прикладом и пистолетной рукояткой; 2 дульный тормоз-компенсатор; 3 крышка ствольной коробки; 4 затворная рама с газовым поршнем; 5 затвор; 6 возвратный механизм; 7 газовая трубки со ствольной накладкой; 8 цевье; 9 магазин; 10 штык-нож; 11 шомпол; 12 пенал принадлежности.

Автомат НИКОНОВА — АН-94 «АБАКАН».

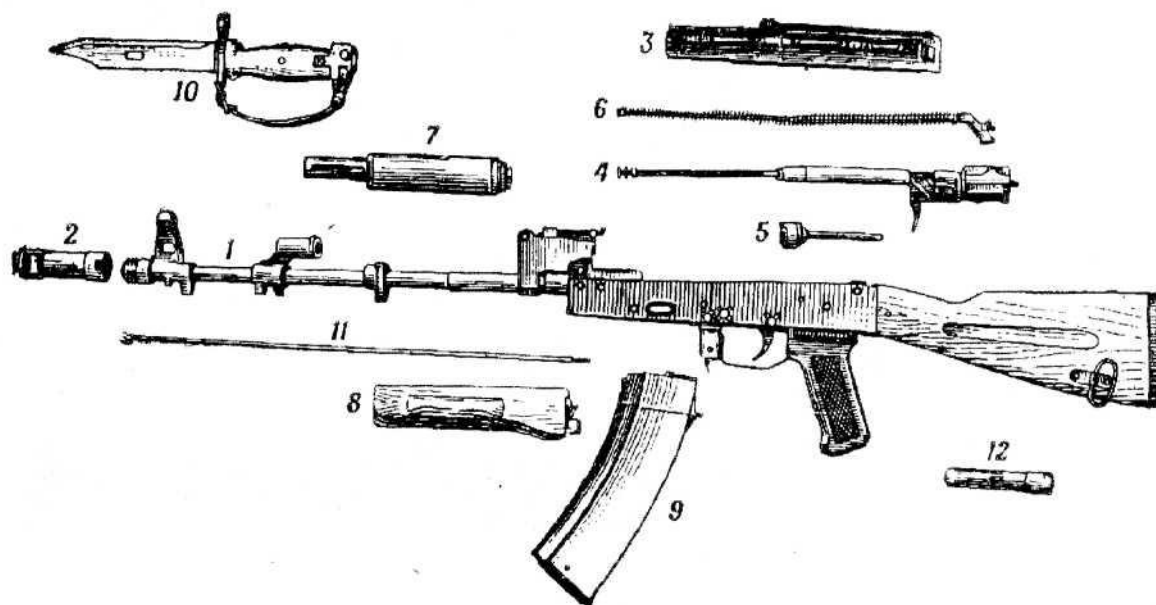

Рис. 4.13 Общий вид.



Рис. 4.14 Основные части и механизмы:

1 ствол со ствольной коробкой; 2 кожух в сборе; 3 крышка; 4 возвратный механизм; 5 затвор в сборе; 6 затворная рама; 7 курок; 8 выталкиватель с тросом; 9 ролик; 10 боевая пружина; 11 пружина выталкивателя; 12 спусковой механизм; 13 магазин.

АС «ВАЛ»



Рис. 4.15 Общий вид. Основные составные части:

1 ствол со ствольной коробкой, pistolетной рукояткой и прикладом; 2 глушитель с прицельными приспособлениями; 3 затворная рама с газовым поршнем; 4 возвратный механизм; 5 затвор; 6 ударный механизм; 7 спусковой механизм; 8 цевье; 9 газовая трубка; 10 крышка ствольной коробки; 11 магазин.

3. Снайперские винтовки

ВСС, СВД предназначены для поражения различных целей противника.

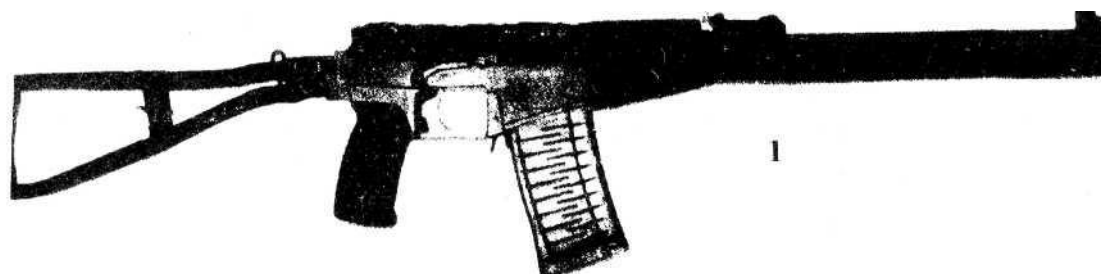
С целью улучшения меткости стрельбы они снабжены оптическим (ночным) прицелом.

Разведчик-снайпер это специально подготовленный, особо меткий стрелок превосходно владеющий искусством стрельбы, маскировки и наблюдения.

Он способен наряду с выполнением разведывательных задач уничтожать живую силу, выводить из строя приборы наблюдения, средства радиосвязи и важнейшие узлы вооружения и техники противника.

Основная задача снайпера -обеспечение действий группы достаточно метким огнем с любой позиции по наиболее важным целям.

Винтовка специальная снайперская ВСС «ВИНТОРЕЗ».



Рис. 4.16 Общий вид



Рис. 4.17 Основные составные части

1 ствол со ствольной коробкой; 2 глушитель с прицельными приспособлениями; 3 приклад; 4 затворная рама с газовым поршнем; 5 затвор; 6 ударный механизм; 7 спусковой механизм; 8 цевье; 9 газовая трубка; 10 крышка ствольной коробки; 11 магазин.

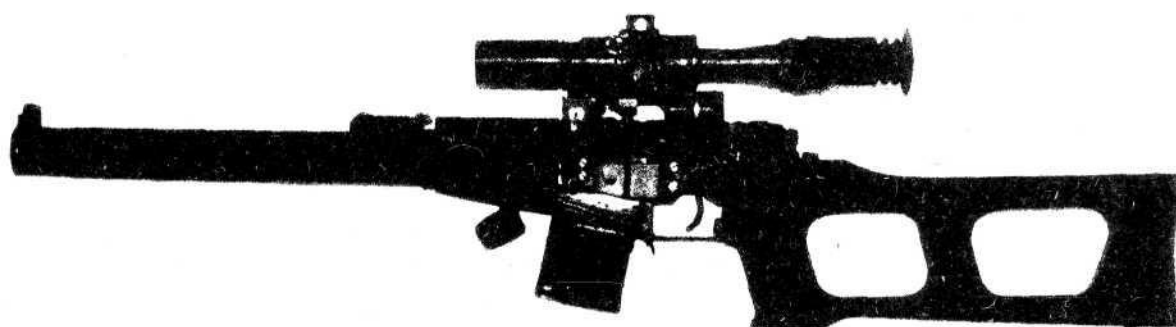

Рис. 4.18 Общий вид и составные части.

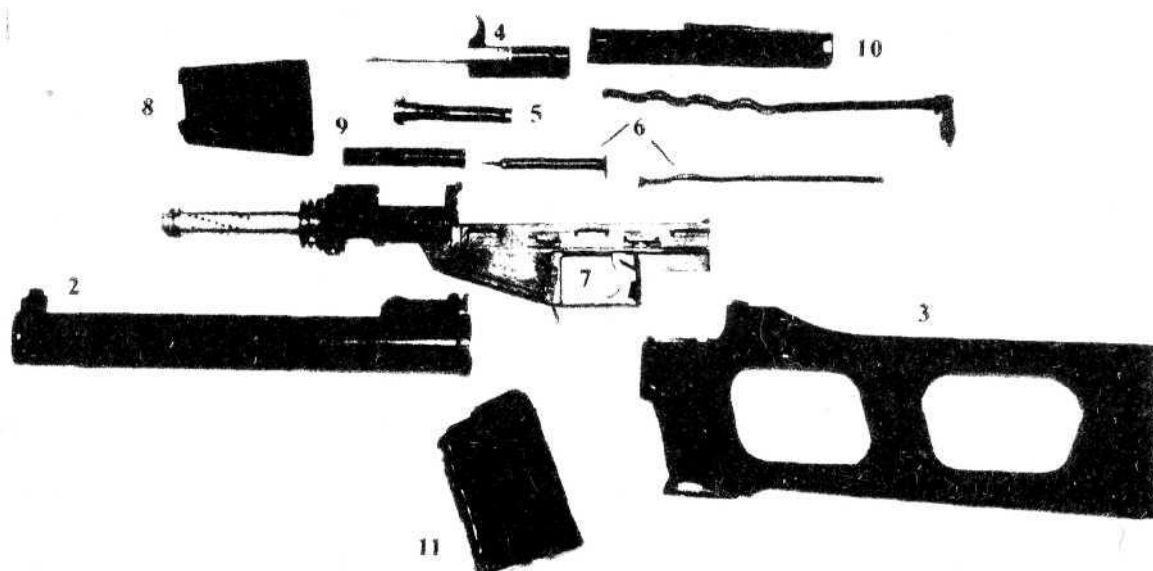
1 ствол со ствольной коробкой, открытым прицелом и прикладом; 2 крышка ствольной коробки; 3 возвратный механизм; 4 затворная рама; 5 затвор; 6 газовая трубка с регулятором; 7 газовый поршень; 8 толкатель с пружиной; 9 ствольные накладки; 10 ударно-спусковой механизм; 11 предохранитель; 12 магазин; 13 щека приклада; 14 оптический прицел; 15 штык-нож.

Основные требования к ведению меткого огня снайпером.

1. Принимать изготовку с учетом индивидуальных особенностей снайпера. С тем чтобы обеспечить наиболее выгодное и устойчивое положение для стрельбы.
2. Устойчивость винтовки обеспечить за счет правильного положения рук, ног и корпуса с упором на костяк, а не за счет большого напряжения мышц.
3. Держать винтовку без особого напряжения; чем сильнее сжимаешь винтовку в руках, тем хуже результат стрельбы.
4. Добиваться однообразия изготовки из всех положений, особенно следить за однообразным положением кисти левой руки и однообразным упором локтей в землю,
5. Проверять правильность изготовки, исправлять ошибки не за счет напряжения мышц, а соответствующим изменением положения корпуса.
6. При всякой возможности стараться использовать упор, что обеспечивает наилучшую устойчивость. Винтовку класть на упор всегда одним и тем же местом цевья. При жестком упоре подкладывать под винтовку какую-либо мягкую прокладку или кисть левой руки.
7. При стрельбе из-за укрытия упираться в него левым плечом, но не кистью левой" руки и тем более не корпусом в сборе винтовки.
8. Приклад в плечо упирать плотно, серединой затыльника и всегда однообразно.
9. При стрельбе с открытым прицелом стараться отчетливо видеть прорезь прицела и мушки, не обращая особого внимания на то, что цель будет вид на несколько туманно.
10. Ровная мушка - закон стрельбы.
11. Прицеливаясь с оптическим прицелом, совмещать глаз с выходным зрачком прицела, держать его на строго определенном расстоянии от окуляра.
12. Держать глаз на главной оптической оси прицела, не допуская появления затемнений по окраинам поля зрения прицела.
13. Не сваливать винтовку, гривка открытого прицела и горизонтальные нити оптического прицела должны быть всегда горизонтальны, из какого бы положения ни производилась стрельба.
14. Периодически давать отдых глазам, устремляя взор вдаль.

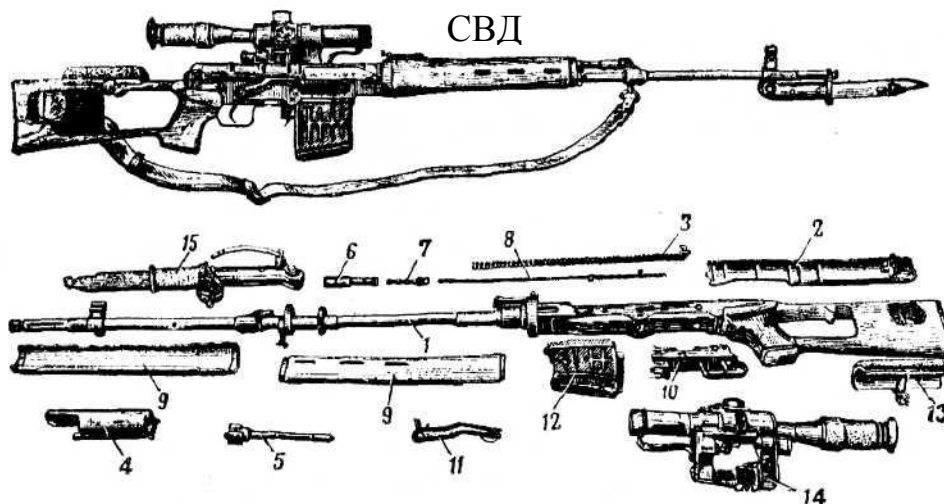
15. Прицеливаясь, задерживать дыхание на естественном выдохе, но не задерживать выстрел; первые секунды после затаивания дыхания самые благоприятные для производства меткого выстрела.
16. Не дергать спусковой крючок; нажим на него должен быть постепенным и плавным.
17. Ввиду того, что винтовку невозможно удержать в положении идеальной наводки, не следует реагировать на легкие колебания ровной мушки или прицельной марки у цели — эти колебания мало влияют на меткость стрельбы; необязательно дожидаться спуска в момент наилучшего совпадения вершины мушки с точкой прицеливания.
18. Не улавливать момент выстрела, так как это неизбежно приведет к дерганью за спусковой крючок и неточному выстрелу. Нажимать на спусковой крючок так, чтобы выстрел был неожиданным.
19. Постоянно содержать снайперскую винтовку, оптический и ночной прицелы, боеприпасы в полной исправности и чистыми, а винтовку, кроме того, и смазанной.

4. Пулеметы

Являются мощным автоматическим оружием и предназначены для уничтожения живой силы и поражения огневых средств противника.



Рис. 4.19 Общий вид ПКМ.



Рис. 4.20 Основные части и механизмы:

1 ствол; 2 ствольная коробка с крышкой, основанием приемника и прикладом; 3 затворная рама с извлекателем и газовым поршнем; 4 затвор; 5 возвратно-боевая пружина; 6 направляющий стержень; 7 трубка газового поршня с сошкой; 10 коробка с патронной лентой; 11 принадлежность; 12 шомпол.

Боевые свойства

Характеристики	АВТОМАТЫ				ВИНТОВКИ		ПУЛЕМЕТЫ	
	АКМС	АКС-74	Абакан АН-94	АС	ВСС	СВД	РПК-74	ПКМ
Калибр, мм	7.62	5.45	5,45	9	9	7,62	5.45	7,62
Прицельная дальность, м (механ./оптич.)	1000	1000	700/ 1000	400/ 300	400/ 300	1200/ 1300	1000	1500
Дальность прямого выстрела, м — по грудной фигуре — по бегущей фигуре	350	440 625	440 625	185 315	185 315	430 640	460 640	420 640
Боевая скорострел., выс./мин. — одиночными — очередями	40 1 00	40 100	1800 и 600			30 -	50 150	- до 250
Начальная скорость пули, м/с	715	900	900	295	280	830	960	825
Дальность убойного действия пули, м	1500	1350	1350	400	400	3800	1350	3800
Предельная дальность полета пули, м		3150	3150	-	-	3800	3150	3800

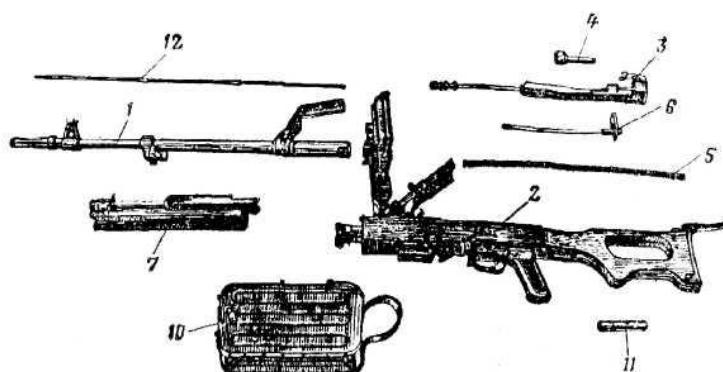
Характеристики	АВТОМАТЫ				ВИНТОВКИ		ПУЛЕМЕТЫ	
	АКМС	АКС-74	Абакан АН-94	АС	ВСС	СВД	РПК-74	ПКМ
Вес оружия, кг — с неснаряженным магазином — со снаряженным магазином	3,3 3,8	3,2 3,5	3,85 4,15	2,5	2,6	4,3	5,0 5,46	7,5
Емкость магазина, шт.	30	30	30	20	10	10	45	100,200, 250(кор)
Длина, мм: с откинутым прикладом со сложенным прикладом	880 640	940 700	943	878 615	894	1225	1060 845	
Длина ствола, мм	415	415		200	200		590	
Число нарезов	4	4	4	6	6	4	4	
Патрон	7,62x39	5,45	5,45	СП-5 (СП-6)	СП-5 (СП-6)	7,62x54	5,45	7,62x54
Вес, г	16,2	10,2	10,2	23	23	21,8	10,2	21,8
Вес пули, г	7,9	3,4	3,4	16	16	9,6	3,4	9,6

Порядок неполной разборки

АКС, РПКС, АКМС	АС ВСС	СВД	ПКМ
			1 установить пулемёт на сошку
1	1	1	2
отделить магазин (коробку), проверить нет ли патрона в патроннике			
2	2	2	3
вынуть пенал с принадлежностью (подготовить инструмент)			
3	3	3	4
отделить шомпол	отделить глушитель	отделить оптический прицел	отделить звенья шомпола от ноги сошки
4	4	4	
отделить дульный тормоз-компенсатор (пламегаситель)	отделить сепаратор от корпуса глушителя	отделить щеку приклада	
	5		отделить пружину сепаратора

5 отделить крышку ствольной коробки (с возвратным механизмом)		5 отделить возвратно-боевую пружину с направляющим стержнем	
6 отделить возвратный механизм			
	8 отделить направляющую		
	9 отделить ударник		
7	10 отделить затворную раму с затвором	6	6
8	11 отделить затвор от затворной рамы	7	7
9 отделить газовую трубку со ствольной накладкой	12 отделить цевье	8 отделить ударно-спусковой механизм	8 отделить ударник от затвора
		9 отделить ствольные накладки	9 отделить ствол
		10 отделить газовый поршень и толкатель с пружиной	

5. Ручной противотанковый гранатомет РПГ-7В (РПГ-7Д)

РПГ-7 (РПГ-7Д) предназначен для борьбы с ганками, самоходно-артиллерийскими установками и другими бронированными средствами противника, а также для уничтожения живой силы противника, находящейся в легких укрытиях, а также в сооружениях городского типа.



Рис. 4.21 Общий вид РПГ-7Д.



Рис. 4.22 Основные части и механизмы гранатомета:

1 ствол; 2 ударно-спусковой механизм; 3 бойковый механизм; 4 оптический прицел.

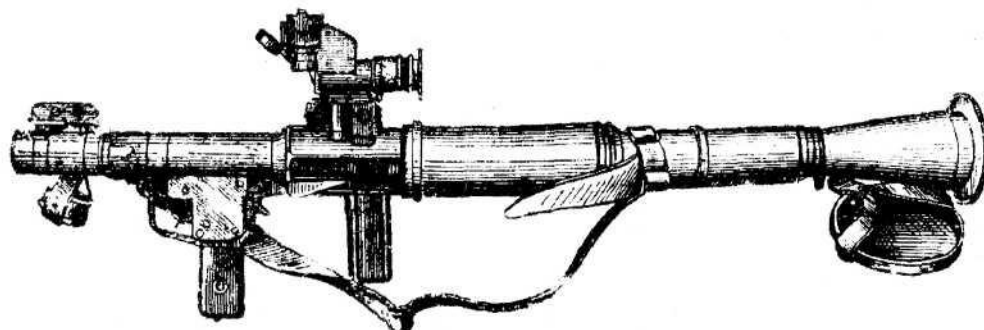

Рис. 4.23 Общий вид выстрела к гранатомету:

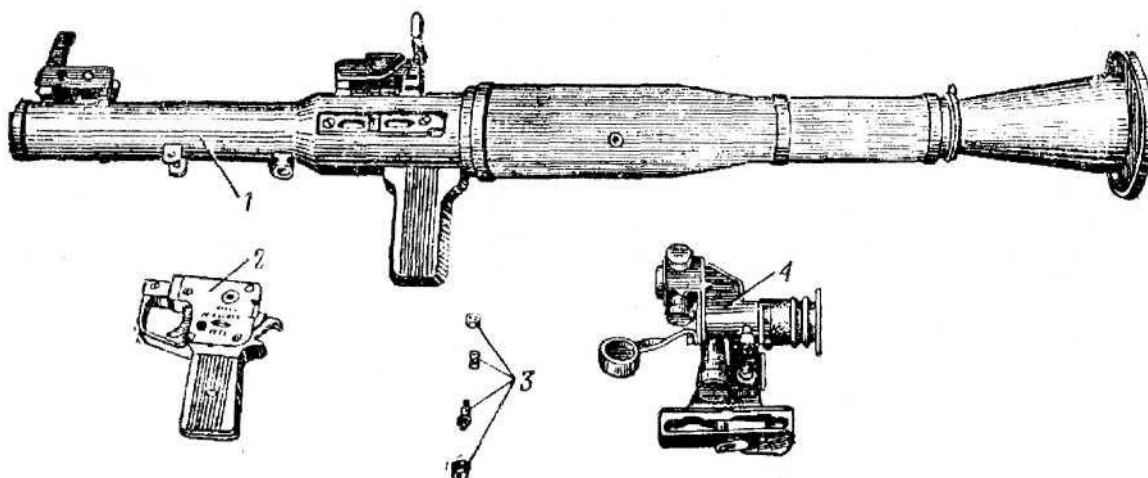
а выстрел (граната с пороховым зарядом); б граната на полете.

БОЕВЫЕ СВОЙСТВА:
гранатомета и характеристики выстрелов:

калибр — 40мм

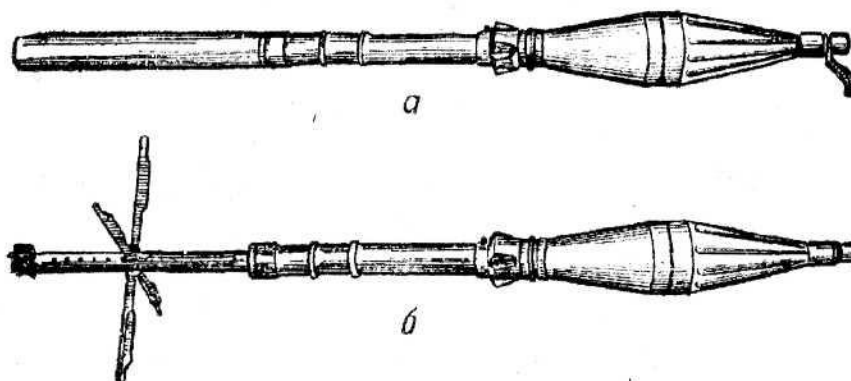
вес с оптическим прицелом:

РПГ-7 - 6,3 кг

РПГ-7Д -6,7 кг

	ПГ-7В	ПГ-7ВМ	ПТ-7ВЛ	ПГ-7ВР
Калибр, мм	85	70	93	105;55
Начальная скорость, м/с	120	140	112	
Вес выстрела, кг	2,2	2,0	2,6	4,5
Прицельная дальность, м	500	500	300	200
Дальность прямого выстрела, м	330	310	240	
Бронепробиваемость	тапки всех типов			танки всех типов в т.ч. с динам, защитой, железо-бетон 1,5 м

Основные составные части

1. Ствол с механическим (открытым) прицелом.
2. Ударно-спусковой механизм с предохранителем;
3. Войковы и механизм;
4. Оптический прицел;
5. Механизм блокировки (у РПГ-7Д);
6. Основание механизма светоблокировки (у РПГ-7Н); комплект входит;
 - ЗИП;
 - инструмент;
 - принадлежности.

Противотанковая граната состоит:

1. Головная часть со взрывчатым веществом;
2. Взрыватель;
3. Реактивный двигатель;
4. Стабилизатор (размещенный в пороховом заряде).

Порядок неполной разборки:

1. Снять чехлы (сначала с казенной, затем с дульной части.);
 2. Отделить сошку (у РПГ-7Н);
 3. Разобрать ствол (у РПГ-7Д);
 4. Отделить ударно-спусковой механизм;
 5. Отделить бойковый механизм;
 6. Отделить крышку корпуса УСТ (у РПГ-7Н после отвинчивания двух винтов (верхних) отделяется механизм светоблокировки).
- Сборка производится в обратной последовательности.

Задержки при стрельбе и способы их устранения.

В случае задержки при стрельбе повторно взвести курок и продолжить стрельбу. При повторении задержки перезарядить гранатомет и продолжить стрельбу.

Если перезаряджением задержка не устраняется, выяснить и устранить причину задержки, как указано в таблице.

Задержка	Причина задержки	Способы устранения
Осечка	1. Не полностью дослан выстрел в канал ствола гранатомета.	Дослать выстрел до упора фиксатора в дно выреза наддульной части ствола.
	2. Неисправности капсюля-воспламенителя гранат.	Заменить гранату.
	3. Износ или поломка бойка.	Заменить боек запасным.
	4. Неэнергичный удар бойка по капсюлю-воспламенителю вследствие загрязнения или застывания смазки УСМ и бойкового механизма.	Прочистить УСМ и бойковый механизмы Сменить смазку.
Выстрел не входит в канал ствола	1. Загрязнен ствол (остатки картонной гильзы, пороховой нагар)	Прочистить ствол.

Задержка	Причи 11 а задержки	Способы устранения
РПГ-7Д не снимается с предохранителя	1. Не полностью довернут патрубок относительно трубы и защелка (выступ рычага) не зашла за торец секторного выступа патрубка.	Довернуть патрубок до захода защелки (если туго доверты вается, очистить от нагара и грязи места соединения трубы и патрубка). 1

Проверка оптического прицела ПГО-7В по удаленной точке.

1. Закрепить гранатомет (на прицельном станке, в боевой обстановке можно использовать держатель, рогатины, ремни и т. д.)
2. Установить маховичок температурной поправки на знак « I ».
3. Крестообразно натянуть нити в прорезях имеющих на торце прибора для проверки прицельных приспособлений гранатомета и вставить прибор в дульную часть канала ствола, чтобы штифт прибора вошел полностью в вырез на дульной части ствола. При отсутствии прибора - крестообразно натянуть нити на дульную часть канала ствола:
 - вертикально вниз от выреза;
 - перпендикулярно второй.
4. Выбрать хорошо видимую точку на расстоянии 300 м от гранатомета и навести гранатомет через капал ствола перекрестием прибора в эту точку.
5. Произвести визирование через прицел, при лом знак «+», расположенный в верхней части сетки, должен совместиться с удаленной точкой.
6. При невыполнении пою требования исправить установку прицела:
 - а) по боковому направлению:
 - свинтить крышку выверочного винта;
 - вставить отвертку в шлиц винта и вращать его до совмещения знака «+» на сетке с удаленной точкой;
 - б) по высоте:
 - вывинтить на 1,5—2 оборота три боковых винта на маховичке температурной поправки;
 - придерживая маховичок в положении «+» против указателя на корпусе прицела, вращать выверочный винт по высоте, до совмещения знака «+» на сетке с удаленной точкой.
7. После проверки навинтить крышку, винты до отказа и проверить правильность наводки.

6. Реактивная противотанковая граната РПГ-26 одноразового применения

Предназначена для борьбы с бронированными средствами противника, а также для подавления живой силы противника, находящейся в укрытиях и сооружениях городского типа.



Рис. 4.24 Общий вид РПГ-26.



Рис. 4.25 Устройство РПГ-26:

1 пусковое устройство; 2 граната; 3 крышка; 4 кольцо; 5 кольцо герметизирующее.

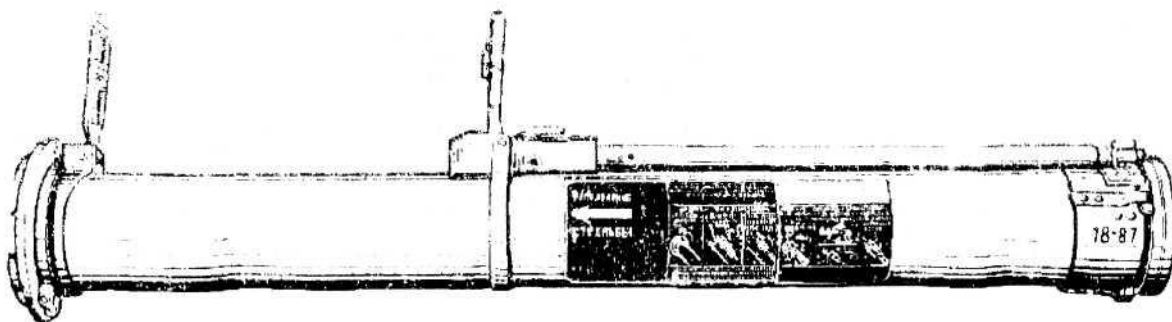

Рис. 4.26 Прицельное приспособление:

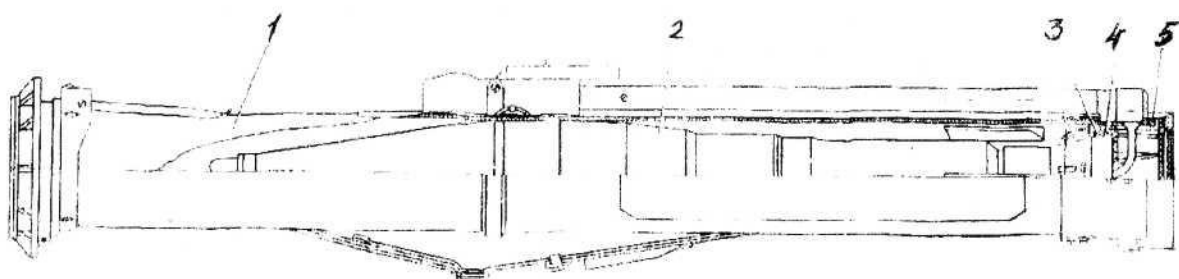
1 дальномерные выступы; 2 прицельные марки; 3 выступ мушки; 4 мушка;
5 паз стойки; 6 предохранительная стойка; 7 диоптр;
8 фиксатор.

Боевые свойства

Вес	2.9 кг;
Бронепробиваемость	400 мм;
Калибр	72.5 мм;
Начальная скорость	144 м/с;
Прицельная дальность,	250 м;
Дальность прямого выстрела (цель Н - 2 м)	170 м;
Кумулятивная.	

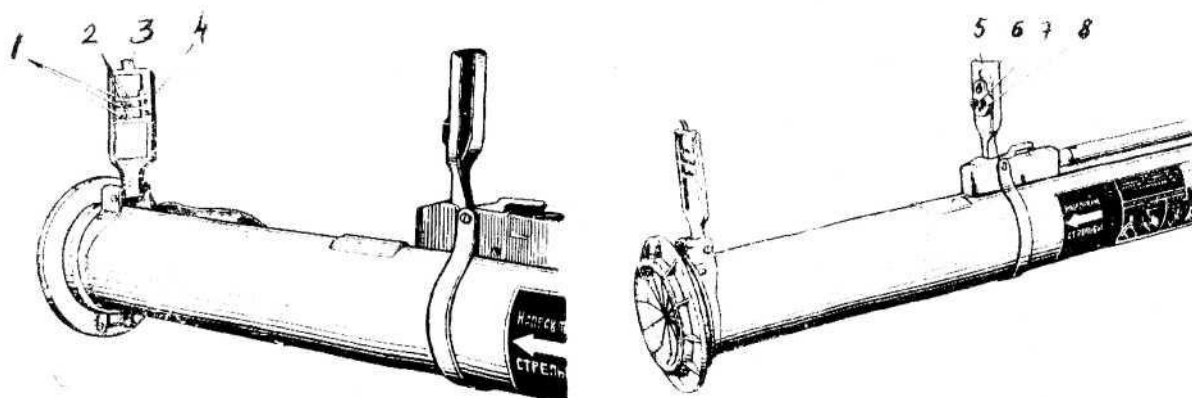
Производство выстрела включает перевод пускового устройства из походного положения в боевое, прикладку, прицеливание и нажатие на спусковой рычаг теп тала.

Для перевода пускового устройства из походного положения в боевое следует;

- установить диоптр при температуре окружающей среды выше 15° С на знак «+», при температуре окружающей среды ниже минус 15° С на знак «-» и на знак «+15°» при температуре окружающей среды от - 15° до + 15° С. Для этого вращением диоптра совместить соответствующий знак с белой точкой на стойке. РПГ-26 поступает с завода с установкой на знаке «+15°»;
- поднять мушку вверх до упора;
- выдернуть чеку;
- положить РПГ-26 на правое плечо, охватив ладонью левой руки нижнюю часть трубы (примерно посередине между мушкой и стопкой);
- взвести ударно-спусковой механизм, для чего повернуть предохранительную стойку вверх до упора.

Для прикладки РПГ -26 следует:

- расположить РПГ -26 на правом плече примерно серединой трубы и, продолжая удерживать кистью левой руки снизу около середины, перенести кисть правой руки к кожуху, расположив её так, чтобы указательный палец лежал на спусковом рычаге шептала;
- при стрельбе лежа поставить локти рук на землю в наиболее удобное положение примерно на ширину плеч, ноги слегка раскинуть носками наружу (между стрелком и пусковым устройством должен быть угол около 120°);
- при стрельбе с колена локоть левой руки можно упереть в левое колено или держать несколько выше, а локоть правой руки опустить;
- при стрельбе стоя локти рук приблизить к туловищу; Для прицеливания из РПГ-26 надо смотреть через диоптрийное отверстие так, чтобы вершина нужной прицельной марки располагалась

в центре отверстия, т.е. взять ровную мушку и совместить её с точкой прицеливания.

Для нажатия на спусковой рычаг шептала надо предварительно затаить дыхание, взять ровную мушку и совместить её с точкой прицеливания, а затем плавно нажимать на спусковой рычаг шептала, пока не произойдет выстрел.

Если при прицеливании ровная мушка значительно отклонится от точки прицеливания, нужно, не усиливая и не ослабляя давления на спусковой рычаг шептала, уточнить наводку, а затем усилить нажим на спусковой рычаг шептала.

7. Автоматический гранатомет на станке АГС-17 «ПЛАМЯ»

Предназначен для поражения живой силы и огневых средств противника, расположенных вне укрытий, в открытых окопах и за естественными складками местности.



Рис. 4.27 Общий вид АГС-17.



Рис. 4.28 Основные части и механизмы тела гранатомета:

- 1 ствол; 2 ствольная коробка; 3 затвор; 4 возвратные пружины;
5 приемник; 6 ударно-спусковой механизм; 7 крышка ствольной коробки с механизмом перезаряжания.

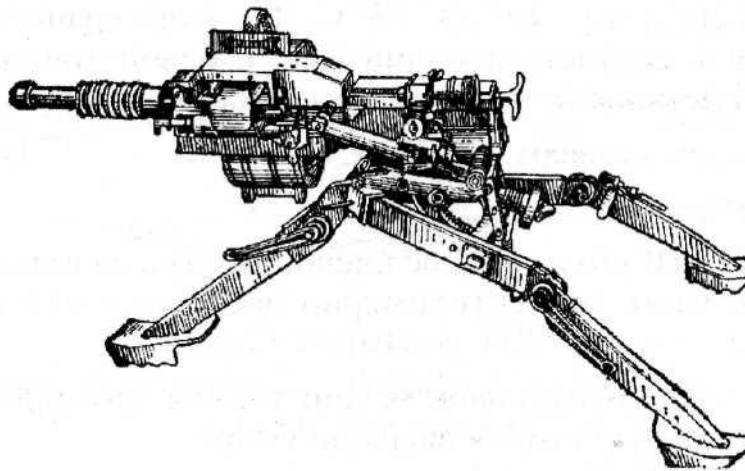
Боевые свойства АГС-17

Вес гранатомета без станка	18 кг;
Вес станка	12 кг;
Вес коробки с выстрелами	14,5 кг;
Емкость коробки	29 выстрелов;
Прицельная дальность стрельбы.....	1700 м;
Темп стрельбы:	
max	350-400 выст./мин;
min	50—100 выст./мин;
Калибр	30 мм;
Начальная скорость гранаты.....	185 м/с;
Вес выстрела.....	350 г;
Радиус сплошного поражения осколками. . .	не менее 7 м

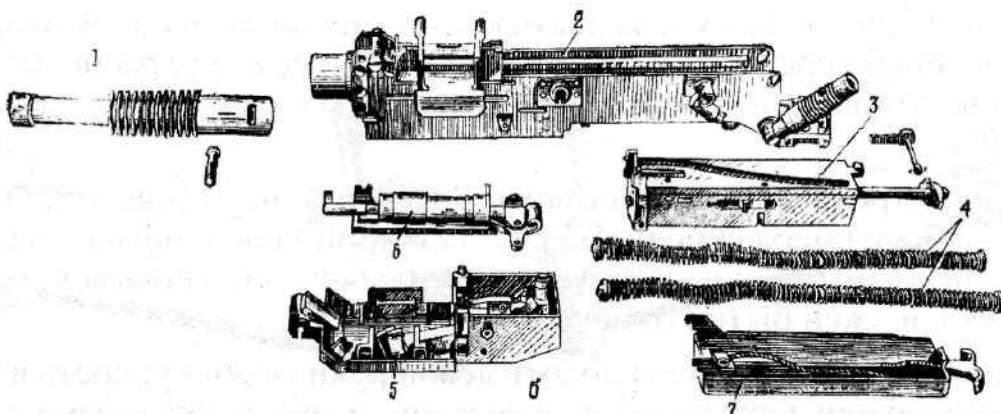
8. Подствольные гранатометы ГП-25 «Костер», ГП-30 «Обувка»

Назначение:

40 мм гранатомет ГП-25 (ГП-30) является подствольным гранатометом, крепящимся под стволом автомата Калашникова всех модификаций (исключение АКС-74У), а также 5,45 мм автомата Никонова АН-94 «АБАКАН» предназначен для борьбы с открытой живой силой, а также с живой силой, находящейся в открытых окопах, траншеях и на обратных скатах местности.



Рис. 4.29 Общий вид ГП-25.



Рис. 4.30 Общий вид ГП-30
с выстрелами **ВОГ-25**.

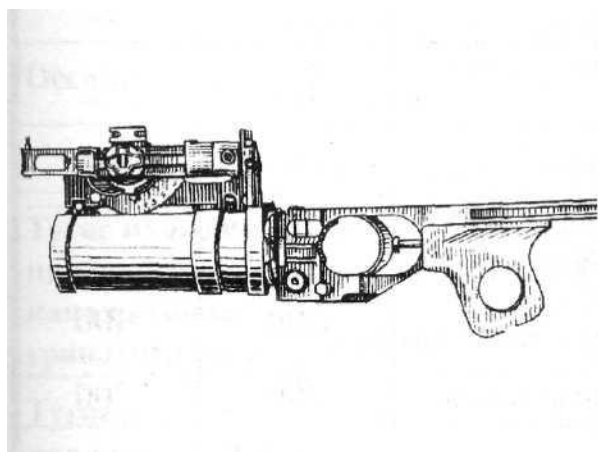

Рис. 4.31 Общее устройство ГП-25 (ГП-30):

1 ствол с прицельными приспособлениями и кронштейном для крепления гранатомета на автомате; 2 корпус УСМ с рукояткой; 3 казенник; 4 переводчик; 5 ось корпуса; 6 чека.

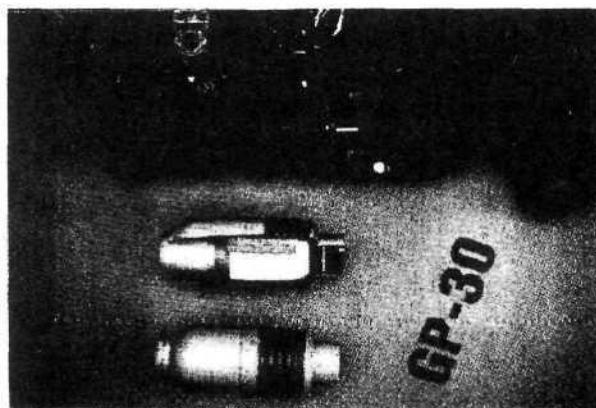
Боевые свойства

№		ГП-25	ГП-30
1	Калибр	40	40
2	Длина наружной части канала ствола, мм	98	98
3	Число нарезов, мм	12	12
4	Вес гранатомётов, кг	1,5	1,2
5	Длина гранатомета, мм	323	275
6	Прицельная дальность, м максимальная (при навесной.) минимальная	400 200	400 200
7	Боевая скорострельность, в/мин	4-5	4-5
8	Носимый боекомплект, шт.	10	10

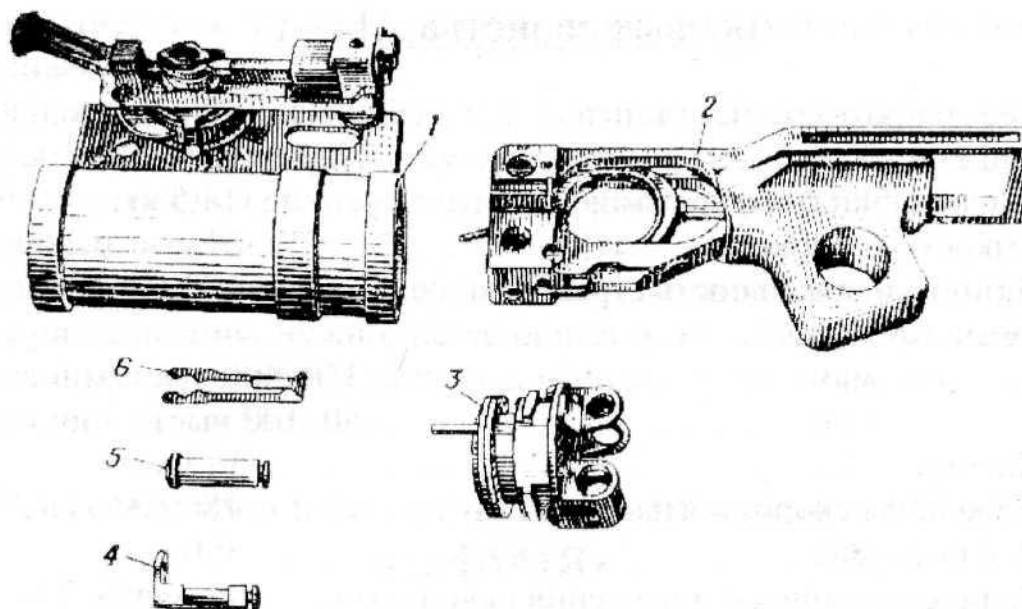
Выстрелы

№		ВОГ-25	ВОГ-25П
1	Вес, кг	0,25	0,275
2	Длина, мм	103	125
3	Начальная скорость, м/с	76	76
4	Вес ВВ, кг	0,048	0,042
5	Время самоликвидации гранаты, сек.	14	14
6	Высота разрыва (на грунте средней твердости), м		0,5 - 1,5

Порядок неполной разборки ГП-25 (ГП-30)

1. Отделить корпус УСМ с казенником и рукояткой от ствола.
2. Отделить чеку.
3. Отделить ось корпуса и переводчик.
4. Отделить казенник от корпуса УСМ.

Сборка производится в обратной последовательности.

Задержки при стрельбе и способы их устранения

Задержка	Причина задержки	Способы устранения
Осечка	Выстрел не полностью дослан в капал ствола. Ударник загрязнен.	Дослать выстрел до упора в казенник (должен быть слышен щелчок фиксатора). Повторно нажать па спуск. Прочистить ударник.
Тугое вхождение выстрела в канал ствола гранатомета.	Канал ствола гранатомета или выстрел загрязнен. Деформация выстрела.	Протереть канал ствола и выстрел. Заменить выстрел.
Тугое извлечение выстрела в канал ствола гранатомета.	Деформация выстрела.	Извлечь выстрел, ударяя по экстрактору рукояткой штык-ножа автомата. Заменить выстрел.

Требования безопасности при обращении с гранатометом и выстрелами к нему.

При обращении с гранатометом ГП-25 должны строго соблюдаться следующие меры безопасности:

1. Во всех случаях, когда из гранатомета не ведется стрельба, гранатомет должен стоять на предохранителе (переводчик в положении ПР), снимать гранатомет с предохранителя только перед стрельбой;
2. Нельзя пользоваться неисправными гранатометами;
3. При подготовке гранатомета к стрельбе необходимо оберегать ствол от попадания в него воды, песка, грязи и других посторонних предметов;
4. Запрещается одновременное нажатие на спуск при зарядении ГП нельзя заряжать гранатомет при наличии в стволе посторонних предметов;
5. Нельзя производить с заряженным гранатометом никаких работ, не связанных с производством выстрела;
6. Перед устранением возникших при стрельбе задержек гранатомет предварительно разрядить;
7. Разряжение гранатомета производить только после постановки гранатомета на предохранитель;
8. При разряжении ствол гранатомета направлять в сторону целей (мишеней).

Категорически запрещается:

1. Стрельба из гранатомета, если па автомат не поставлены находящиеся в комплекте гранатомета направляющий стержень возвратной пружины с защелкой и затыльник с ремнем;
2. Стрельба из гранатомета при углах возвышения более НО градусов;
3. Стрельба из гранатомета при сложенном прикладе автоматов АКМС и АКС74;
4. Стрельба из гранатомета с присоединенным к автомату штыком (для автоматов АК74 и АКС74);
5. При стрельбе из гранатомета необходимо помнить, что взрыватель гранаты взводится на расстоянии от 10 до 40 м от дульного среза ствола гранатомета, поэтому на этом расстоянии не должно быть препятствий., при встрече с которыми может сработать взрыватель.

При обращении с выстрелами ВОГ-25 **запрещается;**

1. Подвергать выстрелы механическим воздействиям;
2. Производить какую-либо разборку или исправление выстрелов и их элементов;

3. Иметь на рабочих местах или вблизи них открытые источники огня и легковоспламеняющиеся вещества, электрические оголенные провода, открытые розетки, контакты и т. п.;
4. Использовать для стрельбы выстрелы, имеющие зеленый налет или вмятины на капсуле КВМ-3, трещины или вмятины на взрывателе, корпусе, дне и обтекателе гранаты, а также имеющие проколы кольца из фольги, установленного внутри втулки метательного заряда;
5. Использовать для стрельбы выстрелы, упавшие с высоты более 3 м; эти выстрелы должны уничтожаться подрывом.

Категорически запрещается трогать неразорвавшиеся после стрельбы гранаты. Указанные гранаты подлежат уничтожению на месте их падения с соблюдением соответствующих мер предосторожности.

При стрельбе в зимних условиях и наличии глубокого снежного покрова, не позволяющего определить место падения неразорвавшихся гранат, разрешается их не разыскивать, а подорвать сразу же после стаивания снега. В этих случаях сразу после окончания стрельбы установить сплошное ограждение вокруг мест падения гранат и выставить таблички с надписями, запрещающими движение в огражденной зоне.

В случае осечки повторно нажать на спуск; при повторной осечке, выждав 1 мин, извлечь выстрел из ствола и осмотреть его; при обнаружении каких-либо повреждений капсуля выстрел для стрельбы не использовать, а сдать на склад, такой выстрел подлежит уничтожению.

9. Нож разведчика стреляющий НРС-2.

7,62 мм нож разведчика стреляющий является личным оружием нападения и защиты, предназначен для поражения противника в ближнем бою как клинком, так и с помощью стреляющего устройства в условиях, требующих бесшумной и беспламенной стрельбы.



Рис. 4.32 Общий вид НРС-2



Рис. 4.33 Основные части НРС-2

Нож состоит из следующих основных частей и механизмов:

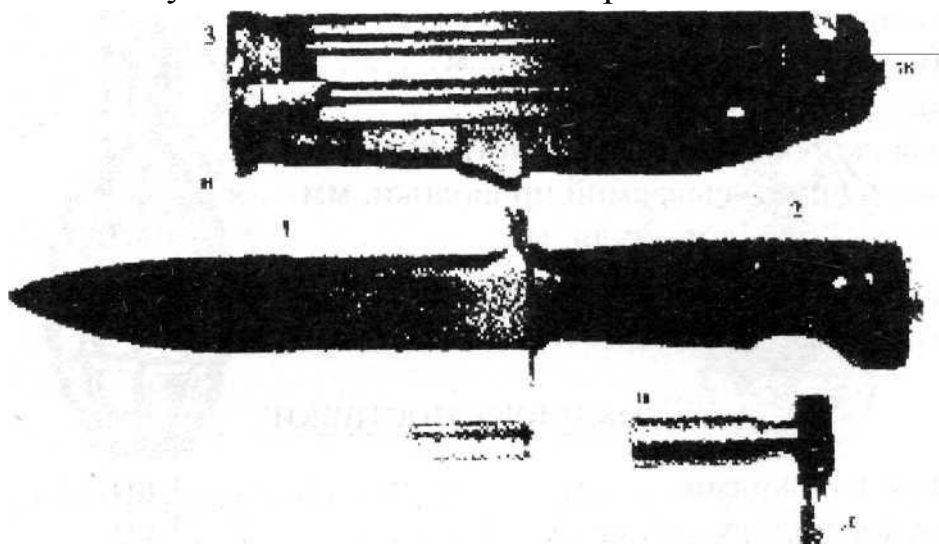
- | | |
|------------------------------|--------------|
| 1. Клинка с пилкой и гардом. | |
| 2. Стреляющего устройства: | 3. Ножны: |
| а) ствола; | с) рычага; |
| б) рычага взвода; | ж) отвертки; |
| в) предохранителя; | з) кусачек; |
| г) спускового крючка; | и) защёлки; |
| д) замыкателя. | |

Для стрельбы используются специальные патроны СП-4.

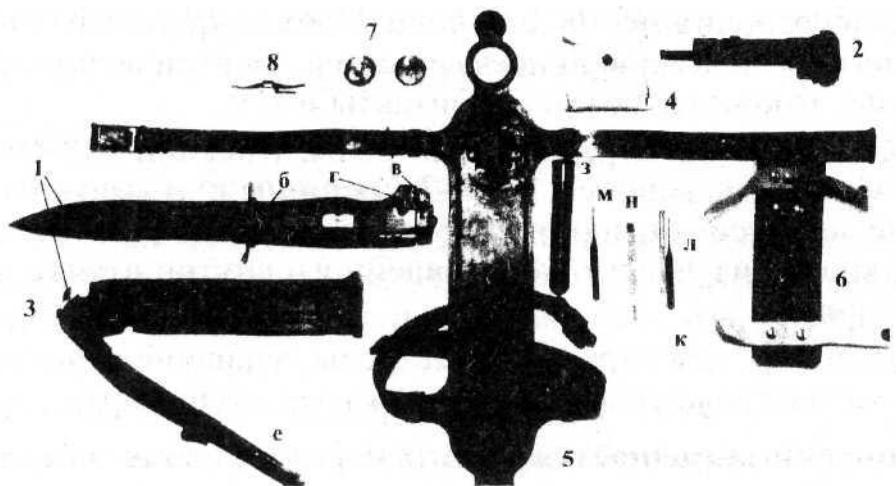
Тактико-техническая характеристика:

Калибр, мм.....	7,62
Масса с ножнами и патроном, кг	0,57
Длина, мм:	
— нож	290
— лезвие.	160
Прицельная дальность, м.....	25
Наиболее эффективный огонь, м.	25
Ёмкость магазина, шт. патр.	1
Боевая скорострельность, выстр./мин	1
Диаметр перекусываемой проволоки, мм	5
Начальная скорость пули, м/с.....	270

Кусачки позволяют перекусывать проволоку, находящуюся под напряжением до 400 В.

Комплект поставки:

1 Нож с ножнами	1 шт.
2. Вкладыш в рукоятку	1 шт.
3. Пенал с крышкой	1 шт.
к) протирка	1 шт.

л) выколотка 2 мм	1 шт.
м) выколотка 3 мм	1 шт.
н) отвертка	1 шт.
4. Сумочка для патронов	1 шт.
5. Подвеска для ношения ножа на бедре. ...	1 шт.
6. Подвеска для ношения ножа на поясе. . . .	1 шт.
7. Обтюратор	1 шт.
8. Пружина	1 шт.

10. Ручные осколочные гранаты

Ручные осколочные гранаты предназначены для поражения живой силы и огневых средств противника осколками в ближнем бою.



Рис. 4.34 Общий вид РГД-5.



Рис. 4.35 Устройство РГД-5:

1 корпус; 2 запал; 3 разрывной заряд; 4 колпак; 5 вкладыш колпака; 6 трубка для запала; 7 манжета; 8 поддон; 9 вкладыш поддона.



Рис. 4.36 Общий вид Ф-1

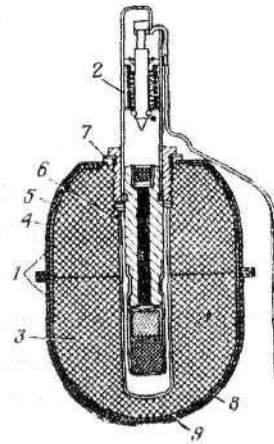

Рис. 4.37 Устройство Ф-1:
1 корпус; 2. разрывной заряд; 3 запал.

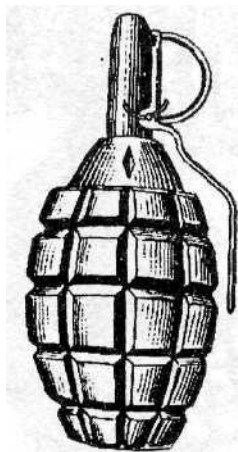

Рис. 4.38 Запал гранаты УЗРГМ:

а общий вид; б в разрезе: 1 трубка ударного механизма; соединительная втулка; 3 направляющая шайба; 4 боевая пружина; 5 ударник; 6 шайба ударника; 7 спусковой рычаг; 8 предохранительная чека; 9 втулка замедлителя; 10 замедлитель; 11 капсуль воспламенитель; 12 капсуль детонатор.

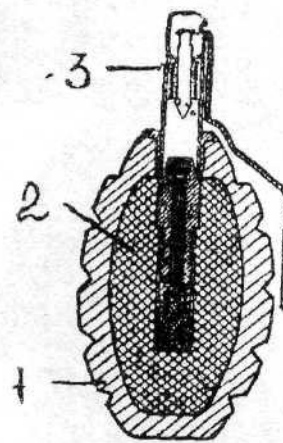

Рис. 4.39 Общий вид РГН

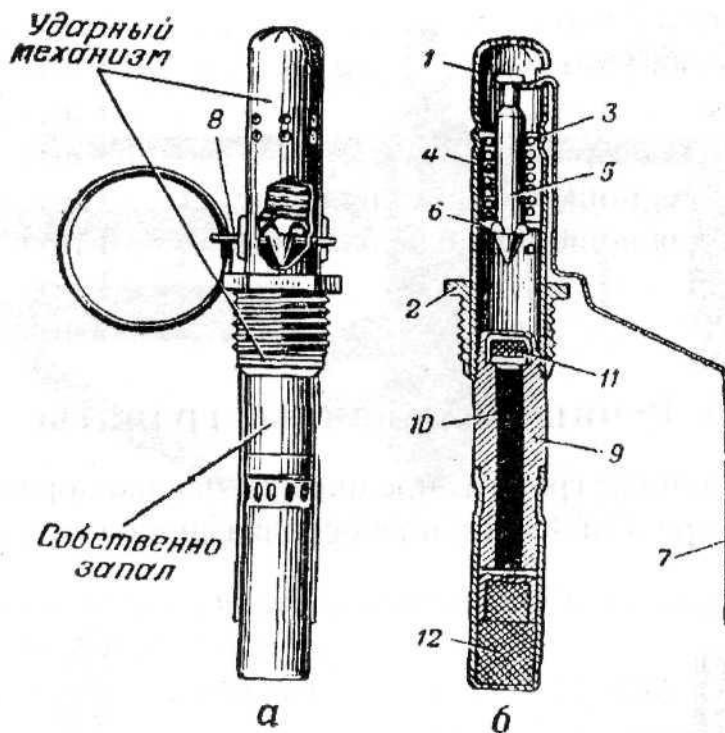

Рис. 4.40 Общий вид РГО

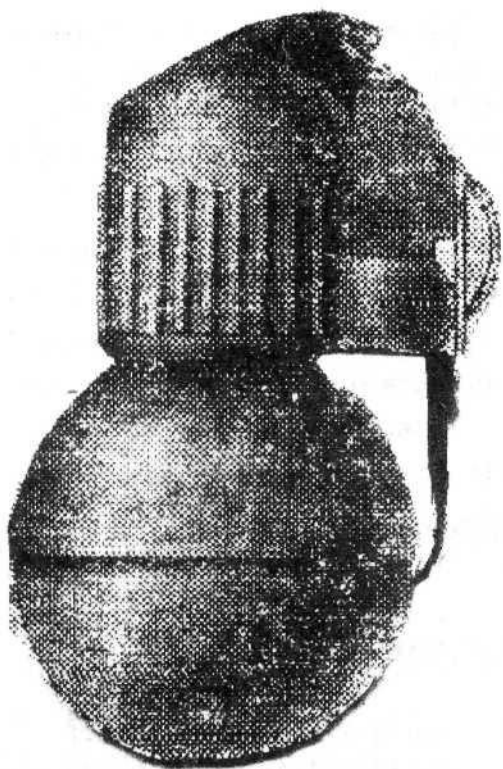

Рис. 4.41 Устройство РГН без запала:

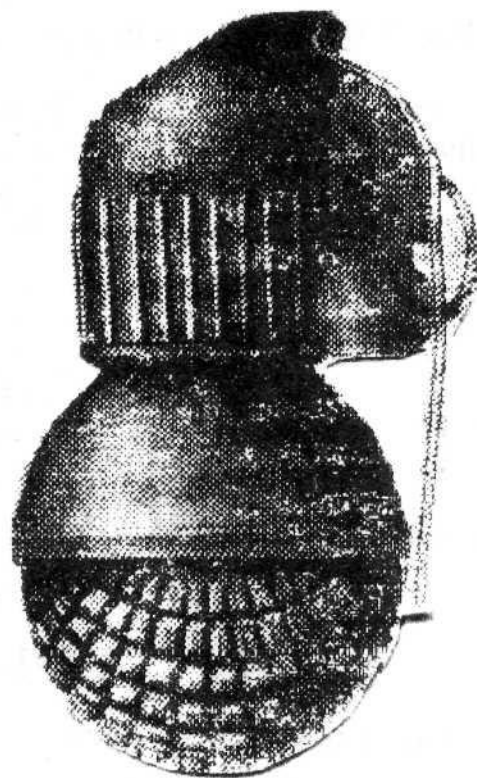

Рис. 4.42 Устройство РГО без запала:

1 пробка; 2 манжета; 3 стакан; 4 полусфера; 5 взрывчатая смесь; 6 полусфера; 7 прокладка; 8 шашка; 9, 10 полусфера.

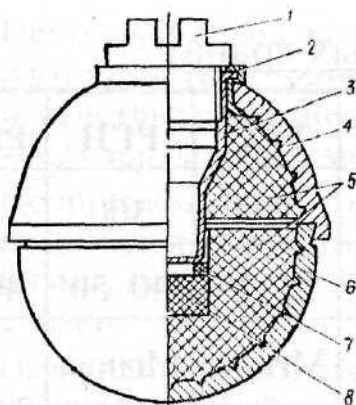
Устройство запала

1. Накольно - предохранительный механизм.
2. Датчик цели.
3. Дистанционное устройство.
4. Механизм дальнего взведения.
5. Детонирующий узел,

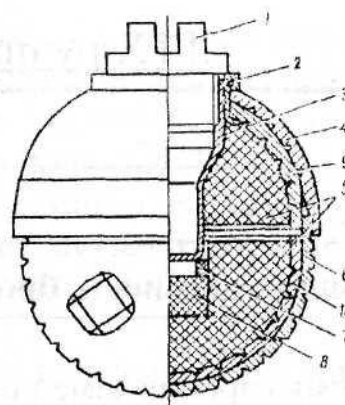
Метание ручных осколочных гранат

1. Для заряжания гранаты необходимо:
 - вывинтить пробку из трубки корпуса и ввинтить запал.
2. Для метание фанаты необходимо:
 - взять гранату в руку и пальцами плотно прижать спусковой рычаг к корпусу гранаты;
 - другой рукой сжать (выпрямить) концы предохранительной чеки и за кольцо пальцем выдернуть её из запала;
 - размахнуться и бросить гранату в цель; (после метания оборонительной гранаты укрыться).
3. При метании гранаты стоя с места надо встать лицом к цели; гранату взять в правую руку (левую), оружие в левую (правую) руку и выдернуть чеку. Сделать правой ногой шаг назад, согнуть её в колене и как бы закручивая корпус вправо, произвести замах гранатой по дуге вниз и назад; быстро выпрямляя правую ногу и поворачиваясь грудью к цели, метнуть гранату, пронося её над плечом и выпуская с дополнительным рывком кисти, тяжесть тела в момент броска перенести на левую ногу.

Метать гранату следует энергично, придавая ей наиболее выгодную траекторию полета.

ТТХ ручных осколочных гранат

№		Ф-1	РГО	РГН	РГД-5
1	Вес, гр.	600	520	300	310
2	Средняя дальность броска (м)	35-45	35-45	40-50	40 50
3	Время горения замедли геля запала (сек)	3,2...4,2	Мгнов. действия	Мгнов. действия	3.2-4,2
4	Радиус разлета убойных осколков (м.)	200	16,5	8,7	25
5	Запал	УЗРГМ	УДЗ	УДЗ	УЗРГМ

11. Задержки при стрельбе и способы их устранения

Задержки при стрельбе из оружия возможны в результате неосторожного обращения с ним, загрязнения и износа частей, а также при неисправности патронов.

Запомни главное: в случае возникновения задержки при стрельбе сначала следует перезарядить оружие.

Если перезаряджением задержка не устраняется или снова повторяется, то необходимо оружие разрядить, определить причину задержки и устранить её.

Основными причинами задержек при стрельбе могут быть:

1. Недоход затворной рамы в переднее положение, вызванный загрязнением (нагаром) трущихся поверхностей узлов и деталей оружия или помятостью патрона или ленты;
2. Осечка, вызванная неисправностью патрона или износом (поломкой) ударника, загрязнением оружия или застыванием смазки;
3. Неизвлечение гильзы из-за неисправности выбрасывателя, загрязнения патронника или срыва закраины гильзы;
4. Невыброс извлеченной гильзы из ствольной коробки (прихват гильзы) вследствие неисправности отражательного выступа, или не исправности выбрасывателя, или загрязнения трущихся частей, газовых путей, патронника;
5. Поперечный; разрыв гильзы (затворная рама не дошла в переднее положение, так как передняя часть гильзы осталась в патроннике) из-за большого зазора между казенным срезом ствола и затвором или дефектного патрона;

6. Неполный отход затворной рамы назад (затворная рама в промежуточном положении, патрон находится в зацепах извлекателя) вследствие загрязнения трущихся частей или заклинивания (перекоса) ленты в приемнике (в патронной коробке);
7. Непроизвольная стрельба (при отпускании спускового крючка из-за неисправности или загрязнения деталей спускового механизма, скругления боевого взвода затворной рамы, застывания смазки);
8. Незахват или потеря патрона зацепами извлекателя происходит из-за неисправности зацепов извлекателя или осадки (поломки) пружины.

12. Уход за вооружением, его хранение и бережение

Чистка и смазка оружия, приборов стрельбы и наблюдения проводятся:

1. При подготовке к стрельбе.
 2. После стрельбы боевыми и холостыми патронами немедленно по окончании стрельбы на стрельбище (в поле); чистятся и смазываются ствольная коробка, капал ствола, газовая камера, газовый поршень, затворная рама и затвор; окончательная чистка и смазка оружия производится по возвращении со стрельбы и в течение последующих трех-четырех дней ежедневно.
 3. После наряда и занятий в поле без стрельбы - по возвращении из наряда и с занятий.
 4. В боевой обстановке и на длительных учениях - ежедневно в периоды затишья боя и во время перерывов учений.
 5. Если оружие не применялось - не реже одного раза в неделю.
- После чистки оружие необходимо смазать.

Для чистки и смазки оружия применяются:

1. Жидкая ружейная смазка при температуре воздуха от +50° до -50° Г.
2. Ружейная смазка для смазывания применяется при температуре воздуха выше +5 С.
3. Раствор РЧС (раствор чистки ствола) для чистки каналов и других частей оружия, подвергшихся воздействию пороховых газов. Раствор РЧС приготавливается в подразделении в количестве, необходимом для чистки оружия в течение одних суток. Состав раствора: вода, пригодная для питья - 1 л; углекислый аммоний 200 г; двуххромовокислый калий (хромпик) — 3 - 5 г. В маслянистый раствор РЧС наливать, запрещается.
4. Ветошь или бумага КВ-22.
5. Пакля.
6. Для удобства чистки пазов, вырезов и отверстий можно применять деревянные палочки.

Оружие, внесенное в теплое помещение с мороза, следует чистить через 10-20 мин. (после того, как оно отпотее).

Чистка наружных оптических и предохранительных стекол приборов стрельбы и наблюдения производится чистой фланелью. Песчинки и пыль с поверхности стекол необходимо предварительно сдуть или удалить кисточкой (концом фланелевой салфетки), а затем, слегка затуманив с текло дыханием, протереть фланелью или ветошью, делая круговые движения от центра к краям.

Смазывать нужно только те Места приборов, где нарушена окраска.

Если на прибор попала вода, его следует протереть чистой мягкой ветошью и просушить. Потом прибор сушится на воздухе (тени, а зимой в сухом помещении на расстоянии не менее 1,5 м от отопительной системы).

Оружие хранится всегда разряженным и поставленным на предохранитель, при этом магазины (коробки с лентами), оптические приборы и штыки-ножи отделены, курки с боевого взвода спущены.

13. Некоторые сведения по основам стрельб из стрелкового оружия

Выстрелом называется выбрасывание пули (гранаты) из канала ствола оружия энергией тазов, образующихся при сгорании порохового заряда.

Начальной скоростью V_0 называется скорость движения пули у дульного среза ствола.

Начальная скорость является одной из важнейших характеристик боевых свойств оружия. При увеличении начальной скорости увеличиваются дальность полета пули, дальность прямою выстрела, убойное и пробивное действие пули, а также уменьшается влияние внешних условий на её полет.

Величина начальной скорости пули зависит от длины ствола, массы пули, массы, температуры и влажности порохового заряда, формы и размеров зерен порохового заряда и размеров зерен пороха и плотности заряжения.

Траекторией называется кривая линия, описываемая центром тяжести пули (гранаты) в полете.

Точка прицеливания (наводки) точка на цели или вне её, в которую наводится оружие.

Линия прицеливания прямая линия, проходящая от глаза стрелка через середину прорези прицела (на уровне с её краями) и вершину мушки с точку прицеливания.

Прицельная дальность расстояние от точки вылета до пересечения траектории с линией прицеливания.

Прямой выстрел - выстрел, при котором траектория не поднимается над линией прицеливания выше цели на всем протяжении.

Влияние условий стрельбы на полет пули (гранаты).

Нормальными (табличными) условиями стрельбы являются следующие.

Метеорологические условия: атмосферное (барометрическое) давление на горизонте оружия 750 мм. рт.ст.; температура воздуха на горизонте оружия + 15°C; относительная влажность воздуха 50% (относительной влажностью называется отношение количества водяных паров, содержащихся в воздухе, к наибольшему количеству водяных паров, которое может содержаться в воздухе при данной температуре); вечер отсутствует (атмосфера неподвижна).

Баллистические условия: масса пули (гранаты), начальная скорость и угол вылета равны значениям, указанным в Таблицах стрельбы; температура заряда + 15°C; форма пули (гранаты) соответствует установленному чертежу; высота мушки установлена по данным приведения оружия к нормальному бою, деления прицела соответствуют табличным углам прицеливания.

Топографические условия: цель находится на горизонте оружия; боковой наклон оружия отсутствует.

При отклонении условий стрельбы от нормальных может возникнуть необходимость определения и учета поправок дальности и направления стрельбы.

Правила стрельбы из стрелкового оружия.

Для успешного выполнения задач в бою необходимо:

1. Непрерывно наблюдать за полем боя.
2. Быстро и правильно подготавливать данные для стрельбы.
3. Умело вести огонь по всевозможным целям в различных условиях боевой обстановки как днем, так и ночью.
4. Для поражения групповых и наиболее важных одиночных целей применять сосредоточенный внезапный огонь.
5. Наблюдать за результатом огня и умело его корректировать.
6. Следить за расходом патронов в бою и принимать меры к своевременному их пополнению.

В стрелково-артиллерийской практике для измерения угловых величин применяется деление угломера или ТЫСЯЧНАЯ — центральный угол, опирающийся на дугу окружности 1 / 6000 длины окружности.

Длина окружности - $2\pi r / 6000 = 1R / 955 \approx 1R / 1000$ – это и есть единица измерения углов т.е. дальность г? 1000 рш больше деления угломера и, наоборот, деление угломера в 1000 раз меньше дальности.

Таким образом дальность Д - 1000 метров, деление угломера равно 1 метру.

Формулы: $D = V \times 1000 / U$ $V = D \times U / 1000$ $U = V \times 1000 / D$

запомнить легко «Д х У = В х 1000» дуй в тысячу-,

где Д — дальность; В — высота (ширина) цели в метрах; У- угол, под которым видна цель.

Бинокли, прицелы оптических гранатометов, винтовок имеют шкалы в делениях угломера. Зная значение шкал, с их помощью можно решать задачи на определение дальностей, намерение углов и др.

В полевых условиях для определения расстояний до целей можно использовать прицельные приспособления (видимая ширина фигуры человека - 0,5 м равна ширине мушки на Д = 200 м), подручные средства (1 мм линейки = 0-02), пальцы, ладонь, карандаш, патрон и т. д. достаточно знать размер в миллиметрах.

Пример: Определить дальность до пулеметного расчета противника (мишень № 10а).

Цель видна по ширине в 2 мм линейки.

$$D = \frac{V \times 1000}{U} = \frac{1 \times 1000}{4} = 250 \text{ метров}$$

(Ширина пулеметного расчета 1 метр, 1 мм = 0 - 02 тыс)

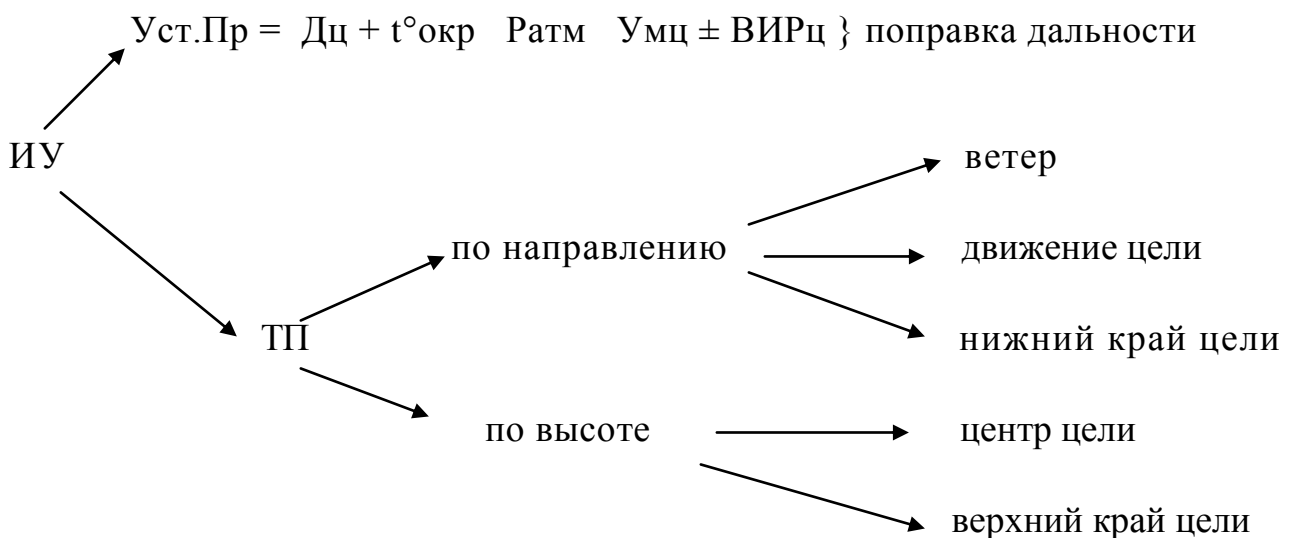

Поправка дальности.

УстПр - установка прицела.

Дц - реальная дальность до цели.

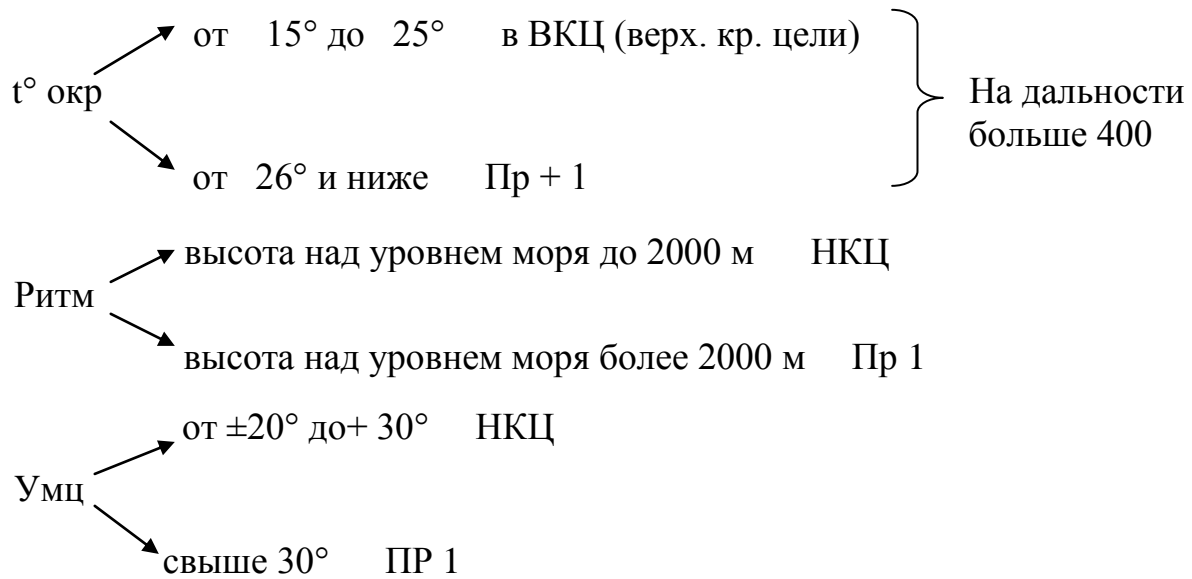

ВИРц при $V > 36$ км/ч ПР±1 Для стрелкового оружия на $D > 400$ м
 приближение (удаление) цели для РПГ до $D > 300$ м

Пример: Дать команду на уничтожение из СВД часового противника (мишень № 6). Дальность 500 метров, температура воздуха -27° , высота над уровнем моря 2000 метров.

Д - 500 м - ПР- 5

$t^\circ = -27$ - Пр + 1 = 5 + 1 = 6

h = 2000 м нижний край цели

Ответ: Прицел 6, нижний край цели, ОГОНЬ.

Поправка направления.

«... Если в прицел внесена поправка дальности, поправку на ветер и упреждение па движение цели, надо брать па расстояние, соответствующее ИСЧИСЛЕННОМУ ПРИЦЕЛУ»

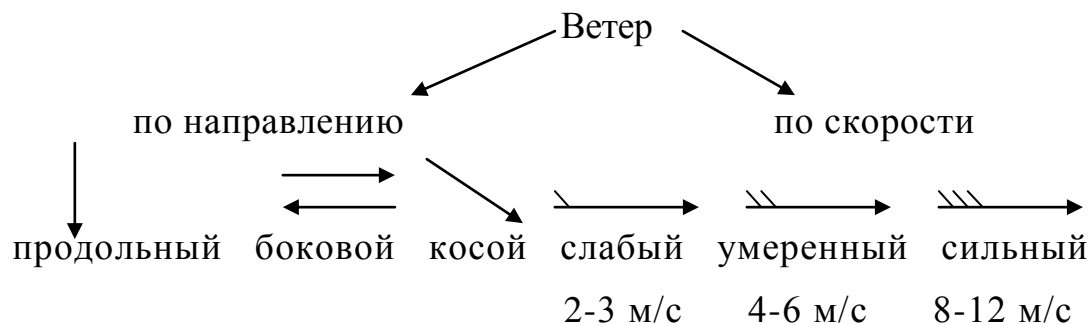

ППВ поправка на ветер

Правило:

ППВ ветер боковой под углом 90° , умеренный 4 - 6 м/с

а) для пули 7,62мм обр 1943 г.

«Ветер пулю так относит, как от прицела два отбросить» ППВ = Пр-2

б) для пули 5,45мм и 7,62 мм обр 1908 г.

«Ветер пулю так относит, как от прицела два отбросить ППВ — (Пр 2) : 2 *и разделить на два»*

в) для пули 7,62 «УС» поправка на ветер не берется.

«Ветер пулю относит куда дует»

г) для выстрелов III -7 ВМ — 1 деление шкалы боковых поправок, на все дальности;

для выстрелов ПГ-7В, ПГ-7ВЛ, ПГ-7ВР 1,5 деления шкалы боковых поправок на все дальности.

ПС ЗАБЫВАТЬ: ГРАНАТА ЛЕТИТ В ГУ СТОРОНУ, ОТКУДА ДУЕТ ВЕТЕР.

д) при сильном ветре все поправки увеличиваются в два раза ППВ x 2;

е) при слабом ветре и косом ветре поправки уменьшаются в 2 раза ППВ : 2;

Пример: Дать команду на поражение стрелка противника (мишень № 7) из СВД, дальность до цели 400 метров, ветер сильный, дует слева направо под углом 45° к плоскости стрельбы.

Решение: Д = 400 м - Пр = 4

ППВ для 7,62 обр. 1908 г. = (Пр 2) : 2, но т. к. ветер сильный

[(Пр-2) : 2] : 2 и в связи с тем, что ветер косой [(Пр 2) : 2] : 2 при сокращении решаем ППВ = (4 - 2) : 2 = 1 фигура

Ответ: Прицел 4, центр цели, 1 фигура влево, огонь.

В стрелковой практике принято брать поправку в фигурах человека по ширине 0,5 метра от центра цели.

Упреждение на движение, цели

При скорости движения $V = 2 - 3$ м/с (10 км/ч)

ПРАВИЛО ГЛАСИТ:

а) для пули 5,45 или 7,62мм обр. 1908 г.

на Д до 500 метров Упр = Пр - 0,5

на Д = 600 м Упр = Пр

б) для пули 7,62 мм обр. 1943 г.

Д = 400 м Упр = Пр

Д = 500 м Упр = 6 фигур

Д = 600 м Упр = 8 фигур ;

в) для пули 7,62мм «УС» как и для пули 7,62/43 г., только в 2,5 больше;

г) для ПГ-7 всех модификаций Упр = 1 ДШБП на все дальности.;

д) при скорости 4 - 6 м/с (20 км/ч) Упр х 2;

е) при скорости 1 - 1,5 м/с (5 м/ч) и движении под углом Упр : 2;

Пример: Дать команду автоматчику (АКС-74) на уничтожение противника, мишень № 8, передвигающимся справа налево под углом 90° к плоскости стрельбы со скоростью 2-3 м/с, дальность 400 метров.

Решение: $D = 400\text{м} - \text{Пр} = 4$, $\text{Упр} = \text{Пр} - 0,5 = 4 - 0,5 = 3,5$ фигуры влево

Ответ: Автоматчик Петров, прицел 4, центр цели, 3,5 (фигуры влево, короткими, огонь).

ГЛАВНОЕ ПРИ СТРЕЛЬБЕ НА ПОРАЖЕНИЕ ПРОТИВНИКА наблюдай за результатами своей стрельбы, не бывает идеальных условий, учитывай все и **КОРРЕКТИРУЙ СВОЙ ОГОНЬ** по рикошетам, трассам пуль, разрыву гранат, и по поведению противника.

Внеси необходимые изменения в установки прицела или в положение точки прицеливания.

14. Проверка боя и приведение к нормальному бою стрелкового оружия

Оружие, находящееся в подразделении, должно быть всегда приведено к нормальному бою. Проверка боя оружия в целях выявления соответствия положения средней точки попадания (СТП) и рассеивания нуля (кучности боя) установленным нормам проводится при:

- поступлении его в подразделение;
- после ремонта;
- замены частей, которые могли бы изменить бой:
- при обнаружении во время стрельбы отклонений СТП или рассеивания пуль, не удовлетворяющих требованиям нормального боя оружия;
- в условиях боевой обстановки периодически при каждой возможности.

Кроме того, выверку прицелов рекомендуется проводить перед каждой стрельбой.

Если при проверке боя оружия окажется, что положение средней точки попадания или рассеивания пуль не удовлетворяет установленным требованиям, то оружие приводится к нормальному бою.

Проверка боя и приведение оружия к нормальному бою производится стрельбой патрона с обыкновенной нулей. Стрельба ведется по проверочной мишени или по черному прямоугольнику, укрепленному на белом щите. Точкой прицеливания на проверочной мишени являет-



Рис. 4.43 Определение средней точки попадания:

а, б - по четырем пробоинам; в - по трем пробоинам; г - определение оторвавшейся пробоины; д - при стрельбе автоматическим огнем, сядя середина нижнего края мишени, обрезанной по белой линии, соответствующей данному виду оружия. За контрольную точку (нормальное положение средней точки попадания) приписется центр кругов на проверочной мишени; на прямоугольнике положение контрольной точки отмечается выше точки прицеливания на удалении, предусмотренном правилами проверки боя оружия, (см. таблицу).

Проверка боя

Для проверки боя оружия стреляющий проводит четыре одиночных выстрела, тщательно и однообразно прицеливаясь под середину нижнего края проверочной мишени.

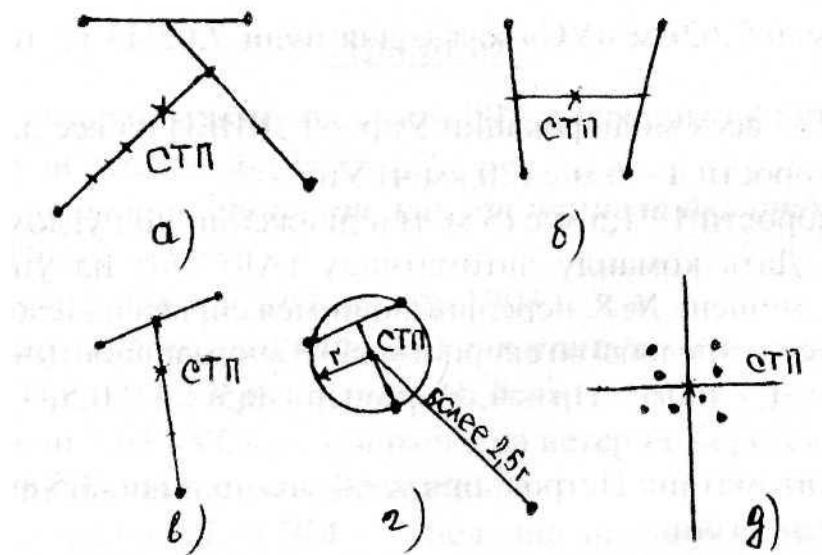
Кучность боя признается нормальной, если все четыре пробоины или три (при одной оторвавшейся) вмещаются в круг (габарит), указанный в табл.

Если кучность расположения пробоин будет признана нормальной, то командир определяет среднюю точку попадания и ее положение относительно контрольной точки.

При нормальном бое оружия средняя точка попадания должна совпадать с контрольной точкой или отклоняться от нее в любом направлении не более чем на значение, указанное в таблице.

После проверки боя пулеметов одиночными выстрелами производится проверка боя автоматическим огнем, уточняя наводку пулеметов после каждой очереди.

Средняя точка попадания при стрельбе автоматическим огнем определяется следующим образом; сверху или снизу отсчитывается половина пробоин и отделяется горизонтальной линией; таким же по-

рядком отсчитывается половина пробоин справа или слева и отделяется вертикальной линией.

Точка пересечения горизонтальной и вертикальной линий определяет положение средней точки попадания.

Приведение к нормальному бою.

Если при стрельбе одиночными выстрелами средняя точка попадания отклонилась от контрольной в какую-либо сторону более допустимого значения, то соответственно этому изменяется положение мушки:

- СТП ниже КТ - мушку ввинтить;
 - СТП выше КТ - мушку вывинтить;
 - СТП левее КТ - ползок мушки влево;
 - СТП правее КТ - ползок мушки вправо;
- (значение в таблице).

15. Требования безопасности при проведении стрельб

Запрещается заходить (выезжать) на участки, где имеются неразорвавшиеся снаряды, бомбы, взрыватели и другие взрывоопасные вещества.

Безопасность при стрельбе обеспечивается четкой организацией стрельб, точным соблюдением Курса стрельб, установленных правил и мер безопасности, высокой дисциплинированности всех военнослужащих.

Личный состав, не усвоивший меры безопасности, к стрельбе и обслуживанию стрельбы не допускается.

Каждый военнослужащий должен точно выполнять меры безопасности при стрельбе.

Командиры частей и подразделений несут прямую ответственность за точное соблюдение подчиненным им личным составом мер безопасности.

Запрещается трогать неразорвавшиеся снаряды, бомбы, взрыватели и другие взрывоопасные вещества. О каждом неразорвавшемся снаряде (гранате), имитационном заряде докладывать старшему руководителю стрельбы.

По сигналам прекращения огня и по командам «СТОЙ», «ПРЕКРАТИТЬ ОГОНЬ» стреляющие прекращают огонь, останавливаются, оружие разряжается и ставится на предохранитель.

При метании боевых ручных гранат вставлять запал разрешается только перед метанием по команде руководителя. Переносить боевые ручные гранаты вне гранатных сумок запрещается.

Ведение огня каждым стреляющим должно немедленно прекращаться самостоятельно или по команде руководителя в случаях:

- появления людей или животных на мишенном поле, низко летящих самолетов и вертолетов над районом стрельбы;
- падения гранат за пределы безопасной зоны или вблизи блиндажа, занятого людьми и потери связи с блиндажом;
- поднятия белого флага (включения фонаря белого цвета) на командном пункте или на блиндаже;
- доклада или подачи с поста оцепления установленного сигнала об опасности продолжения стрельбы;
- возникновения пожара на мишенном поле,

От сигнала «ОТБОЙ» до сигнала «ОГОНЬ» запрещается кому бы то ни было находиться на огневой позиции (месте для стрельбы) и подходить к оставленному на ней оружию.

КАТЕГОРИЧЕСКИ ЗАПРЕЩАЕТСЯ:

- заряжать оружие боевыми и холостыми патронами, а также боевыми и инертными гранатами до сигнала «ОГОНЬ»;
- направлять оружие на людей, в сторону и в тыл стрельбища независимо от того, заряжено оно или нет;
- открывать и вести огонь из неисправного оружия неисправными боеприпасами, в опасных направлениях стрельбы, при поднятом белом флаге на командном пункте и укрытиях;
- оставлять где бы то ни было заряженное оружие или передавать его другим лицам, оставлять на огневой позиции индивидуальное оружие без команды руководителя;
- находиться людям и располагать боеприпасы, взрывчатые вещества и горючее сзади РПГ в секторе 90 градусов и ближе 30 метров;
- упирать казенный срез ствола гранатомета в какие-либо предметы или в грунт;
- использовать гранаты, имеющие наружные повреждения;
- снимать предохранительный колпачок с головной части взрывателя боевой гранаты при стрельбе в дождь и сильный снег, в непосредственной близости впереди места для стрельбы не должны находиться кустарник или высокая трава;
- при стрельбе из окопа казенный срез ствола РПГ не должен находиться ближе 2 м от задней стенки окопа;
- производить стрельбу из автомата с прибором для бесшумной и беспламенной стрельбы (ПБС) обыкновенными патронами;
- разбирать боевые гранаты и устранять в них неисправности;
- трогать неразорвавшиеся гранаты, снаряды и другие взрывоопасные предметы,

МЕТОДИКА

обучения приемам стрельбы из стрелкового оружия и гранатомётов

Обучение приёмам стрельбы обычно проводится в следующей последовательности: производится образцовый показ приема (действия с оружием) в целом, а затем по частям (по разделениям) с кратким объяснением.

Приемы стрельбы целесообразно изучать в такой последовательности:

- снаряжение магазина (ленты) патронами и извлечение патронов из него (присоединение и отделение порохового заряда от гранат);
зарядание и разрядание оружия;
- подготовка к стрельбе, производство и прекращение стрельбы из положения лежа (с руки и с упора), с колена, из-за различных укрытий, из окопов стоя, с короткой остановки стоя, на ходу, в противогазе и других особых условиях.

После обучения личною состава снаряжению магазинов (присоединению порохового заряда к гранате), заряданию и разряданию оружия, подготовке к стрельбе из различных положений следует перейти к отработке соответствующих нормативов.

Затем необходимо перейти к обучению производства стрельбы, которое включает выполнение следующих приемов: установку прицела (целика) на нужное деление и переводчика на требуемый вид огня; прикладку оружия; прицеливание; нажатие на спусковой крючок и удержание оружия во время стрельбы.

При изучении установке прицела (целика) руководителю занятия вначале надо обращать внимание на точность установки прицела (целика), а в последующем и на быстроту установки прицела, она не должна занимать более 2 с, а установка целика 5 с. Особое внимание обращать на обучение установке прицела ночью. Так как стрельба при выполнении боевой задачи разведгруппой обычно ведётся на небольших дальностях (в пределах дальности прямого выстрела стрелкового оружия), то обучаемых следует учить умению ставить в основном прицел 3 (4) или «П». Прицел 3(4) устанавливается по щелчкам, а на «П» - оттягиванием хомутика назад до отказа.

При обучении прикладке оружия надо обращать внимание обучаемых на принятие устойчивого положения. Начинать обучение прикладке нужно из наиболее устойчивого положения лежа, затем с колена, сидя и стоя.

Точное прицеливание (наводка) имеет очень важное значение для производства выстрела. Для выработки прочных навыков обучение прицеливанию (наводке) необходимо проводить на всех занятиях (тренировках). Последовательность обучения прицеливанию может

быть следующей: определение ведущего глаза, обучение взятию ровной мушки; обучение наводке оружия в цель со станка, обучение правильности прицеливания правым глазом. Однако вопрос о выборе глаза для прицеливания должен быть решен путем определения ведущего глаза. Для определения ведущего глаза необходимо в листе бумаги 15 x 20 см сделать круглое отверстие диаметром 2.5- 3 см и, держа бумагу вертикально в вытянутой руке, а голову неподвижно, смотреть обоими глазами через отверстие на мишень, укрепленную на светлом фоне. Затем, закрывая поочередно правый и левый глаз, следить за мишенью. Если при закрывании левого глаза мишень была видна, а при закрывании правого она скрылась за бумагой, то у разведчика ведущим глазом является правый, и наоборот.

После определения ведущего глаза необходимо дать возможность разведчикам потренироваться во время прицеливания в замуривании одного не ведущего глаза. Когда тот или иной разведчик не может по каким-либо причинам прицеливаться с зажмуренным не ведущим глазом, ему можно разрешить прицеливаться с обоими открытыми глазами. Затем командир приступает к практическому обучению разведчиков прицеливанию: взятию ровной мушки и совмещению её с точкой прицеливания с использованием приборов КЯ-83.

После обучения с приборами командир приступает к обучению разведчиков прицеливанию в сочетании изготовления к стрельбе и прикладки. Изготовившись к стрельбе из положения лежа с руки, командир показывает и объясняет подчиненным, что после прикладки они должны посмотреть по линии прицеливания, куда направлено оружие. Если оно направлено в сторону от цели, то наводить его в цель необходимо изменением положения всего корпуса, не изменяя положения локтей. Сначала необходимо научить разведчиков наводить оружие в цель с ровно взятой мушкой, по боковому направлению путем перемещения корпуса вправо или влево, не обращая пока внимания на точность наводки по высоте. Для самоконтроля командир приказывает солдатам закрыть оба глаза на 2-3 с, расслабить мышцы, а затем открыть глаза и проверить наводку. Если наводка изменилась, то изменить положение корпуса, уточнить наводку и вновь произвести контроль. После того, как солдаты уяснят этот вопрос, командир обучает их наводке по высоте. Если оружие направлено выше или ниже цели, необходимо перемещать корпус соответственно вперед или назад. По окончании наводки командир приказывает обучаемым закрыть глаза, сделать нормальный вдох, на выдохе заткнуть дыхание, открыть глаза и проверить наводку. При правильном положении корпуса, рук и оружия наводка не должна сильно нарушаться.

Как только командир убедится, что обучаемые прицеливаются правильно, он приступает к обучению солдат спуску курка.

Во время прицеливания и спуска курка необходимо, чтобы оружие оставалось неподвижным. В начале следует рассказать обучаемым, что во время прицеливания необходимо на выдохе затаивать дыхание. Обучаемые должны знать, что вдох продолжается примерно 0,5-1 с, а затем начинается выдох, а новый вдох начинается только после паузы 2—3 с. Эту естественную паузу можно после тренировок увеличить до 10с.

Главное при спуске курка — умение плавно нажимать на спусковой крючок. Нажим должен быть настолько плавным, чтобы положение, приданное оружию при прицеливании, не нарушилось. Ни в коем случае нельзя отождествлять понятия «плавный» и «медленный» спуск курка. Чрезмерно медленный спуск курка неизбежно приводит к «затягиванию» выстрела, к излишнему утомлению стреляющего, а следовательно, и к не меткому выстрелу. Поэтому с самого начала обучения надо приучать к плавному, но смелому спуску курка.

Для того, чтобы положение оружия не изменялось во время спуска курка, необходимо взять ровную мушку, затаить дыхание и подвести её к точке прицеливания, одновременно с этим плавно и равномерно нажимать на спусковой крючок до тех пор, пока курок незаметно (как бы сам собой) не сорвётся с боевого взвода, т.е. пока не произойдет выстрел. Точному выполнению этого правила необходимо научить каждого разведчика. Плавность нажатия на спусковой крючок командир может показать следующим образом. Приказав очередному обучаемому правильно наложить указательный палец на спусковой крючок, командир накладывает свой палец на палец обучаемого и плавно нажимает до тех пор, пока курок не сорвётся с боевою взвода. Такой показ командир повторяет 2 - 3 раза, чтобы разведчик почувствовал и запомнил усилия и плавность нажима.

Плавность спуска курка вначале отрабатывается без прицеливания. В начале тренировки командир рекомендует обучаемым наблюдать за плавностью движения указательного пальца с помощью надетого на указательный палец бумажную колпачка.

В дальнейшем обучение спуску курку продолжается в сочетании с прицеливанием и затаиванием дыхания. Следует иметь ввиду, что прицеливание, затаивание дыхания и спуск курка проверять одновременно невозможно. Поэтому целесообразно проверять какой-нибудь один приём. Обучаемый при этом не должен знать, какой приём в данный момент проверяется. Добившись правильности спуска курка, следует переходить к обучению ведению одиночного огня, огня очередями и удержанию оружия при стрельбе. Наилучшим способом выработки навыков в удержании оружия является стрельба холостыми патронами. Обучение приемам стрельбы заканчивается отработкой вопросов, связанных с временным и полным прекращением стрельбы.

Поэтому командир после личного показа действия по прекращению огня тренирует обучаемых в правильном выполнении команд, подаваемых для временного и полного прекращения стрельбы.

МЕТОДИКА

изучения правил стрельбы из стрелкового оружия и гранатометов.

Занятие по изучению правил стрельбы, из стрелкового оружия и гранатомётов организуется и проводится на классных занятиях, в ходе огневых тренировок, и стрельб.

На классных занятиях изучаются основные положения правил стрельбы: выбор и назначение исходных установок при стрельбе по появляющимся и движущимся целям; определение и учёт поправок на боковой ветер, движение цели, движение стреляющего и другие условия; правила наблюдения за результатами стрельбы и её корректирования; правила стрельбы по воздушным целям.

В последующем в ходе огневых тренировок и стрельб с разведчиками одной (каждой) специальности на учебных местах изучаются особенности правил стрельбы из штатного оружия и совершенствуются умения и навыки по применению правил стрельбы в реальных условиях с учетом поправок на ветер, движение цели, температуру воздуха и т. д.

Методика обучения правилам стрельбы из стрелкового оружия и гранатомётов предполагает следующий порядок изучения:

- изучение правил стрельбы по неподвижным и появляющимся целям;
- изучение правил стрельбы по движущимся целям;
- изучение правил стрельбы по воздушным целям;
- изучение правил стрельбы ночью и в условиях ограниченной видимости;
- изучение правил стрельбы в горах;
- изучение правил стрельбы из вертолётов.

При изучении этих вопросов прежде всего нужно объяснить правила назначения исходных установок для стрельбы в нормальных (табличных) условиях. Затем руководителю необходимо разъяснить каким образом и в каком случае на установку прицела и выбор точки прицеливания влияет температура воздуха, боковой ветер, скорость и направление движения цели, угол места цели и высота над уровнем моря.

Кроме этого необходимо добиться, чтобы обучаемые твёрдо знали, что поправки можно учитывать по полевым (мнемоническим) правилам, удобным для запоминания и делающим достаточную точность подготовки исходных установок для стрельбы. Поправки определяют-

ся и учитываются в фигурах цели, однако для целесообразно поправки учитывать в делениях шкалы боковых поправок.

Организация и методика проведения огневых тренировок

Огневая тренировка - это комплекс занятий, их систематичность и непрерывность, индивидуальный подход в обучении и заинтересованность в результате, переход от простого к сложному через многократное повторение и доведение до автоматизма. Все это вырабатывает у обучаемых твердые навыки в овладении оружием и умение быстро и эффективно применять его в бою.

Огневые тренировки должны проводится регулярно – один -два раза в неделю, продолжительностью два, три и более часов. Не менее 30% тренировок необходимо проводить ночью.

Огневые тренировки организуются и проводятся, как правило, в составе роты по группам, а в группах по отделениям. Отдельные категории военнослужащих, имеющие на вооружении однотипное оружие выделяются в ротные группы.

Схема организации огневой тренировки может выглядеть так:

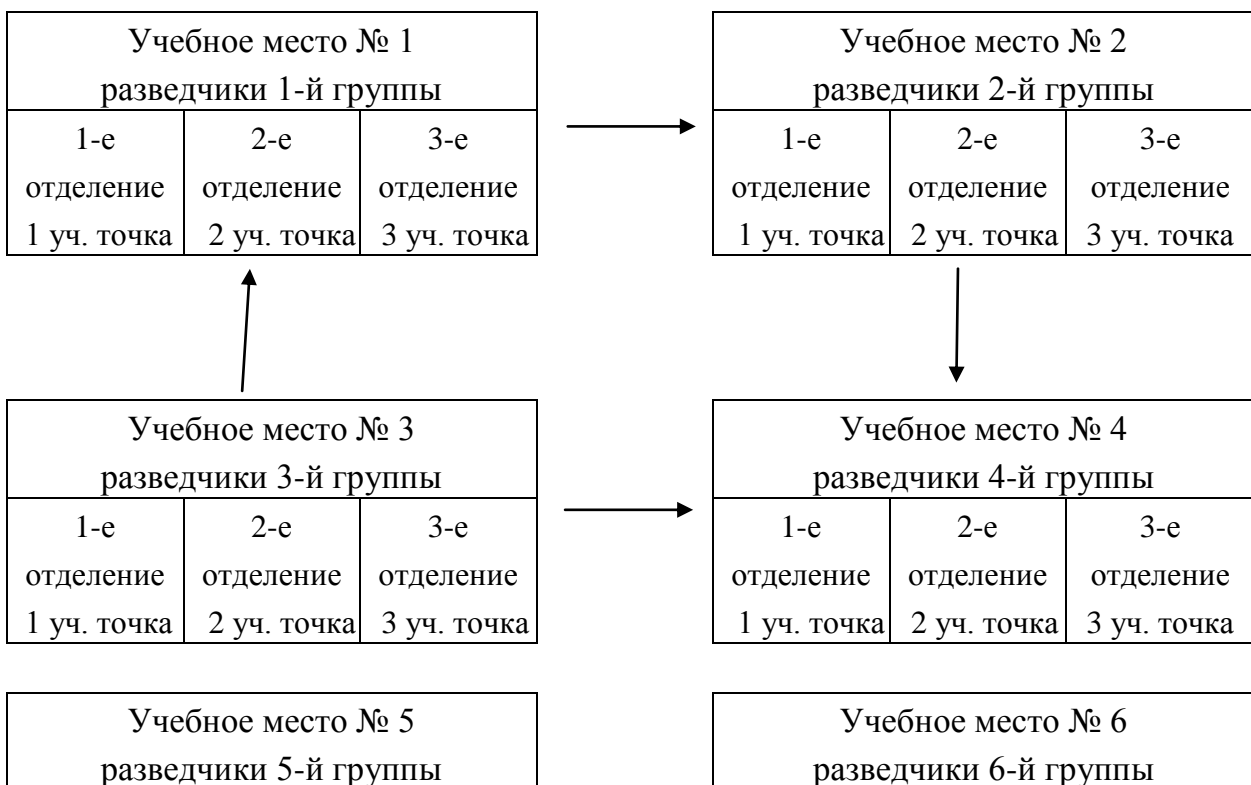

Огневые тренировки проводятся на нескольких учебных местах. При этом обязательными (постоянными) учебными местами на каждой тренировке должны быть места для выполнения подготовительных упражнений по обучению стрельбе и подготовительных упражне-

ний по обучению управлению огнём. Остальные учебные места не являются постоянными и могут меняться от занятия к занятию в зависимости от содержания и учебных нелеп огневых тренировок и оборудования войскового стрельбища.

Руководителем огневой тренировки обычно является командир роты. Контрольное занятие проводит, как правило, командир батальона .

Огневая тренировка обычно готовится и проводится в следующем порядке. Командир роты, уяснив содержание проводимой темы, изучает наставления (руководства) по стрелковому делу, курс стрельб, учебные пособия, составляет план организации и проведения огневой тренировки и не позднее чем за 2-3 дня представляет его на утверждение командиру батальона. После утверждения плана командир роты инструктирует командиров групп, заместителей командиров групп.

На инструктаже он знакомит их со схемой организации и проведения огневой тренировки, указывает, кто где будет руководителем занятия, какие будут отрабатываться вопросы, порядок замены на учебных местах, какое иметь материальное обеспечение, на что обратить особое внимание, время представления на утверждение планов и инструктивных записок на проведение занятия. При необходимости проводит практическое занятие по тем или иным вопросам.

Сообщает начальнику войскового стрельбища какие будут выполняться упражнения стрельб.

Командиры групп, изучив содержание расписания занятий, указания командира роты, наставления (руководства) по стрелковому делу, курс стрельб, учебные пособия, составляют план проведения огневой тренировки в группе и не позже чем за одни - двое суток представляют его на утверждение командиру роты.

После утверждения плана проведения тренировки командир группы проводит практический инструктаж командиров отделений. На инструктаже командир группы указывает, при необходимости показывает, какие будут отрабатываться нормативы, проверяет умение сержантов выполнять эти нормативы, изучает условия и порядок выполнения подготовительных упражнений, проверяет (учит) командиров отделений решать огневые задачи; указывает организацию и ход проведения огневой тренировки.

Накануне тренировки командир группы организует и проводит с личным составом группы занятие, на котором изучаются требования безопасности, условия выполнения упражнений.

Командиры отделений (руководители групп), уяснив вопросы, рассматриваемые на инструктаже, составляют инструктивные записки, где указывают: учебные вопросы, материальное обеспечение, порядок отработки нормативов, подготовительных упражнений и их содержание, а также другие необходимые им данные.

Командир роты по прибытии личною состава к месту занятий производит осмотр оружия, объявляет тему, цели занятия, учебные вопросы, уточняет места тренировок и подаёт команду «Рота, по учебным местам, шагом (бегом) марш».

Командиры групп, отделений, прибыв к месту тренировок, сразу должны приступить к изучению (отработке) первого вопроса. В конце занятия командиры отделений должны подвести итоги: выставить оценки каждому обучаемому по всем отрабатываемым вопросам и дать эти сведения командирам групп.

Командиры групп при проведении разбора занятия объявляют оценки, отмечают отличившихся, кому и на что обратить внимание, дают задание на самоподготовку. По окончании тренировки делают запись в своих журналах о её проведении, выставляя оценки личному составу по всем отработанным вопросам на занятии.

Командир роты при проведении разбора должен указать, как достигнута цель занятия, проверяет наличие личного состава; оружия, материального обеспечения и приказывает сдать старшине роты все имеющиеся боеприпасы. По прибытии в расположение части заполняет ротный журнал учета боевой подготовки.

ГЛАВА ВОСЬМАЯ

РАДИОПОДГОТОВКА

Требования, предъявляемые к СРС.

1. Своевременность СРС заключается в её способности обеспечить приём (доставку) информации или ведение переговоров в заданные сроки.
2. Достоверность СРС заключается в её способности обеспечить приём переданных сообщений (без искажений) и противостоять вводу ложных сообщений.
3. Безопасность СРС - это её способность обеспечить сохранение в тайне от противника содержания передаваемых сообщений и факта их передачи.

Способы организации СРС.

1. Радионаправление способ организации радиосвязи между двумя корреспондентами, при котором каждому из них выделяется радиостанция, работающая на радиоданных для этого направления.



Рис. 8.1 Схема организации радионаправления (вариант)

2. Радиосеть - способ организации СРС, позволяющий р/ст старшего начальника осуществлять связь одновременно с несколькими подчиненными (циркулярно) или с каждым по очереди на радиоданных, установленных для этой радиосети.

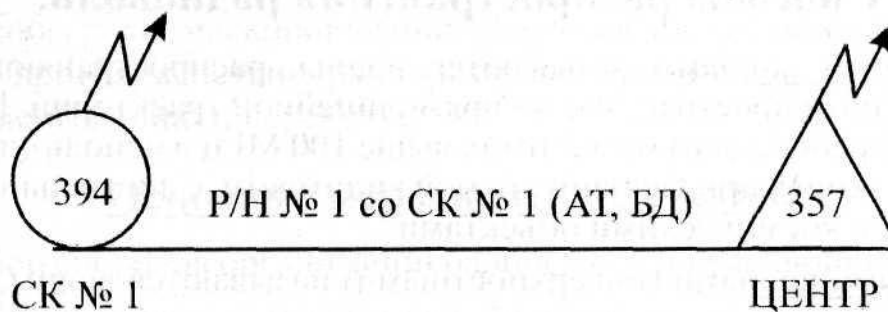

Рис. 8.2 Схема организации радиосети (вариант).

Диапазоны частот, используемые в СРС.

Диапазоны частот	Название частот	Волны
0,3 ÷ 3 МГц	средние (СЧ)	средние (СВ)
3÷30 МГц	высокие (ВЧ)	короткие (КВ)
30 ÷ 300 МГц	очень высокие (ОВЧ)	ультра короткие (УКВ)
3÷30 ГГц	сверхвысокие (СВЧ)	сантиметровые волны

Формуле пересчета частоты в длину волны:

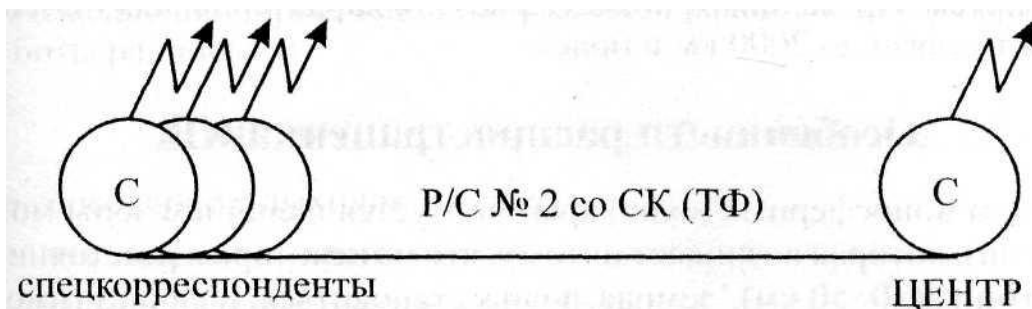
$$\lambda = 300 : f$$

Формула пересчета длины волны в частоту:

$$f = 300 : \lambda$$

где

λ - длина волны в метрах:

f - частота в мегагерцах (МГц).

Способы распространения радиоволн.

1. Прямыми волнами называются волны, распространяющиеся в свободном пространстве по прямолинейной траектории. ПВ чаще всего преобладают на частотах выше 100 МГц и используются для связи в горах при условии прямой видимости, с летательным аппаратом, с космическими объектами.
2. Земными волнами (поверхностными) называются волны, распространяющиеся вблизи земной поверхности, поглощаемые ею и частично огибающие её. В диапазонах КВ и УКВ дальность связи земной волны составляет несколько единиц десятков километров и зависит от рельефа местности, мощности передатчика (КВ и УКВ) и высоты подъема антенны (УКВ),
3. Ионосферными волнами называются волны, распространяющиеся путем отражения от ионосферы. Они характерны для КВ. Дальность связи до 2000 км и более.

Особенности распространения КВ.

Прием ионосферных волн характеризуется наличием зоны молчания (тени), которая возникает потому, что на некотором расстоянии от передатчика (30 - 50 км), земная волна становится малоощутимой, а отраженная от ионосферы волна начинает возвращаться на сравнительно большом удалении от передатчика (150 - 200 км).

Особенности распространения УКВ.

УКВ сравнительно слабо огибают поверхность Земли, поэтому могут распространяться на расстояниях, незначительно превышающих дальность прямой видимости.

Для уменьшения потерь при распространении радиоволн и увеличения дальности связи антенны необходимо размещать на достаточно высоких опорах. Зная заранее высоты (И) антенн, можно приблизительно определить максимальную дальность связи по формуле:

$$r = 4,12(\sqrt{h_1} + \sqrt{h_2}),$$

где r - дальность связи в км

$h_1; h_2$, - высоты антенн корреспондентов в метрах.

УКВ почти не огибают препятствия (ж/б и метал, здания) и дальность связи на них в городских условиях в несколько раз уменьшается.

В городских условиях, в некоторых местах, связь на УКВ может отсутствовать, так как волны, отраженные от разных препятствий, в точке приёма могут гасить друг друга. Для восстановления связи бывает достаточно сместиться на несколько метров (десятков метров) в сторону.

Радиомаскировка и радиодисциплина

Способы радиомаскировки определяются доступными для РГСПН мерами противодействия радиоразведке противника по обнаружению, пеленгованию и перехвату.

Основные меры противодействия:

1. Выбор способов организации радиосвязи, повышающих её скрытность.
2. Применение средств предварительного шифрования (кодирования).
3. Уменьшение мощности излучения.
4. Максимальное сокращение времени работы на передачу.
5. Соблюдение радиодисциплины.
6. Немедленное пресечение нарушений правил связи и режимов работы радиосвязи.

К нарушениям радиосвязи относятся:

— опоздание с выходом на связь;

— отклонение от правил связи;

— работа на неисправной аппаратуре;

— работа открытым текстом вместо соответствующих кодовых фраз и сигналов;

- невыполнение требований главной радиостанции;
- передача радиограммы методом быстрого действия на одной частоте более одного раза;
- работа на передачу в период радиомолчания;
- установление связи с посторонними радиостанциями;
- несвоевременная смена радиоданных;
- применение особой нумерации радиограмм;
- характерные особенности передачи на телеграфном ключе.

Всякое нарушение дисциплины радиосвязи облегчает работу радиоразведке противника.

Переговорные таблицы и таблицы сигналов.

Для корреспондентов СпР разрабатываются переговорные таблицы с целью исключения ведения открытых переговоров и затруднения противнику ведения радиоразведки.

Переговорная таблица (вариант)

	2	3	5	7	8
1		1	цифры	аэродром	марш
2	противник	2	3	учел связи	0
4	благополучно	4	обнаружил	танк	батарея
7	5	фразы	6	координаты	7
9	личный состав	9	десантировался	9	

При составлении кодовой фразы в таблице находится смысловая величина и записывается первая цифра - строка, вторая - колонка.

НАПРИМЕР:

«Десантировался благополучно» - 95 42

«Обнаружил узел связи» - 45 27

Переговорная таблица составляется в зависимости от выполняемой задачи.

Управление РГ СпН можно осуществлять не только путем ведения радиотелефонных переговоров, но и передачей тональных сигналов. Это меньше демаскирует работу радиосетей и радионаправлений.

Таблицу сигналов составляет командир РГ СпН в зависимости от выполняемой задачи.

Весь личный состав должен изучить и твердо знать значение всех сигналов.

Содержание программы радиосвязи.

Типовая программа, как правило, состоит из трех частей:

1. *В первой части* даются общие сведения о корреспонденте:

- условное название корреспондента или его оперативный номер (или то и другое вместе);
- расстояние от ЦЕНТРА до места работы корреспондента;
- азимут на корреспондента;
- тип аппаратуры корреспондента;
- продолжительность действия программы;
- начало работы по данной программе;

Все эти данные помещаются на первом (титульном) листе программы. Корреспонденту эти данные программы не сообщаются.

2. *Во второй части* программы излагаются все радиоданные, необходимые для обеспечения радиосвязи, а именно:

- время работы (период года или месяцы, дни недели или числа месяца, часы и минуты), позывные корреспондента и ЦЕНТРА, виды и количество сеансов связи, основные и запасные частоты, коэффициенты. Эти радиоданные объединяются в виде таблиц: для работы в сеансы ОД С, для работы в сеансы на ЧДП и т. д.

3. *В третьей части* программы излагаются дополнительные указания, которые включают в себя все то, что не нашло отражения в первых двух частях. К ним относятся:

- номер правил радиосвязи, используемых на данной радиолинии; порядок использования некоторых радиоданных и, особенно, при назначении дополнительных сеансов связи;
- порядок работы на частотах дежурного приема в сеансы контроля за вызовами ЦЕНТРА, перехода на запасные частоты, если этот порядок отличается от правил радиосвязи; использование различных радиосигналов (радиопароли, «работаю по принуждению», «корректировка рабочих частот» при изменении протяженности радиотрасс);
- изменение количества сеансов контроля за вызовами ЦЕНТРА;
- аварийные радиоданные и порядок работы по ним;
- режим работы передатчика ЦЕНТРА и скорость телеграфирования;
- особенности в работе корреспондента и др.

Время в программе радиосвязи указывается только Гринвичское.

Радиоданные для работы в обязательные сеансы
двусторонней связи.

(вариант)

Числа Месяца	Время работы (ГМТ)	Данные ЦЕНТРА		Коэффициент
январь, февраль, ноябрь, декабрь				
1,15, 13,25	01.36 15.18	176/283 504/908	4638/3985 8342/7626	21742/76241 83526/25743
март, апрель, сентябрь, октябрь				
7,21, 3, 10	11.32 03.15	801/177 309/408	8874/8092 5712/5136	81306/10928 87054/75613
май, июнь, июль, август				
5,27, 17, 29	05.18 18.37	707/109 609/115	9235/8476 8176/7538	79038/81536 15132/90316

Виды сеансов связи

1. Обязательные двусторонние сеансы связи (ОДС) проводятся в определенное программой связи время, независимо от наличия материалов к передаче. При ОДС, перед его началом, ЦЕНТР подбирает для корреспондента свободные от помех частоты, закрывает их коэффициентом; В назначенное программой время ЦЕНТР осуществляет вызов корреспондента и предлагает ему частоту для передачи. Корреспондент, приняв вызов и частоту, настраивает на неё передатчик и передает информацию.
2. Обязательные односторонние сеансы связи в сторону корреспондента (ОЦ). При односторонних сеансах связи ОЦ в установленное программой связи время на частоте, предусмотренной для данного сеанса, ЦЕНТР проводит вызов корреспондента, передает имеющуюся информацию. Корреспондент только принимает вызов и информацию.
3. Радиосвязь на частотах дежурного приема (ЧДП) организуется для обеспечения возможности специальным корреспондентам установления связи с ЦЕНТРОМ в любое время, когда в этом возникает необходимость (наличие информации). При проведении сеанса связи на ЧДП при вызовах ЦЕНТРА корреспондентом, спецкорреспондент настраивает свой передатчик на частоту дежурного приема и передает боевой сигнал или осуществляет вызов ЦЕНТРА. ЦЕНТР подтверждает прием боевого сигнала и выводит спецкорреспондента в радионаправление для приема от него радиogramм и передачи ему информации.
4. Радиосвязь на частотах, дежурного приема (ЧДП) при вызовах корреспондента ЦЕНТРОМ. При проведении сеанса связи на ЧДП (при вызовах корреспондента ЦЕНТРОМ) в определенное программой радиосвязи время спецкорреспондент осуществляет контроль за вызовами ЦЕНТРА. ЦЕНТР производит вызов спецкорреспондента и передает ему информацию. Если у ЦЕНТРА нет радиogramмы, он корреспондента не вызывает.

Обозначения видов работ

1. Телеграфные режимы

слуховые режимы РТ (ручной телеграф)

A1, AT, CW — амплитудная телеграфия

A2, TT — тональная телеграфия

FSK, CT — частотная телеграфия

автоматические режимы БД (быстродействия)

F1, (F9) — относительно-фазовая телеграфия (режим работы БД)

16 F9 — 16-частотная относительно-фазовая телеграфия

F6 — частотно-временной сигнал

2. Телефонные режимы

A3 — амплитудная модуляция (АМ)

A3j — однополосная модуляция (ОМ)

A3j H (USB) — по верхней боковой полосе (ВБП) A3j

H (LSB) — по нижней боковой полосе (НБП)

F3 — частотная модуляция (ЧМ)

Основные тактико-технические данные средств СРС

№ п/п	Наименование	Диапазон (МГц)	Шаг сетки частот (кГц)	Мощность (вт)	Дальность связи (км)	Виды работ	Скорость передачи (гр/мин)	Объем памяти (пятизначных групп)	Питание, штатный источник питания	Масса (кг)
1	Р-394КМ	ПРД 1,5÷13,5 ПРМ 2,0÷13,5	1 1	Не менее 10	150÷1200	А1 (АТ) F1 (БД) А2 (ТТ) А1 (АТ) А2 (ТТ) А3 (ТЛФ)	167	202	12,6 в, 10 НКП-6С	10
2	Р-353С «Ольхон-С»	ПРД 2,0÷30,0 ПРМ 2,0÷30,0	1; 10 ЗПЧ 1; 10 ЗПЧ	10; 40;	200÷4000	А1 (АТ) F9, 16F9 (БД) А1 (АТ) F6 4ВС А3j (ТЛФ)	167 417 834	300(цифр) 922 (букв- цифр)	12,6 в, 10 НКП-6С: сетевой БП	9
3	График-М	ПРД 4670 ПРМ 3960		8	Не ограничена	ФТ(БД)	4000	400	12,6 в, 10 НКП-6С: сетевой БП	8,4

№ п/п	Наименование	Диапазон (МГц)	Шаг сетки частот (кГц)	Мощность (вт)	Дальность связи (км)	Виды работ	Скорость передачи (гр/лпт)	Объем памяти (пятизначных групп)	Питание, штатный источник питания	Масса (кг)
4	Северок-К	2,8÷7.4 (11 поддиапаз.)	1	Не менее 2	30-АШ 200 - СНВ	А1 (АТ) А3jВ (ОМ ВБП)	13	50	12,6 в, 10 НКП-6С	5,8
5	Р-397ОК	2,5÷20,0	10	1,8	1500	5ЧТ-20	5-6	50	12,6 в, 10 НКГЦ-1Д	3,0
6	Р-397ОК-2	2,0÷20,0	0,1	2	1500	АТ-автомат ЧВС-12	14	99	12,6 в, 10 НКГЦ-1Д	2,5
7	Р-397ЛК	2,001 ÷19,991	10			АТ, ЧТ-автомат. прием вызова			12,6 в, 10 НКГЦ-1Д	2,0
8	Р-397ЛК-2	2,001 ÷ 24,991	10			АТ, ЧТ, прием вызова, ЧТ-125		50	12,6 в, 10 НКГЦ-1Д	2,3
9	Р-392	44÷506 канал.	100÷ 300	1,6	10-АШ 25- λ-обр	ЧМ ТЛФ			12,6 в, 10 НКГЦ-1Д	3,2

№ п/п	Наименование	Диапазон (МГц)	Шаг сетки частот (кГц)	Мощность (вт)	Дальность связи (км)	Виды работ	Скорость передачи (гр/мин)	Объем памяти (пятизначных групп)	Питание, штатный источник питания	Масса (кг)
10	P-159	30÷76	1	5	10-АШ ЗОАБВ	ЧМ ТЛФТЛГ			12,6 в, 10. НКП-8	14,5
11	P-173	30÷76	1	30	30	ТЛФ			27 в, (борт. сет)	43
12	P-255МП	38÷52	50	1	4	ТОН			12,6 в, 10 КНП-3.5	5,0
13	P-255ПП	37÷52	50			ЧМ ТЛФ			7,5 в, «Акция»	1,0
14	P-392А- 2,5	30÷108	25	0,5 2,5	10-АШ 25-λ-обр.	ЧМ ТЛФТЛФ закр.ТЛФ прыг.ТК	120	50	12,6 в, 10 НКГЦ- 3,5	5,3

Поиск маркерного передатчика с помощью поискового приемника Р-255ПП.

Приемник, подготовленный к работе, прикрепить с помощью ремней к груди так, чтобы расстояние от корпуса приемника до тела оператора не превышало 5 см.

Размещение под приемником металлических предметов недопустимо.

Поиск передатчика:

1. Вначале следует услышать тон передатчика, для чего совершить 2-3 быстрых оборота на месте и определить направление прихода сигнала по его максимальной громкости;
2. Повернуться грудью в направлении максимальной громкости (если было два направления, то выбрать любое из них) и находиться в таком положении 5-10 с;
3. Уточнить направление максимальной громкости, для чего быстро повернуться на 360° . Если при этом максимум громкости сигнала находится в двух диаметрально противоположных направлениях, то это означает, что исходное положение оператора было спиной к передатчику. Повернуться на 180° , выждать 5—10 с, быстро повернуться на 360° , убедиться в правильном выборе направления на искомый передатчик (направление максимальной громкости только с одной стороны);
4. Повернуться грудью в этом направлении, выждать 5—10 с, уточнить направление на передатчик, быстро повернуться в пределах 190° .

Для точного определения направления максимальной громкости, целесообразно определять его как середину угла равной слышимости, привязываясь к ориентирам местности.

Во время своего движения оператор должен производить уточнения направления на передатчик через каждые 200—300 м.

Если в телефоне слышен чистый громкий тон и при движении оператора он резко уменьшается до нуля, то это говорит о том, что искомый передатчик находится на расстоянии нескольких десятков метров и расположен на линии, перпендикулярной направлению движения оператора.

Примечания:

- 1) в случае поиска передатчика ночью, уточнения направления необходимо производить чаще;
- 2) в случае сильно пересеченной местности (крутые возвышенности), наличия линий электропередач, уточнение направления не обходимо производить на расстоянии не менее 50 м от них.

Виды антенн и их характеристики

1. Штыревая антенна.

Антенна ненаправленная (антенна кругового действия). Можно придать небольшую направленность путем использования коротких проводов в качестве противовеса, либо изменением наклона штыря относительно земной поверхности.



Рис. 8.3 Диаграмма направленности штыревой антенны:

а) - без противовеса; б) - с противовесом

2. Антенна «Наклонный луч»

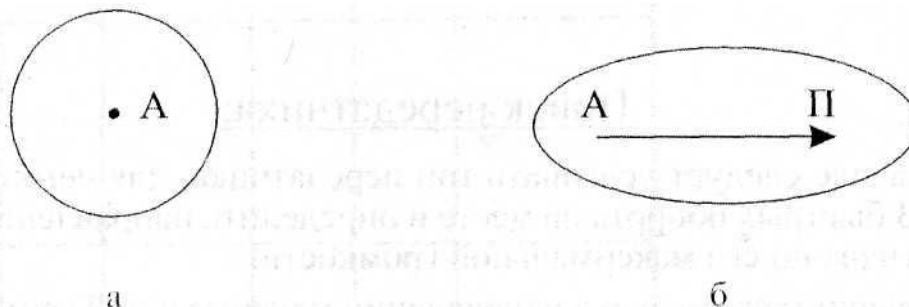

Рис.8.4 Диаграмма направленности антенны «наклонный луч»

Степень направленности антенны «Наклонный луч» с противовесом зависит от соотношения вертикальных и горизонтальных проводов, а

также от угла наклона антенны к поверхности земли - α .

Зависимость дальности связи от угла наклона α :

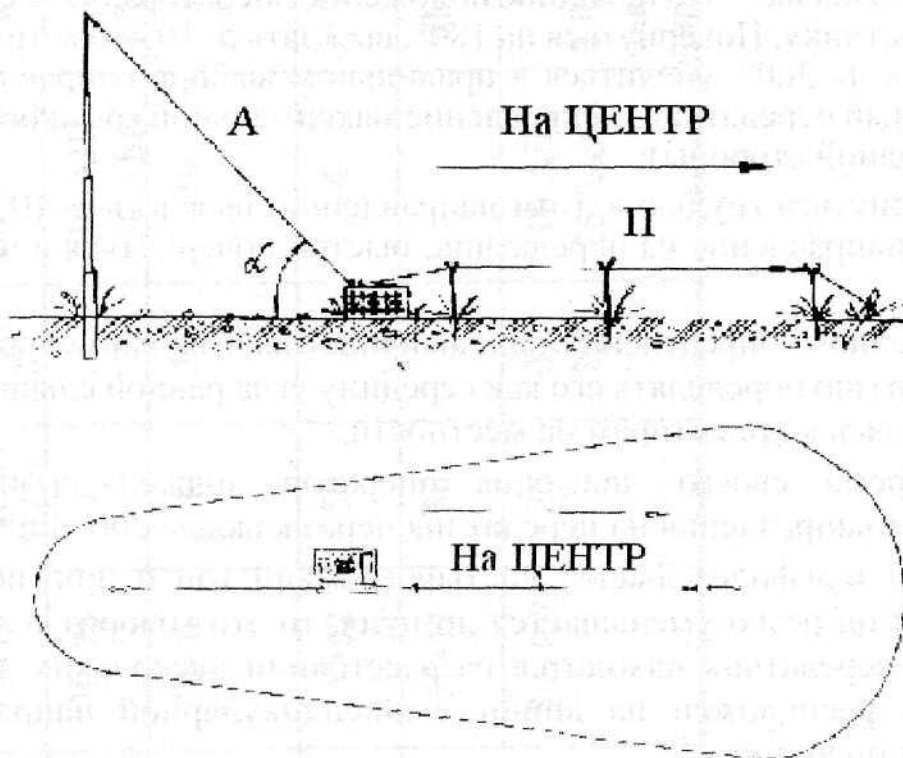
Дальность связи, км	Угол наклона антенны α , град
до 400	20-30
400 ÷ 800	30-60
800 ÷ 1600	60-90
свыше 1600	90

3. Симметричный наклонный вибратор (диполь).



Рис. К.5 Диаграмма направленности антенны диполь

4. Антенна бегущей волны (АБВ) .

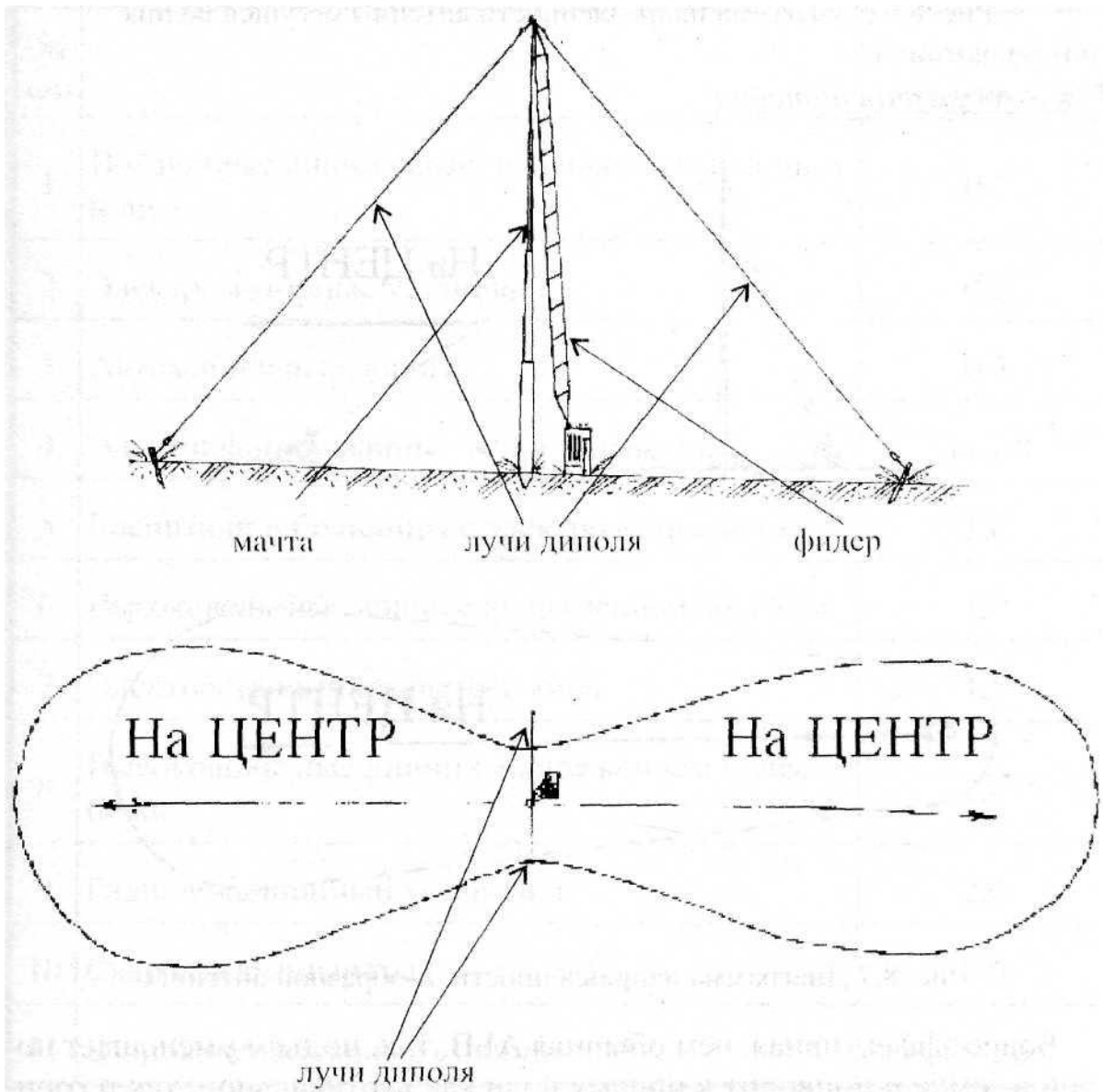

Рис. 8.6 Диаграмма направленности антенны бегущей волны 5λ —

образная антенна

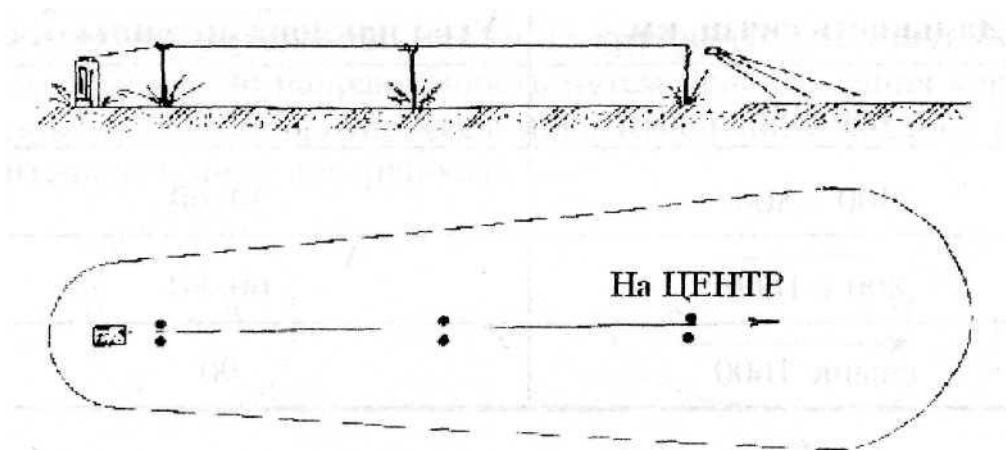

Рис. 8.7 Диаграмма направленности λ -образной антенны

Более эффективная, чем обычная АБВ, т. к. подъем уменьшает потери в земле и приводит к приему волн как вертикальной, так и горизонтальной составляющих ЭМВ.

Развертывание радиостанций на различной местности

В лесу наиболее оптимальными местами для развертывания и работы средств СРС являются:

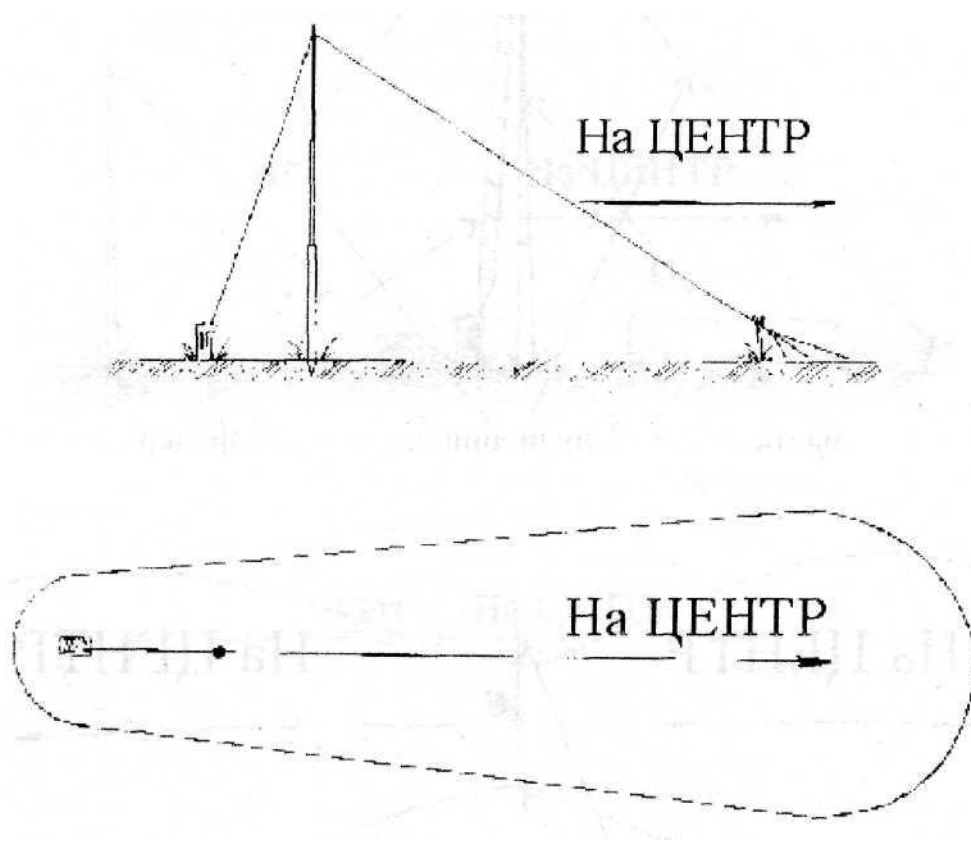
- а) опушка леса, большие поляны, направленные своими открытыми местами в сторону ЦЕНТРА,
- б) мелкий кустарник с отдельными крупными деревьями.

При работе на холмистой (гористой) местности место для развертывания целесообразно выбирать на склонах холмов (гор), обращенных в сторону ЦЕНТРА.

Виды источников помех и нормы удаления радиостанций от них

и/и 1		Рекомендуемое удаление, км
	Воздушные линии связи, низковольтные линии и др.	0,2
2	Электромоторные установки	0,2
3	Автомобильные дороги	0,3
4	Электрифицированные ж/д и трамвайные	до 1,0
5	Госпитали и больницы с электроустановками	1,0
6	Высоковольтные линий с напряжением до 3,5 кв	1,0
7	Электростанции открытого типа	1,5
8	Высоковольтные линии с напряжением более 60 кв	2,0
9	Радиолокационный установки	2,0
10	Сварочные аппараты	6,0
11	Широковещательные станции	15 - 20

Основные характеристики источников питания

№	Тип источника	Где используется	Характеристики		
			Напряж ение, в	Ёмкость, А•ч при	Масса, кг

1	10НКП-6С	Р-394КМ; Р-353С; «Северок-К»; «График-М»	1,2,6±2	6	4,5
2	ПКНПЗ-7 (UBRDN)	Р-394КМ; Р-353С; «Северок-К»; «График-М»	12,6±2	7	5,5
3	10НКГЦ-1Д	Р-392; Р-397ОК(ОК-2); Р-397Ж(ЛК-2);	12,6±2	1	0,7
4	ЮНКГЦ-3,5-1	Р-392А-2,5	12,6±2	3,5	3

Примечание: Емкость АКВ существенно зависит от её температуры. Например, емкость батареи 10НКП-6с уменьшается до:

3 А • ч при $t^{\circ} = -10^{\circ} \div +15^{\circ}\text{C}$,

2 А • ч при $t^{\circ} = -30^{\circ} \div -10^{\circ}\text{C}$.

Подзарядка аккумуляторных батарей

Заряд аккумуляторных батарей 10НКГЦ-1Д осуществляется с помощью сетевых зарядных устройств типа ЗУ-3 и ПЗУ-5М. Цикл заряда батарей следующий:

разряд - до напряжения 10 в
заряд током 0,1 А - 14 часов

Запрещается заряжать аккумуляторные батареи, напряжение которых меньше 10в, а также замыкать накоротко контакты.

Заряд аккумуляторных батарей 10НКП.-6С осуществляется с помощью сетевого зарядного устройства. Цикл заряда батарей следующий: разряд - - до напряжения 10 в заряд током 2 А — 5 часов

В полевых условиях заряд АКБ 10НКП-6С осуществляется с помощью портативного зарядного устройства ПЗУ-5М.

Порядок развертывания ПЗУ-5М.

- выньте устройство и кабель из коробки;
- наденьте устройство до упора на направляющие коробки;

- закройте крышку коробки, фиксатор которой обеспечивает неподвижность устройства;
- подключите устройство к аккумулятору;
- выведите рукоятку устройства из углубления и поверните её до срабатывания фиксатора;

Порядок работы.

Придерживая левой рукой зарядное устройство, правой рукой вращайте ручку в направлении стрелки плавно, без рывков со скоростью 60 оборотов в минуту. Допускается форсировать режим подзарядки со скоростью 65 оборотов в минуту, вращая ручку и нажав кнопку, следить, чтобы бы стрелка находилась между красными рисками.

Длительность цикла подзарядки должна быть не более 60 минут, из них в форсированном режиме не более 15 минут. Перерыв между циклами должен быть не менее 30 минут. Разрешается во время подзарядки производить остановки для отдыха оператора.

При нормальном положении кнопки прибор показывает величину напряжения. Для измерения тока во время вращения рукописи необходимо нажать кнопку.

Подзарядка АКБ 10НКГЦ-1Д с помощью ПЗУ-5М осуществляется аналогично и с использованием распределительной коробки и четырех ограничительных приставок из комплекта Р-392.

Требования безопасности при работах с техникой связи

При работе на передачу не касайтесь незащищенных частей антенны, чтобы не получить ожогов. Следите, чтобы антенны не касались каких-либо металлических предметов и корпуса радиостанции.

Замену предохранителей производите только при отключенном питании (отключенной сети питания).

Подсоединяйте и отсоединяйте антенну только при отключенном питании.

Не включайте радиостанцию без подсоединенной антенны (эквивалента антенны).

Устранение неисправностей технического характера и ремонт производите только при выключенных источниках питания

Не допускайте попадания электролита на кожу или одежду. При попадании немедленно смойте проточной водой до полного удаления признаков щелочи.

Запрещается

- разворачивать антенны вблизи оголенных проводов сетей электропитания;
- пользоваться шнурами и кабелями, имеющими нарушения целостности;
- прикасаться к клеммам батареи;
- разряжать батареи ниже 10 в;

Короткое замыкание полюсов батарей недопустимо!

Сбережение средств связи.

При уходе за техникой связи выполняйте следующие требования:

- оберегайте технику от резких толчков, ударов и падений;
 - содержите технику в чистоте и следите, чтобы грязь, снег, вода, песок не попадали на разъемы и гнезда;
 - оберегайте технику от попадания внутрь её воды, не нарушайте уплотнения крышки корпуса;
 - проводите систематически внешний осмотр, при обнаружении неисправностей своевременно сдайте в ремонт;
 - не закручивайте и не перегибайте под острым углом провода, кабели;
 - следите за исправным состоянием резиновой оболочки кабелей; отключайте кабели, берясь рукой за разъем и ни в коем случае не дергайте за провод;
 - следите за исправностью и чистотой штыревой антенны, не производите её чистку песком. Складывайте штыревую антенну, начиная с вершины;
 - проволочные антенны содержите в чистоте, наматывайте на раму ровными слоями. Не допускайте нарушения изоляции антенны;
 - при разворачивании мачты все колена вытягивайте поочередно, начиная с тонкого внутреннего и плотно фиксируй те;
 - содержите в чистоте аккумуляторный отсек и аккумуляторные батареи;
 - протирайте аккумуляторные батареи перед установкой в аккумуляторный отсек;
- следите, чтобы пробки аккумуляторных батарей были всегда плотно завернутыми, а провода соединяющие банки АКБ прикрученными.

Основные неисправности средств связи и способы их устранения

Наименование неисправности, внешние признаки	Вероятные причины	Меры устранения
1. Радиостанция не включается па прием и передачу	- разряжена АКБ, - неисправность кабеля подключения АКБ к радиостанции; - обрыв провода соединения банок АКБ 10НКП-61 или плохой их кон такт; - сгорел предохранитель:	заменить или подзарядить АКБ; отремонтировать или заменить кабель; устранить обрыв, затянуть гайки крепления проводов; заменить предохранитель:
2. Радиостанция не переводится в режим передачи	- отсутствует контакт гарнитуры с гнездом; - неисправна гарнитура;	проверить контакт; устранить загрязнение; отремонтировать или заменить гарнитуру;
3. Радиостанция не принимает и не излучает сигнала.	- отсутствует контакт антенны с антенным гнездом; - не установлена рабочая	проверить контакт; установить частоту:
4. При движениях оператора шумы в телефоне исчезают и появляются.	обрыв проводов кабеля гарнитуры;	заменить гарнитуру;
5. Шум в телефонах прослушивается, но при присоединении антенны шум не увеличивается(не изменяется).	- не установлена частота; - неисправен приемник радиостанции;	установить частоту; заменить радиостанцию.

ГЛАВА ДЕВЯТАЯ

ПСИХОЛОГИЧЕСКАЯ ПОДГОТОВКА

Психологическая готовность к выполнению боевой задачи и профилактика боевых психических травм.

Разведчик!

Боевые действия начались.

Боевую задачу ты будешь выполнять в составе небольших групп, возможно и самостоятельно. От твоей моральной стойкости, внимания, памяти, находчивости, физической выносливости, смелости, решительных и дерзких действий зависит выполнение боевых задач, а порой и жизнь твоих товарищей.

Будь уверен:

- РЕШЕНИЕ НА ПРИМЕНЕНИЕ ВООРУЖЕННОЙ СИЛЫ ЗАКОННЫ, НЕ ПРОТИВОРЕЧАТ КОНСТИТУЦИИ;
- ТВОЯ РОДИНА ПОДДЕРЖИВАЕТ ЦЕЛИ И СПОСОБЫ ВЕДЕНИЯ БОЕВЫХ ДЕЙСТВИЙ;
- У ТЕБЯ ЛУЧШЕЕ ОРУЖИЕ, ТЫ УВЕРЕННО ИМ ВЛАДЕЕШЬ;
- ТВОИ КОМАНДИРЫ ПРОФЕССИОНАЛЫ, УМЕЛЫЕ БОЙЦЫ, ТЫ ИМ ПОЛНОСТЬЮ ДОВЕРЯЕШЬ;
- ТЫ И ТВОЯ СЕМЬЯ ЗАЩИЩЕНЫ ЗАКОНОМ, ПА ТВОЕЙ СТОРОНЕ ВСЯ СИЛА И МОЩЬ ГОСУДАРСТВА;
- ТЫ УВЕРЕН, ЧТО В СЛУЧАЕ РАНЕНИЯ ТЫ НЕ БУДЕШЬ ОСТАВЛЕН, ТЫ БУДЕШЬ ЭВАКУИРОВАН И СПАСЕН;
- К БОЕВЫМ ДЕЙСТВИЯМ ТЫ ГОТОВ И ПОЛНОСТЬЮ ОБЕСПЕЧЕН.

Но война есть война, и наряду с неизбежными физическими, будут и ощутимые психологические потери.

С чем они связаны?

Связаны с получением боевых психических травм (БПТ).

Что это такое?

Это душевное переживание большой силы, приводящее к психологическим расстройствам различной тяжести.

Чем это вызывается?

Кратковременным или длительным воздействием на психику факторов боевой обстановки.

Основной фактор — это опасность, угрожающая жизни. Она связана с восприятием ужасающей картины гибели и ранений других людей. К этому надо быть тебе готовым.

Чувство страха есть у всех, но подготовленный солдат усилием воли

подавляет его.

Какие условия увеличивают вероятность получения травмы?

- физические и психологические истощения, повышенная утомляемость, нарушение сна;
- заболевание;
- длительное вынужденное бодрствование;
- злоупотребление алкоголем;
- переживание чувства безысходности, угнетения;
- извести о смерти близкого человека;
- неопределенность обстановки;

В чем проявляется боевая психическая травма?

В двух основных формах:

- заторможенность;
- чрезмерная возбудимость.

Как различить БПТ по степени тяжести?

Легкая чрезмерная раздражительность, нервозность, замкнутость, потеря аппетита, головная боль, быстрая утомляемость.

Средняя истерика, нарушение слуха, зрения, речи, координации движений, оцепенение (ступор).

Тяжелая полная потеря контактов, непредсказуемое поведение.

Основные симптомы БПТ

Повеление	Психический уровень	Телесный уровень
Гиперактивная форма:		
метания в поисках укрытия, буйство; истерический смех или плач; крики в сочетании с повышенной активностью; раздражительность и злоба; агрессивность к окружающим;	неспособность концентрировать внимание; частичная или полная потеря памяти; затруднение запоминания информации; повышенная чувствительность к шуму, свету и запаху;	ослабление зрения и слуха; частое мочеиспускание; расстройство желудка; учащенное, прерывистое дыхание; нарушение циркуляции крови, что приводит к анемии ступней ног и кистей рук;

Заторможенность

состояние ступора; апатия, заторможенность движений;	нарушение логики и скорости мышления; нарушение критического восприятия обстановки и своих действиях; ослабление воли; зрительные и слуховые галлюцинации.	сильное напряжение мышц; учащенное сердцебиение: давящие боли в области сердца и грудной клетки; боли в пояснице: боли хирургических швов, старых ран: неконтролируемое слюноотделение;
Общие симптомы		
пугливость; регресс возраста (детские реакции); бессвязное бормотание; сильная дрожь.		

Пойми и разъясни товарищам пострадавший от БПТ приравняется к получившему контузию, огнестрельное ранение, тяжелую физическую травму, химическое отравление.

Как помочь пострадавшему

Тип психической реакции	Симптомы	Рекомендуемые меры помощи	Что не рекомендуется
Нормальная	Тремор, мышечное напряжение. потливость, тошнота. незначительная диарея, частое мочеиспускание, учащенное дыхание и сердцебиение. Тревожность, беспокойство.	Индивидуальная психофизическая поддержка, четкое руководство с подчеркиванием положительных ситуативных мотивов, общение с товарищами.	Фиксировать излишнее внимание на этом состоянии, подчеркивать серьезность положения, высмеивать или оставаться безучастными.

Тип психической реакции	Симптомы	Рекомендуемые меры помощи	Что не рекомендуется
Пониженная активность, депрессия	Военнослужащие находятся в положении стоя или сидя без движений и разговоров с безучастными лицами.	Мягко установить с ними контакт, добиваясь того, чтобы они сообщили о случившемся. Проявить участие и выразить солидарность. Предложить простую рутинную работу. Обеспечить теплой пищей и сигаретами если курят.	Проявлять излишнюю жалость, назначать седативные средства (за исключением крайних случаев), гиперболизировать чувство солидарности.
Индивидуальная паника	Безрассудные попытки к бегству, неконтролируемый плач, бег кругами.	Проявлять доброжелательную твердость. Дать съесть или выпить что-либо теплое, предложить закурить (если курит). Изолировать если есть в этом необходимость; Проявить участие.	Применять грубые меры при изоляции, обливать водой, назначать седативные средства (за исключением крайних случаев).
Гиперактивность	Склонность к спорам, быстрая речь, выполнение ненужной работы, перескакивание с одной работы на другую. высказывание бесконечных советов в окружающим.	Дать выговориться, заставить выполнять физическую работу. Предложить съесть или выпить что-либо теплое, закурить (если курит). Осуществлять контроль. Не проявлять других чувств.	Акцентировать внимание на состоянии военнослужащего, вступать с ним в спор, назначать седативные средства.

Тип психической реакции	Симптомы	Рекомендуемые меры помощи	Что не рекомендуется
Реакция с преобладанием физических компонентов	Тошнота. Рвота. Функциональные параличи.	Проявить свое внимание и заинтересовать, предложить простую нетрудную работу. Создать необходимые условия при эвакуации в медицинский пункт.	Говорить пострадавшим, что с ними ничего серьезного не случилось. Ругать и высмеивать. Акцентировать внимание на их состоянии.

Помощь должна быть немедленная и квалифицированная.

Если состояние пострадавшего очень тяжелое, его необходимо немедленно эвакуировать.

При невозможности поместить в укрытие, дать успокоительное и содержать под присмотром, изолировать от оружия.

Научись отличать БПТ от трусости.

Никакие призывы, уговоры и угрозы, (вплоть до расстрела), пощечины не выведут пострадавшего из состояния дезориентации и лишь усугубят последствия.

Пострадавшему необходимо:

- обмыть водой хотя бы лицо и руки;
- согреть кисти рук и ступни ног, растерев их шерстяной тканью;
- дать успокоительное (седуксен, элениум, фенозепам и т. д.) или использован, шприц-тюбик промедола, либо крепкий алкоголь (50-100 мл.)

После того как проснётся;

- накормить;
- вновь уложить спать.

Дальнейшие действия определит специалист. По опыту, немедленная помощь позволяет 8 из 10 пострадавших возвращать в строй в течение 2 - 3 дней.

Основной принцип помогая другому, восстанавливаешься сам.

Как защитить себя?

Твоя психика будет наиболее устойчива, если боевые действия наполнены для тебя личностным смыслом, ценностью для тебя, понятием значимости твоей роли, чувством справедливости твоих действий, уверенностью в себе и товарищах.

Предлагаем тебе несколько простых, но эффективных средств профилактики БПТ.

Есть такое понятие идеомоторная тренировка,

В чем её суть?

Это мысленное проигрывание предстоящей деятельности.

Мобилизуй своё воображение, сумей не отвлечься на протяжении всей тренировки.

Четко представь себе разыгрываемую ситуацию или действие.

Можешь даже заранее описать её.

Расслабь мышцы, успокой дыхание, погрузись в спокойное, слетка дремотное состояние. После этого мысленно описывай предстоящую ситуацию. Но ты должен соблюдать следующее:

1. Создай предельно точный образ отработываемых движений.
2. Мысленный образ свяжи с мышечно-суставным чувством.
3. Представляя движение, сопровождай его словесным описанием шёпотом или мысленно.
4. Приступая к тренировке нового движения, представь его в замедленном темпе, который можно потом ускорять на следующих тренировках.
5. Если твое тело само начинает производить какие-то движения, не препятствуй этому.
6. Непосредственно перед реальным действием не нужно думать о результате, т. к. результат вытесняет из сознания представление о том, как нужно выполнять действия.

Такая тренировка сформирует у тебя образ предстоящих действий, поможет тебе увидеть, услышать, почувствовать, ощутить и понять, как действовать, защитит тебя психологически.

Умей расслабляться после нервного перенапряжения.

Предлагаем тебе следующее.

1. Дыхательные упражнения. Освой

два вида дыхания:

а) брюшное дыхание — способствует сбросу нервно-психического напряжения, восстанавливает психическое равновесие.

Вдох и выдох осуществляется за счет наполнения нижней трети легких движением брюшной стенки. Грудная клетка и плечи неподвижны.

На 4 счета вдох, на 2 счета пауза и на 4 счета выдох. Дыши медленно, через нос, сосредоточься на процессе дыхания. Представь, как воздух наполняет легкие и выходит обратно.

Применяй такое дыхание при первых признаках испуга, психической напряженности, приступах раздражительности. Через 2 - 3 минуты такого дыхания ты восстановишься, ослабнут негативные эмоции.

б) Ключичное (верхнее) дыхание — осуществляется верхней третью легких с поднятием плеч.

Вдох – выдох через нос глубокими и быстрыми движениями. Применяй такое дыхание при возникновении признаков усталости, апатии, сонливости.

Это поможет тебе восстановить ощущение бодрости.

2. Управление мышечным тонусом.

Переживание отрицательных эмоций приводит к перенапряжению мышц и возникновению мышечных зажимов.

Наиболее просто и эффективно сбросить напряжение можно с помощью само массажа.

Сначала перейди на брюшное дыхание и расслабься. Затем подушечками пальцев производи спиралеобразные, похлопывающие движения от центра к периферии, последовательно проходя мышцы лба, щёк, скул, затылка; шеи, плеч, предплечий, кистей рук и т. д. После само массажа несколько минут побудь в расслабленном состоянии, запомни свои ощущения, а затем перейди на ключичное дыхание, и, проговаривая про себя формулы самовнушения «Я БОДР, ХОРОШО ОТДОХНУЛ, ГОТОВ К ДАЛЬНЕЙШЕЙ РАБОТЕ», возвратись в бодрствующее состояние.

При массаже шеи и плеч можно прибегнуть к помощи товарища.

3. Воздействие на биологически активные точки.

Их очень много, но тебе достаточно знать несколько, которые можно использовать для психопрофилактики БПТ.

В случае обморока, потери сознания па точку, которая находится во впадине между носом и серединой верхней губы и точку, которая находится во впадине между подбородком и нижней губой, оказывается резкое периодическое давление острым предметом (острием пули), пока к пострадавшему не вернется сознание. Под подбородком у тебя находится точка, называемая «антистрессовой». Надавливай на неё кончиком большого пальца плавно и равномерно, при этом может возникнуть чувство лёгкой ломоты и жжения.

Это снимет эмоциональную напряженность. После массирования спокойно посиди 3 - 5 минут, а потом, потягиваясь на зевке, резко напряги и сразу же расслабь все мышцы тела.

В качестве общеукрепляющих и тонизирующих используются точки, которые располагаются в местах, где заканчивается складка, образовавшаяся при прижатии большого пальца к указательному.

Массаж осуществляется в течение 2 - 3 минут вибрирующими движениями указательного пальца.

Для достижения эмоциональной разрядки поочередно массируй вес эти точки кончиком указательного пальца в течение 3 - 4 секунд, с перерывом в 10 секунд, при этом расслабь мышцы и перейди на брюшное дыхание.

Освоив эти несложные приемы, ты легче перенесешь стресс, быстрее сбросишь с себя нервно-психическое перенапряжение боя.

Для успешного выполнения тобой боевой задачи тебе понадобится умение длительное время хранить в памяти, точно и быстро воспроизводить выявленные полезные сведения, быстрота реакции, находчивость, инициативность, смелость и решительность в действиях, выносливость, умение решительно преодолевать сложные препятствия, дерзость в действиях, бдительность, стремление к самоконтролю, а также стойкость, мужество и самостоятельность.

Все это ты можешь, ты способен успешно перенести самые суровые испытания войны, любую моральную и физическую нагрузку, в тяжелые и критические моменты ты будешь стойким, мужественным, отважным и выполнишь приказ командира.

ГЛАВА ДЕСЯТАЯ

ВОЕННО-МЕДИЦИНСКАЯ ПОДГОТОВКА I.

Особенности оказания первой медицинской помощи

Разведчики, действуя в тылу противника в отрыве от основных сил, должны уметь оказывать первую медицинскую помощь себе и товарищам полагаясь только на собственные средства и навыки.

К штатным средствам оказания первой медицинской помощи относятся индивидуальный перевязочный пакет ИП, аптечка индивидуальная АИ, кровоостанавливающий жгут и медицинская сумка.



Рис 10.1. Средства первой медицинской помощи.

Оказание первой медицинской помощи заключается в эвакуации раненого из-под огня противника, остановке наружного кровотечения с помощью жгута и повязки, введения обезболивающих средств, траекторной иммобилизации при поврежденных костях и обширных повреждениях мягких тканей.

Остановка кровотечения

Кровотечение является важным угрожающим жизни человека фактором. Известно, что до одной трети смертельных случаев при ранениях наступило вследствие острой кровопотери. Кровотечение при ранениях бывает капиллярным, венозным и артериальным. Капиллярное кровотечение это кровотечение из множества мелких сосудов и обычно не представляет большой угрозы для жизни и как правило устраняется путем наложения тугой повязки.

Венозное кровотечение наблюдается при повреждении крупных вен и

характеризуется обильным кровотечением крови темного цвета под, небольшим давлением. Основными способами остановки веночного кровотечения в рамках оказания первой медицинской помощи являются тугая повязка с тампонадой поврежденного участка вены, а в

Способы временной остановки кровотечения



Рис. 10.2 Места пальцевого прижатия сосудов.



Рис, 10.3 Сгибание суета вон с давящим валиком (при отсутствии поражения костей).

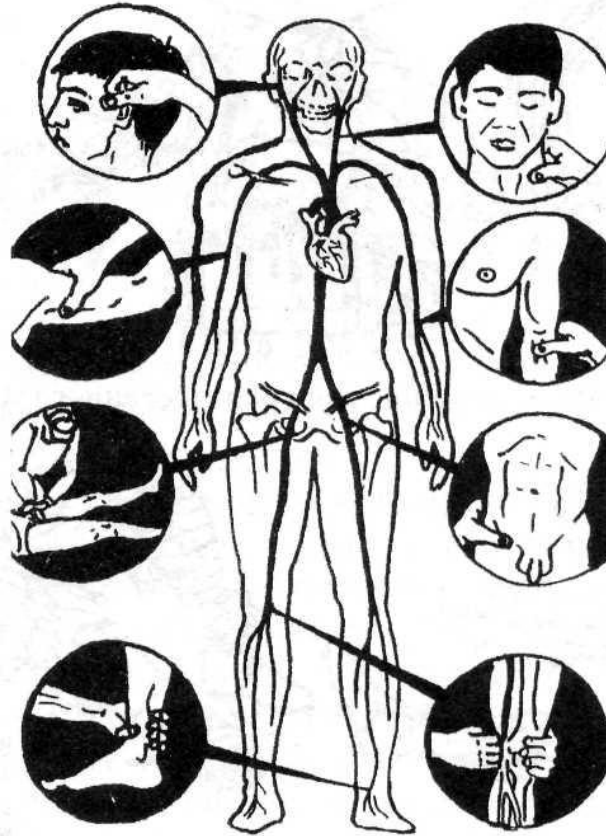
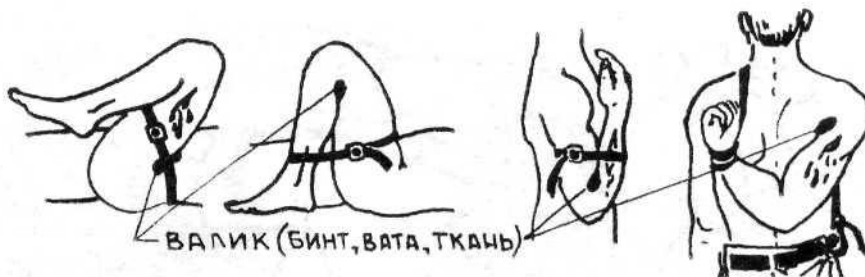

Рис. 10.4 Места и способы наложения жгута.



Рис. 10.5 Наложение импровизированного жгута.



Рис. 10.6 Наложение закрутки.

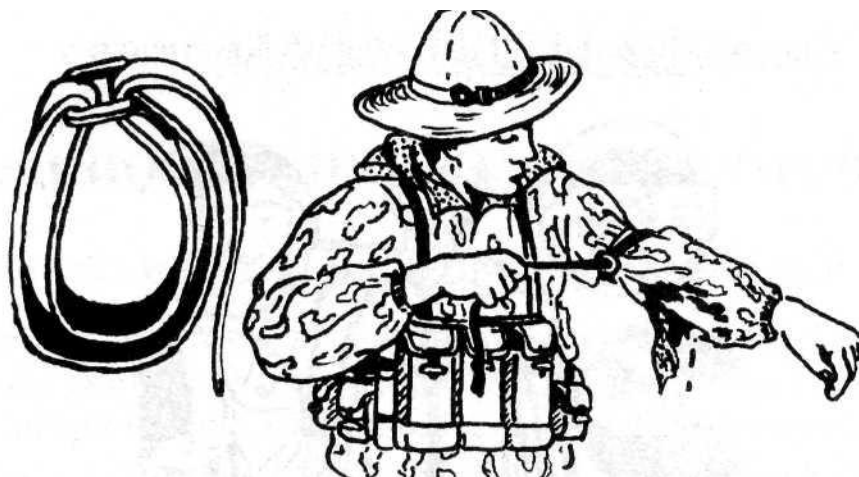

Рис. 10.7 Наложение тугей повязки.

некоторых случаях наложение жгута выше места повреждения. Арте-

риальное кровотечение характеризуется вытеканием алой крови под значительным пульсирующим давлением (в такт работы сердца), что быстро приводит к обескровливанию организма. В рамках первой медицинской помощи необходимо немедленно остановить артериальное кровотечение пальцевым прижатием сосуда с последующим наложением жгута.

При наложении жгута необходимо избегать следующих ошибок:

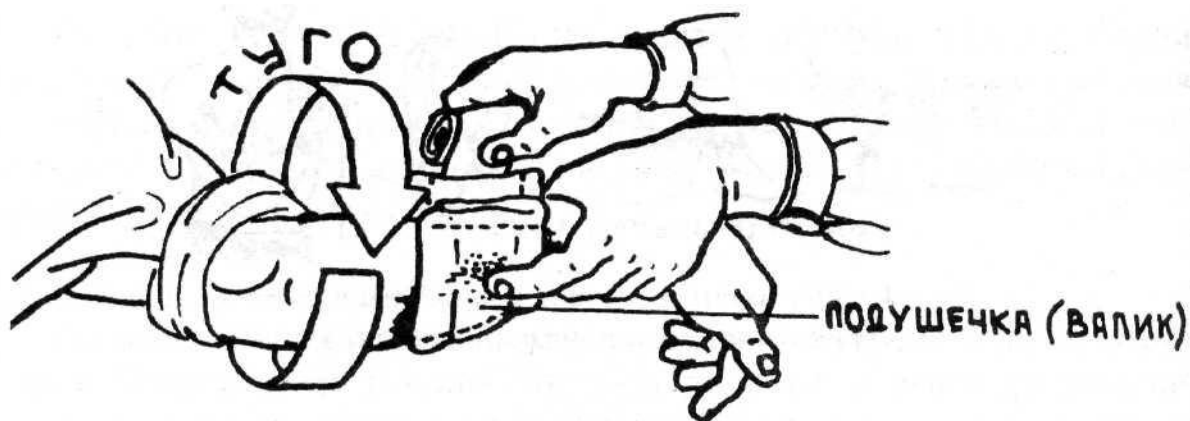
- а) жгут, положен далеко от раны, что увеличивает объем ишемизированных тканей;
- б) отсутствие тканевой прокладки под жгутом, что искусственно травмирует кожу за счет образовавшихся складок;
- в) слабое затягивание жгута;
- г) слишком сильное затягивание жгута вызывающие значительные боли и последующий паралич от сдавливания нервов;
- д) отсутствие на видном месте сигналов о наличии жгута (записки на одежде с указанием времени наложения жгута);
- с) наложение жгута без достаточных показаний (при венозном кровотечении которое можно остановить давящей повязкой).

Во избежание омертвления тканей и накопления в них значительного количества токсических продуктов обмена, держать жгут дольше 2 часов летом и 1 часа зимой не рекомендуется. Если безопасное время наложения жгута истекло необходимо проводить «контроль жгута» -временное его снятие с прижатием артерии пальцем.

Если при ослаблении пальцевого прижатия артериальное кровотечение не возобновляется или повреждена только вена, то жгут можно снять и наложить тугую повязку, оставляя жгут на конечности в незатянутом виде (в готовности его немедленно затянуть).

Если жгут накладывается вновь, то его накладывают выше или ниже предыдущего места наложения.



Рис. 10.8 Остановка кровотечения при повреждении сонной артерии.

В зимнее время поврежденные конечности с наложенным жгутом необходимо дополнительно утеплять.

Наложение жгута при повреждении крупных сосудов является временной мерой и требует быстрее оказания врачебной помощи.

Раненым рекомендуется давать обильное питье, за исключением раненых в брюшную полость.

Введение обезболивающих средств.

Обезболивающие средства вводятся раненым немедленно в целях предупреждения травматического шока или вывода раненого из шокового состояния. В случае легкого ранения, в целях экономии обезболивающих средств, разведчики должны воздерживаться от их применения.



Рис. 10.9 Шприц-тюбик с обезболивающим средством.

В комплекте индивидуальной аптечки имеется шприц-тюбик (колпачок и корпус белого цвета) содержащий 1 миллилитр 2 % раствора промедола.

Для использования шприц-тюбика необходимо поворотом ампулы по часовой стрелке проколоть её, отвинтить защитный колпачок иглы и, выдавив из ампулы воздух (удерживая её в вертикальном — иглой вверх) до появления капельки раствора на конце иглы, не разжимая пальцев, ввести иглу на 1,5-3 см внутримышечно и выдавить содержимое шприц-тюбика. Не ослабевая давления на ампулу, иглу извлекают. Наиболее предпочтительными местами введения промедола являются мышцы бедер, ягодиц и плечей, максимально удаленные от места ранения.

На поле боя допускается введение промедола через одежду без обработки кожи спиртовым раствором (йод, зеленка). Действие содержимого одного шприц-тюбика продолжается 3-4 часа, в дальнейшем допускается повторное введение обезболивающих средств.

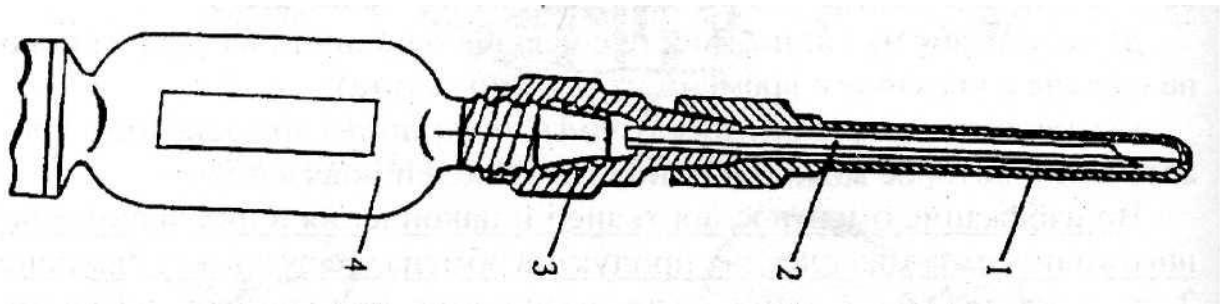
При тяжелых травмах, развитии у раненого травматического шока допускается одновременное введение содержимого двух шприц-тюбиков. Раствор промедола запрещается вводить при ранениях и травмах

(контузиях) головы, т. к. он угнетает дыхательный центр.

Закрытие раны повязкой.

Наложение повязки, введение (употребление) антибиотиков и иммобилизация (ограничение подвижности) — мероприятие необходимое для предупреждения раневой инфекции.



Рис. 10.10 Способы наложения повязок с использованием индивидуального пакета.

Для наложения асептической (стерильной) повязки используется индивидуальный перевязочный пакет.

Транспортная иммобилизация

Транспортная иммобилизация производится с целью создания покоя поврежденному участку тела, главным образом сломанных костей, во время транспортировки раненого. Иммобилизация в значительной степени снижает дополнительное травмирование мягких тканей осколками костей и поражающими элементами, уменьшает боли и предотвращает развитие травматического шока.

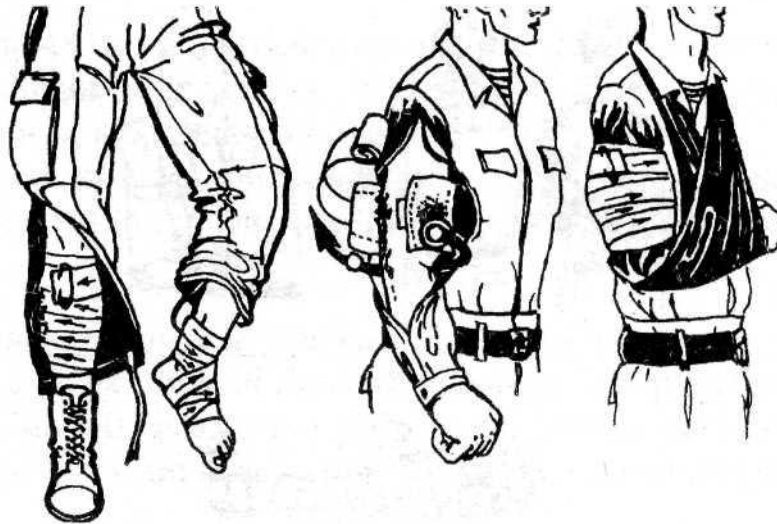

Рис. 10.11 Иммобилизационные средства.

Основные требования при проведении транспортной иммобилизации:

1. Перед наложением шины вводится обезболивающее средство, останавливается кровотечение, на рану накладывается повязка.
2. Одежда и обувь не снимаются, являясь импровизированной прокладкой. При необходимости наложения повязки в одежде можно вырезать «окно».
3. Иммобилизации подвергаются не менее двух суставов, смежных с поврежденным участком конечности.

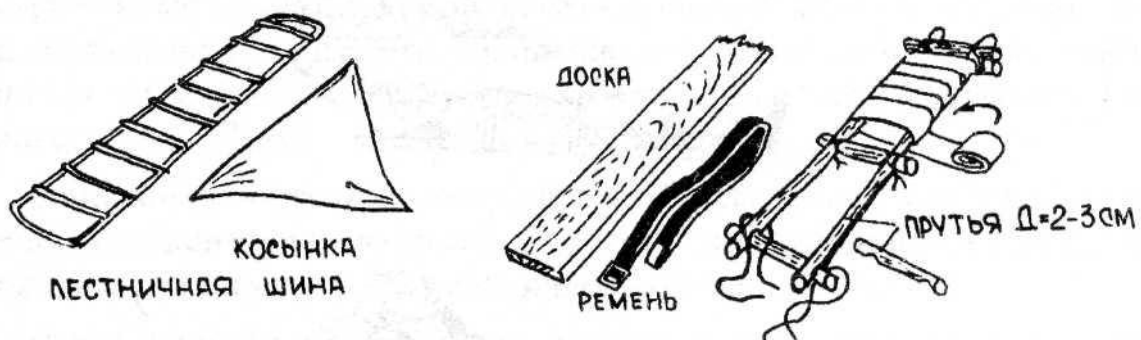

Рис. 10.12 Способы транспортной иммобилизации, а) верхние конечности; б) нижние конечности; в) позвоночник; г) грудная клетка.

В некоторых случаях транспортная иммобилизация требуется при обширном поражении мягких тканей (обширные и резанные раны, ожоги), ранении в брюшную полость.

При оказании помощи раненым запрещено извлекать из раны фрагменты кости (за исключением мелких осколков на поверхности раны).

Искусственное дыхание и закрытый массаж сердца.

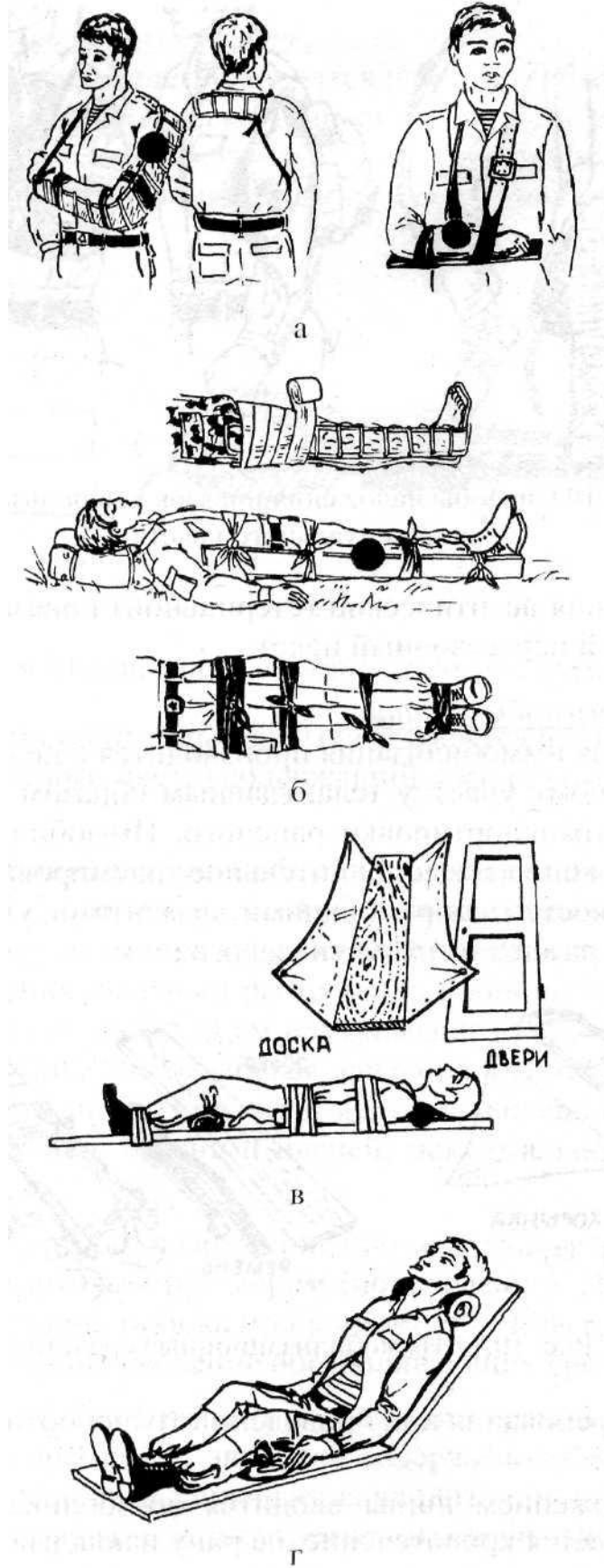
Во всех случаях при остановке дыхания и сердцебиения следует немедленно начать искусственную вентиляцию легких и закрытый массаж сердца, т. к. по истечению 3-5 минут наступает смерть потерпевшего.

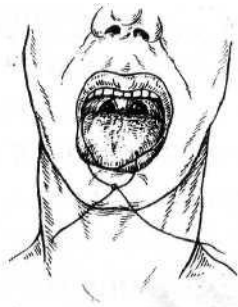

Первый способ.

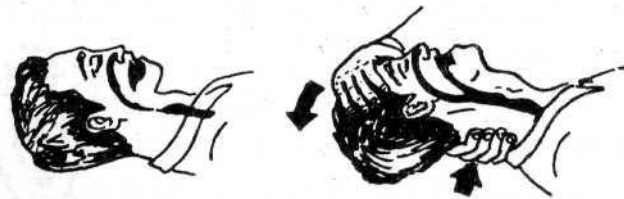

Второй способ.

Рис. 10.13 Устранение асфиксии.

Для проведения искусственной вентиляции легких необходимо устранить механическую асфию (западание языка), предварительно очистив полость рта с помощью пальца, обмотанного куском бинта или носовым платком, повернув голову пострадавшего набок или уложив его вниз лицом.

Очистив полость рта, пострадавшего укладывают на спину, вверх лицом и максимально запрокинув голову, подкладывают под шею валик из ткани или руку оказывающего помощь.

Оказывающий помощь осуществляет полный выдох изо рта в рот или изо рта в нос (последний способ более эффективен, т. к. воздух не



Рис. 10.14 Способы искусственного дыхания.

попадает в пищевод и желудок). Осуществляя выдох, необходимо зажимать нос (изо рта в рот) или рог (изо рта в нос) пострадавшего. После выдоха оказывающий помощь отстраняет свой рот, чтобы сделать очередной вдох и дать возможность пострадавшему осуществить пассивный выдох.

Закрытый массаж сердца.

Остановка дыхания влечет остановку деятельности сердца. При отсутствии у пострадавшего пульса, прекращения обильного кровотечения и расширения зрачков возникает необходимость массажа сердца в комплексе с искусственной вентиляцией легких.

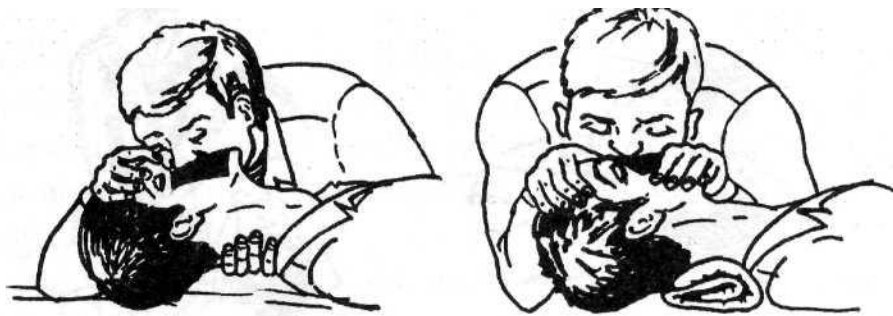

Рис. 10.15 Закрытый (наружный) массаж сердца.

Причинами остановки сердца при ранении так же является большая потеря крови (более 1,5 литра) и травматический шок (при не смертельных ранениях). В некоторых случаях кровопотеря может осуществляться внутренним кровоизлиянием в брюшную или плевральную полость. Закрытый массаж сердца необходимо начинать немедленно, уложив пострадавшего на спину на ровную поверхность.

Расположившись слева от пострадавшего, оказывающий помощь кладет свою левую ладонь перпендикулярно к груди на уровне левого соска, правая ладонь располагается поверх левой под прямым углом.

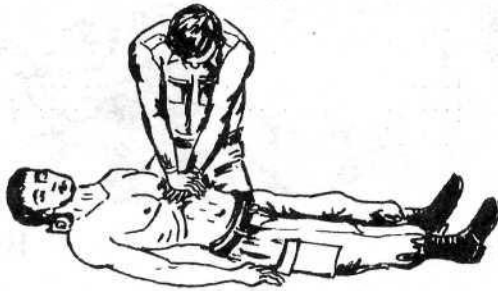

Рис. 10.16 Комбинированный способ восстановления дыхания (искусственное дыхание + закрытый массаж сердца).

Массаж осуществляется толчкообразными усилиями прямых рук за счет движения корпуса с частотой 2 толчка за 3 секунды. Силовой толчок должен быть плавным, перемещающим грудину на 3-4 см к позвоночнику.

Если помощь оказывается одним человеком, то в начале делается 2-5 раздуваний легких, затем производится 10-15 массажных толчков, в дальнейшем чередуется 2 раздувания легких с 3-5 толчками.

При оказании помощи двумя людьми нужно начинать с 5 раздуваний легких и 5 толчков, чередуя в последующем 2 вдувания с 5 массажными толчками.

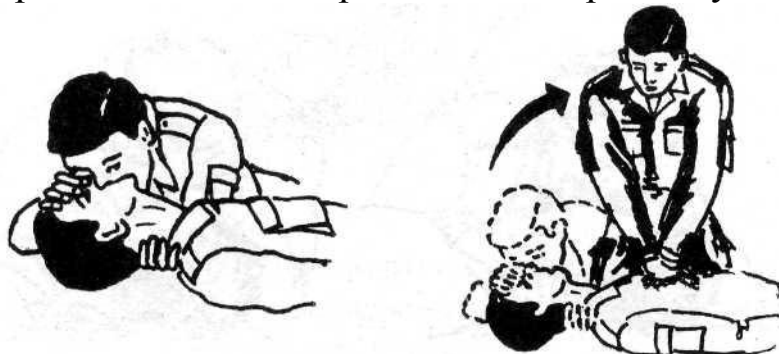
Противопоказанием к закрытому массажу сердца является ранение грудной клетки.

Устранение пневмоторакса.

Открытый пневмоторакс сопровождается при проникающем ранении груди с проникновением в плевральную полость через раневое отверстие, в момент вдоха воздуха и вытеснение его при выдохе.

Отличительным признаком пневмоторакса является свистящий и хлопочущий звук, возникающий при прохождении воздуха через рану. Открытый пневмоторакс приводит к расстройству дыхания вплоть до его остановки и смерти пострадавшего.

Раненым с признаками пневмоторакса туго накладывается окклюзивная (герметичная) повязка, для чего используется прорезиненная оболочка индивидуального перевязочного пакета.



Рис. 10.17 Окклюзивная повязка.

Оболочка накладывается внутренней (стерильной) стороной на рану, после чего на нее накладывается подушечка перевязочного пакета.

Окклюзивную повязку можно накладывать, используя пленку полиэтиленового пакета, лейкопластырь, скотч и другой, не пропускающий воздух, материал.

При отсутствии признаков всасывания воздуха накладывается обычная тугая повязка.

2. Первая медицинская помощь при ожоге

Первая помощь пострадавшему от ожогов заключается в тушении горячей одежды или огневых смесей зажигательных средств и эвакуации пострадавшего из очага воздействия высоких температур.

Тушение огня на человеке производится путем набрасывания тканевых материалов, забрасывания огня снегом (песком, грунтом), обливания водой (окунания в воду).

Различают четыре степени ожогов:

I степень — покраснение и отек кожи;

II степень — пузырьки, наполненные желтоватой жидкостью;

III степень — обугливание кожи (омертвление подкожной ткани);

IV степень — обугливание тканей.

При оказании помощи пострадавшим от ожогов вводится обезболивающее средство (шприц-тюбик с промедолом) и накладывается нетугая стерильная повязка. При ожогах I степени повязка не накладывается. Перед наложением повязки не следует удалять с ожоговых участков остатки прилипшей несгоревшей одежды, огневых смесей и прокалывать пузыри. Пораженная поверхность лишь очищается от песка, земли и других грубых инородных тел. В теплое время года одежда с пострадавших участков снимается или разрезается вдоль швов для охлаждения, грудь пострадавшего освобождается от снаряжения, а на голову накладывается холодный компресс. С рук и пальцев пострадавшего снимаются часы (браслеты) и кольца, которые при появлении отека могут привести к сдавливанию и омертвлению пораженных участков кистей.

На участки, обожженные зажигательными смесями на основе фосфора (зажигательно-дымовые артиллерийские снаряды или мины, бомбы) накладываются влажные повязки (5% раствор марганцовки или чистая вода) для предотвращения самовоспламенения остатков огнесмеси. В холодное время года принимаются меры предупреждения обморожений в связи с нарушением обмена веществ в пораженной поверхности.

3. Оказание помощи при тепловом ударе

Пострадавшего эвакуируют в прохладное место (тень), расстегивают одежду, накладывают холодный компресс на лоб, затылок, паховую область, под мышки, локтевой и подколенный сгиб (места прохождения крупных кровеносных сосудов под кожей).

Допускается обливание одежды пострадавшего водой. Пострадавшему дается обильное питье в виде водно-солевого раствора (1/2 чайной ложки поваренной соли (пакетик регидрона) на 1 литр воды).

4. Оказание помощи при обморожении

Первая помощь при появлении первых признаков обморожения (покалывание и жжение, поедение кожи и онемение пораженных участков) нужно немедленно растереть побелевшее место чистым платком, мехом шапки или воротника до покраснения кожи. Нельзя растирать обмороженный участок снегом. Растирание лучше производить в теплом помещении или полушубком (бушлатом) у костра. После оказания первой помощи на обмороженный участок наложить утепленную повязку (надеть шерстяной носок, меховые рукавицы, завязать лицо шарфом). При обморожениях допускаем растирание стоп ног или кистей рук спиртом, а обмороженные щеки, нос и уши легко массируют смоченным в спирте ватным тампоном. Массаж спиртом производится в теплых помещениях. После расширения кожи нанести на нее питательный крем или вазелин. Если есть возможность, обмороженные участки можно поместить в воду t от $+20^{\circ}$ до 30°C .

В целях профилактики обморожений необходимо следить за состоянием одежды, обуви, носков (портянок). Влажная обувь и носки приводят к охлаждению кожи. При лыжных переходах нельзя допускать сдавливания стоп лыжными ремнями. Нужно помнить, что ранее обмороженные участки тела более чувствительны к холоду и быстрее подвергаются повторному обморожению. Для профилактики обморожений ног, на привалах следует менять влажные носки (портянки) и растирать ноги от пальцев кверху, разгибать и сгибать пальцы.

5. Оказание помощи утопающему

Первая помощь утопающему заключается в очистке легких от воды и проведении искусственной вентиляции легких, а при остановке сердца в комбинированном проведении искусственного дыхания и закрытого массажа сердца.



Рис. 10.18 Удаление воды из дыхательных путей.

6. Эвакуация раненого из-под огня противника

Эвакуация раненых разведчиков из-под огня противника в ходе выполнения задач требует быстрых, четких и слаженных действий всей разведывательной группы.

При эвакуации раненных следует действовать предельно быстро, не давая противнику времени оценить ситуацию и предпринять меры по блокированию и уничтожению разведгруппы,



Рис. 10.19 Эвакуация раненого из-под огня.

Эвакуацию раненого из-под огня наиболее целесообразно проводить под прикрытием дымовой (дымо-пылевой) завесы и интенсивного огня по противнику.

Для постановки дымовой завесы применяются ручные дымовые гранаты РДГ-2Б (белого дыма) РДГ-2х (желтого дыма), зажигательно-дымовые патроны ЗДП или осколочные наступательные гранаты, образующие в момент взрыва дымо-пылевое облако.

В некоторых сложных ситуациях для эвакуации раненого из-под огня требуется эвакогруппа в 2-3 человека и подгруппа обеспечения.

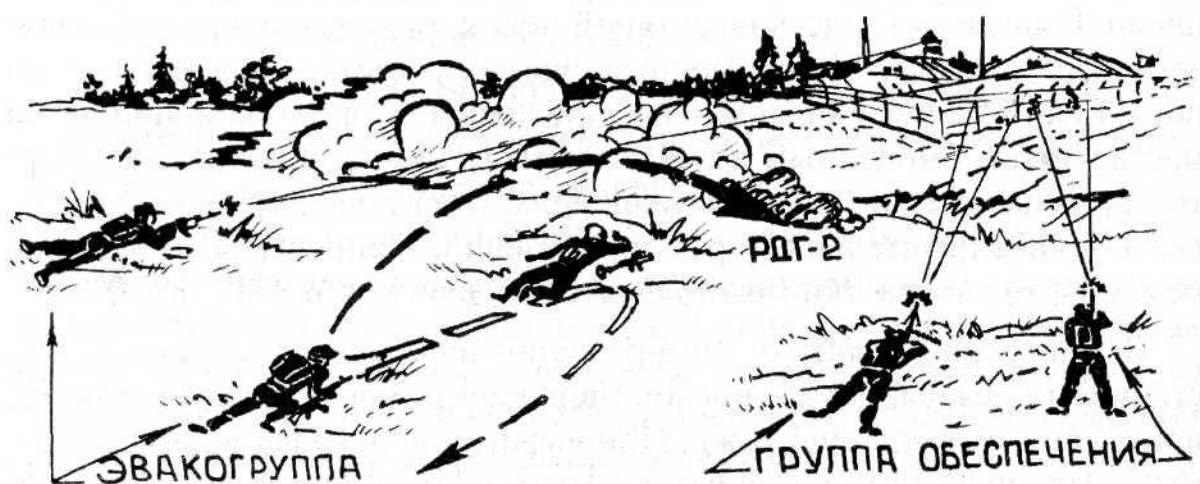
Как только раненый будет эвакуирован в ближайшее безопасное от огня противника место ему следует немедленно оказать первую помощь (в первую очередь остановить артериальное или венозное кровотечение), ввести обезболивающее. Если боевая обстановка позволяет, то раненому оказывается первая медицинская помощь в полном объеме. В сложных ситуациях боевой обстановки раненый транспортируется на пункт сбора, а подгруппа обеспечения отвлекает противника на себя, не давая ему возможности к преследованию эвакогруппы. Первая медицинская помощь в полном объеме, в данной ситуации, оказывается немедленно, как только представится такая возможность (группа оторвется от преследования противника).



Рис. 10.20 Способы эвакуации раненого из-под огня противника.



Рис. 10.21 Способы эвакуации раненого из-под огня противника.

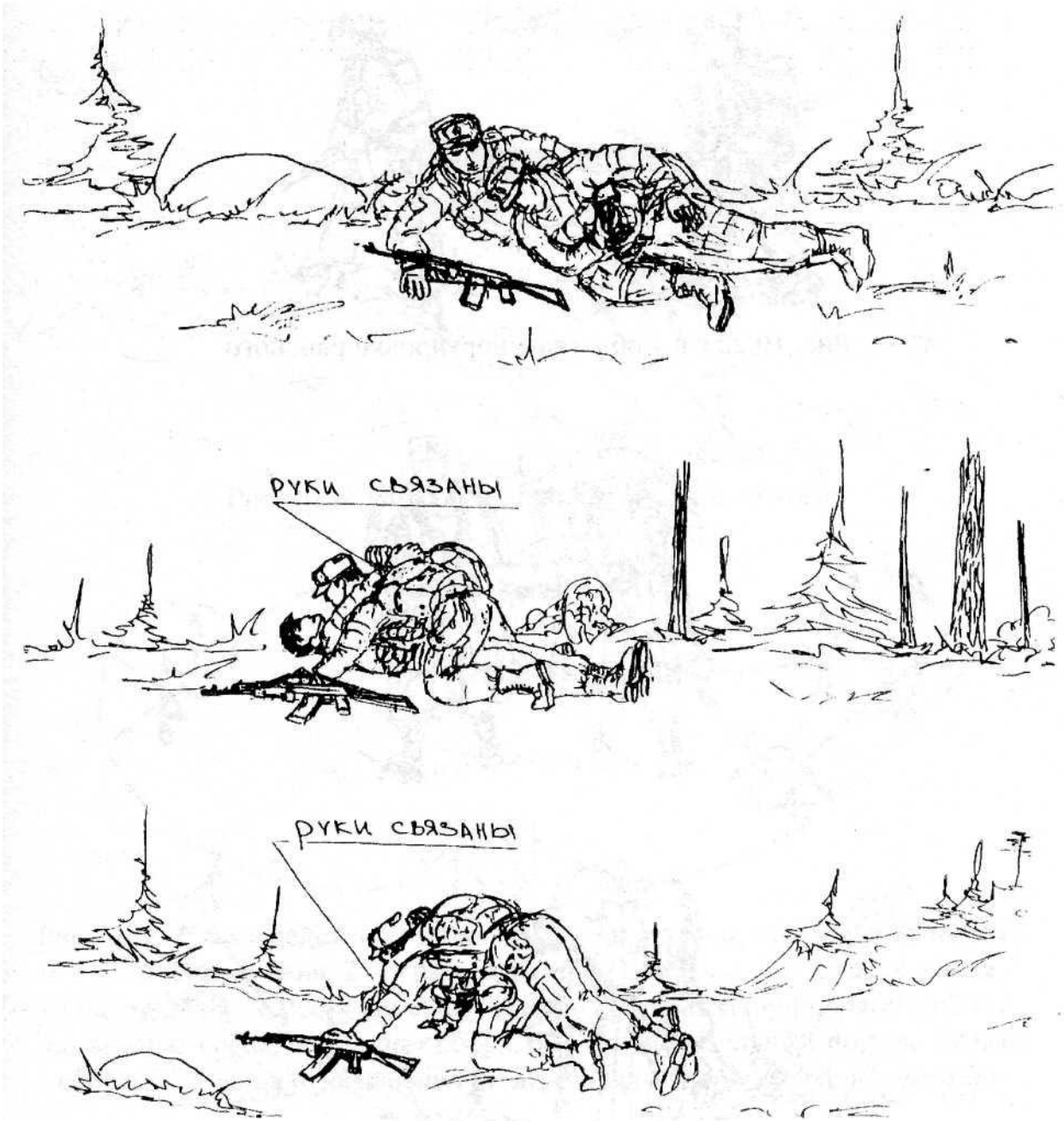

Рис. 10.22 Способы транспортировки раненого

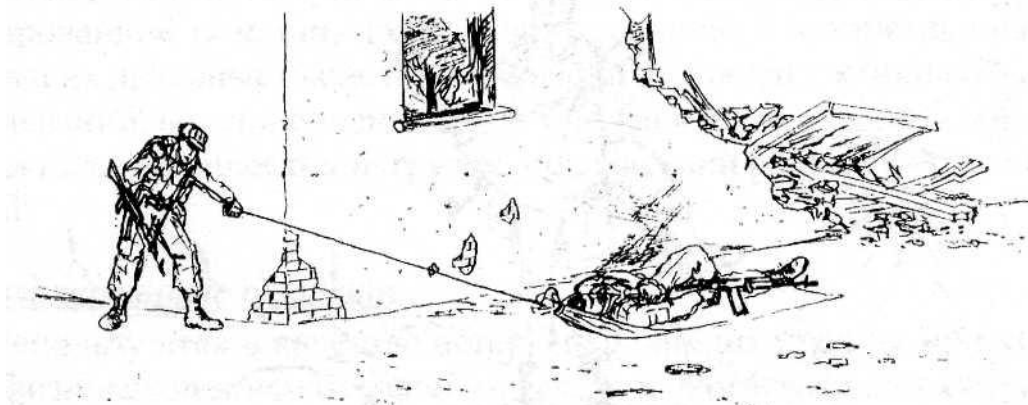

Рис. 10.23 Способы транспортировки раненого

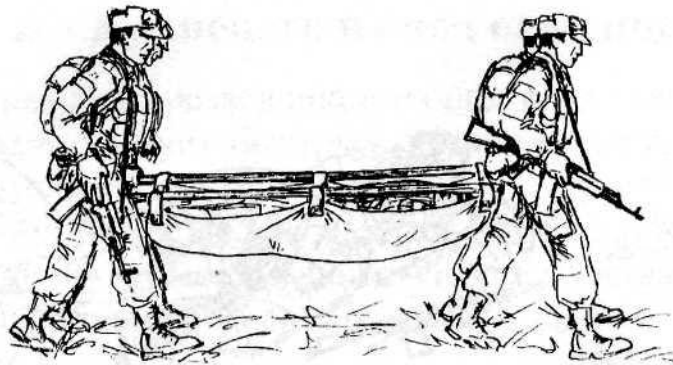

Рис. 10.24 Способ транспортировки раненого.



Рис. 10.25 Схема действий РГ при эвакуации раненого в тылу противника.

1 - место ранения; 2 - разведгруппа с раненым; 3 - отвлекающая подгруппа; 4 - места проведения мероприятий, затрудняющих работу розыскных собак; 5 - пункт сбора; 6 - наблюдательный пост на пункте сбора; 7 - заход отвлекающей подгруппы на пункт сбора по «улитке».

7. Лекарственные растения.

Разведчики, действующие в тылу противника, при оказании квалифицированной помощи, должны знать основные лекарственные растения и их лечебные свойства для лечения и профилактики различных заболеваний, восстановления сил и здоровья после максимальных физических и психических нагрузок, последствий ранений, травм и контузий.

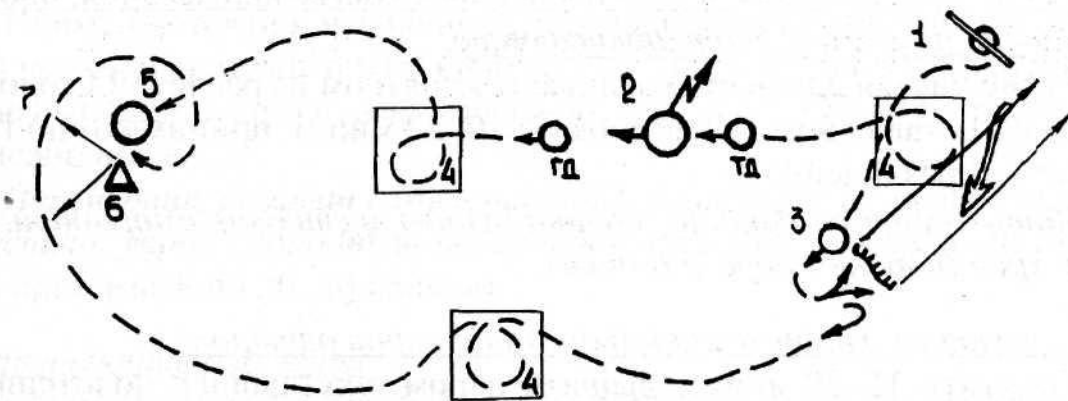
Поливитаминные растения

Используются в качестве общеукрепляющих средств при усиленной физической и психической нагрузке в экстремальных ситуациях. Плоды

лекарственных растений употребляют в любом виде (свежие, сухие), готовят из них компоты, заваривают ими чай. Свежие листья

лекарственных растений можно употреблять в пищу в виде салатов или добавок к ним, из сухих листьев делать настои, для лечения. Сухие листья для настоя заливают кипятком из расчета 1 столовая ложка на 1 стакан воды и настаивают 10—20 минут, принимают 2—3 ложки. Чай — 1 стакан.

1. *Облепиха, шиповник, калина, рябина.* Чай: 1 ст. ложка на 1 стакан кипятка, кипятить 10 минут. Принимать по 1-2 стакана в день.
2. *Первоцвет.* Из молодые листья делают салат, добавляют в суп и окрошку.
3. *Лук разных видов* (дикий, альпийский, черемша), щавель, крапива.
4. *Черника, клюква, голубика, морошка, брусника, малина, земляника, смородина черная.*
5. *Все виды культивируемых овощей, ягод и фруктов.*

Растения используемые для лечения простудных заболеваний, противовоспалительные и отхаркивающие.

Сухие листья для настоя заливают кипятком из расчета 1 столовая ложка на 1 стакан воды и настаивают 10 - 20 минут, принимают по 1 ст. ложке 4-6 раз в день.

Мать-и-мачеха, душица, малина (плоды, и стебли), смородина, череда, хрен (корень), береза (почки).

Используются для ингаляции (вдыхание паров отваров).

Кипятить 15-20 минут, дышать паром, укутавшись полотенцем, плащ-накидкой.

1. *Цветки ромашки, календулы, липы, пижмы.*
2. *Листья подорожника, шалфея, мать-и-мачехи, мяты перечной, эвкалипта.*
3. *Трава череды, фиалки трехцветной, багульника, зверобоя.*
4. *Почки березы, сосны.*

Ранозаживляющие растения.

Указанные ниже растения применяются наружно для лечения ран, язв, ожогов, обморожений, воспалительных процессов. Рекомендуется применять совместно с поливитаминными настоями. Сухие листья для настоя заливают кипятком из расчета 1 столовая ложка на 1 стакан воды и настаивают 30 минут и применяют наружно в виде примочек и промывания ран.

Почки березы, ромашка аптечная, трава череды, тысячелистник, кора дуба, кора калины, зверобой, почки сосны, хвоя полевой, чистотел, лопух (свежие листья прикладывают к месту поражения).

Для обработки ран можно готовить настойки из 40 или 70% спирта и вышеуказанных растений. 1 столовая ложка измельченных растений на 1 стакан спирта.

Кровоостанавливающие растения.

Применяется для остановки капиллярного кровотечения при плохой свертываемости крови и большой площади раны. Приготовление настоев смотри выше.

1. *Кровохлебка*, Настой внутрь, наружно в виде примочек и измельченная до порошкообразного состояния сухая трава - в виде присыпки.
2. *Крапива двудомная*. Внутрь, примочки.
3. *Бадан толстолистный*. Внутрь, примочки.
4. *Тысячелистник*. Примочки.
5. *Кора дуба и калины*. Внутрь и наружно.
6. *Подорожник*. Внутрь, наружно свежие размятые листья прикладывают к ранам, примочки из отвара.

Успокаивающие, снотворные средства.

Применяются при начальных, небольших расстройствах центральной нервной системы и нарушениях сна. Для профилактики стресса в ходе выполнения разведывательно-боевых задач. Отвар готовить, как описано выше.

Пустырник, спорыш (горец птичий), душица, полынь, боярышник, брусника, укроп огородный, валериана (настойка — аптечный препарат принимать по 20-30 капель).

Закрепляющие растения

Используются при поносах разного происхождения. Отвары принимать по 1/4 стакана.

Полынь, зверобой, тысячелистник, ежевика, малина, кровохлебка, груша, айва, цикорий, грецкий орех (зеленое околоплолье).

ГЛАВА ОДИННАДЦАТАЯ

ОБЕСПЕЧЕНИЕ ЖИЗНЕДЕЯТЕЛЬНОСТИ. I.

Некоторые способы добывания огня.



Рис. 11.1 Способ добывания огня с помощью вращения «сверла», протягивания (трения) стальной проволоки, линзы.

Для получения огня необходимо во время вращения «сверла» вначале легко нажимать на «рукоятку», а затем постепенно увеличивать нагрузку в целях создания большого трения. Брусок, нагреваясь, сначала обугливается, а затем постепенно воспламеняется.

Способ добывания огня путем протягивания (трения) стальной проволоки.

При трении проволоки о дерево, проволока быстро нагревается, от нее легко зажечь бездымный порох, фотопленку, сухую вату, пучок высохшей травы.

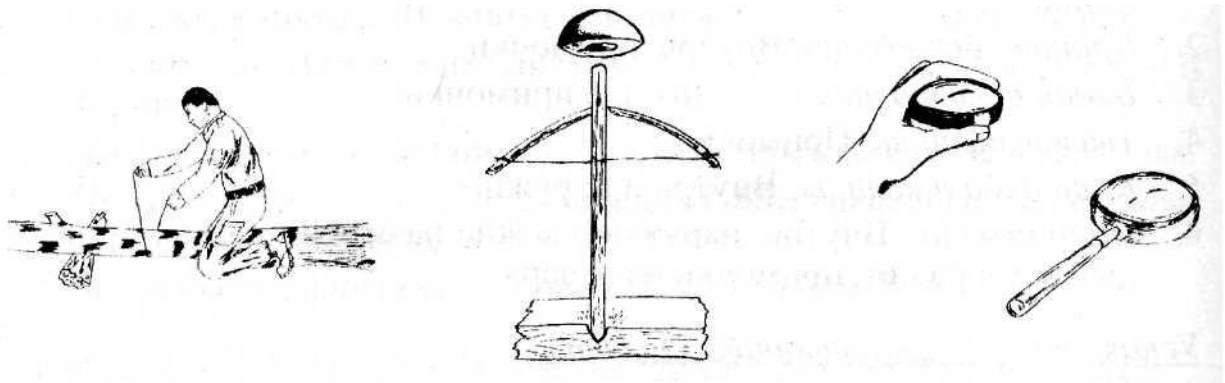
Способ добывания огня с помощью линзы.

Солнечные лучи пропущенные через линзу окуляра бинокля, стекло очков, часов, лупу и прочее концентрируются в пучок. Изменяя расстояние до объекта зажигания, необходимо добиться наибольшего



Рис. 11.2 Способ добывания огня с помощью холостого выстрела.

сосредоточения лучей в одном месте.

Необходимо из патрона вынуть пулю и направить сноп огня, образующийся при выстреле на горючий материал. Способ прост, но надо учитывать, что звук выстрела слышен довольно далеко, поэтому этот способ не всегда целесообразно применять.

2. Способы разведения костров и их типы.

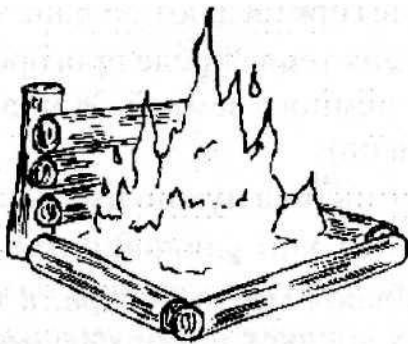

«ЗАБОРЧИК»

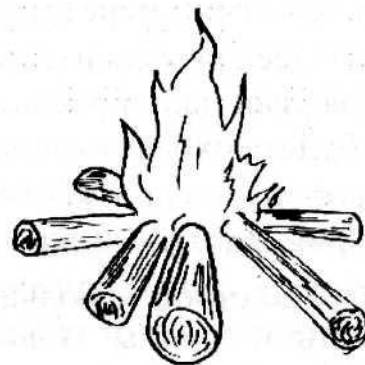

«ЗВЕЗДОЧКА»



«ШАЛАШ»

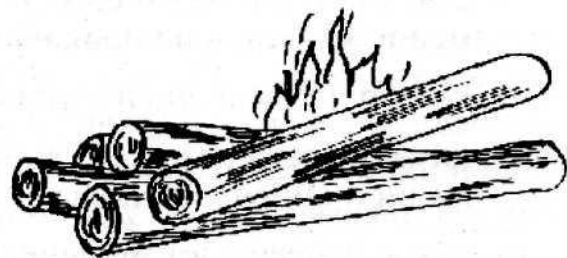

«ТАЕЖНЫЙ»

Рис. 11.3 Типы костров.

Лучшими материалами для разведения костра являются тростник, сухой кустарник, высохшая трава, мох, сухой камыш. Они быстро воспламеняются. Очень хорошо воспламеняются птичьи гнезда.

Если нет под рукой сухого материала для разведения костра, можно из сырых палок приготовить стружку или щепу и зажечь ее.

«ШАЛАШ» (пирамида) (Рис. 11.3)— костер дает большое пламя, он пригоден для быстрого обогрева людей, просушивания одежды, но быстро прогорает. В целях маскировки его целесообразно разводить в конусных шалашах.

«ЗВЕЗДОЧКА», «ТАЕЖНЫЙ» (Рис. 11.3) — дрова кладут веером или

звездой. По мере прогорания дрова сдвигают к центру. Такой костер очень долго горит. Разновидностью этого костра является костер «таежный». Сходящиеся концы бревен горят 6-8 часов.

«ЗАБОРЧИК» (Рис. 11.3) в землю вбивают 4 колышка, между которыми укладывают дрова в виде забора. Костер поджигают снизу. Он может долго гореть, если уложить сухие и сырые дрова, он дает много жару. Такой костер очень удобен для просушивания одежды. Продолжительность горения составляет 9-10 часов.

При разведении костра любого типа нужно иметь в виду, что от толстых поленьев получается больше жара и углей. Твердые породы дерева (дуб, сосна, береза и другие) дольше горят и дают больше жару.

Для более продолжительного сохранения тепла после прогоревшего костра угли надо присыпать песком и немного землей. Жар в этом случае будет сохраняться долго (до 12 часов).

При оборудовании костров в тылу противника нужно иметь в виду следующие обстоятельства:

- дым костров и большое пламя выдают место костра, а стало быть, и группы. В любых условиях следует принимать меры к эффективной маскировке костра;
- костер должен быть защищен от большого вора. Для этого можно использовать любые материалы (ветки, палки, куски жести, стенки из камней и т. д.). Такая защита от ветра одновременно является и хорошей маскировкой;
- костер, разведенный в укрытии, опасен угарным газом;
- для обогрева разводится широкий костер, а для приготовления пищи и кипячения воды — небольшой, конусообразный;
- сухое дерево дает меньше дыма;
- тепло от костра идет вверх, поэтому постель нужно устраивать выше уровня пламени костра;
- уходя, место костра необходимо тщательно замаскировать;
- за горящим костром, разведенным для обогрева людей, следует установить наблюдения не только в целях поддержания огня, но и маскировки и предотвращения пожаров;
- растопку для костра лучше собирать в пути, а не на стоянке (в районе базы), где ее может и не быть. Кроме того, поиски растопки в районе базы, стоянки демаскируют ее местонахождение.

3. Оборудование укрытий.

При действиях в тылу противника надо постоянно заботиться об отдыхе

для сохранения сил и боеспособности.

При этом место для отдыха выбирается с таким расчетом, чтобы обеспечивались маскировка от наземного и воздушного противника, безопасность, быстрый и скрытный отход в случае обнаружения, воз-



Рис. 11.4. Типы укрытий.

можность обороны при нападении противника. Не следует располагаться вблизи местных предметов, которые могут служить ориентирами.

Во время расположения на отдых необходимо выставлять охранение и организовывать наблюдение.

- походная палатка на одного человека (рис. 11.4 а);
- походная палатка на шесть человек (рис. 11.4 б).

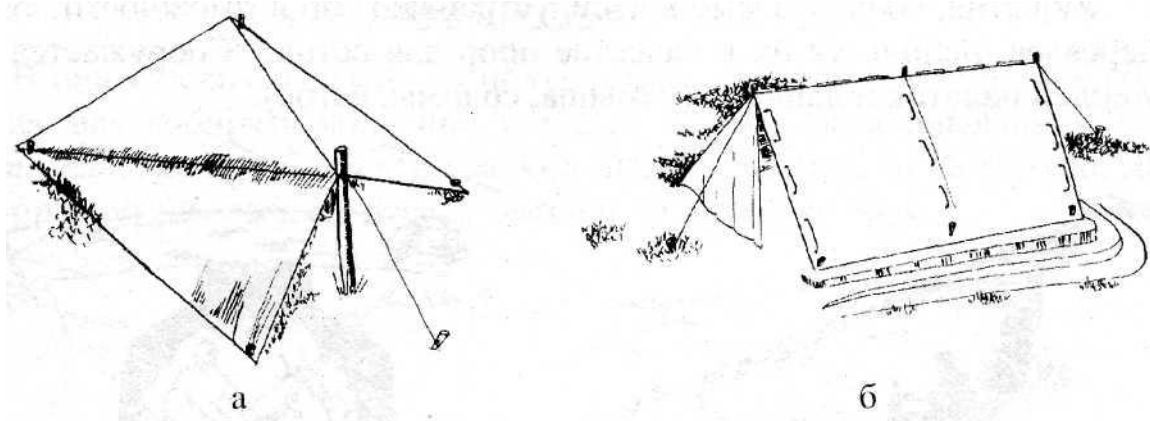
Двумя веревками сшивают 4 полотнища двускатной части палатки, а также прошнуровывают к ней сложенные треугольниками остальные 2 полотнища, образующие торцы палатки. Полотнища со стороны входного торца делают откидным, прошнуровывая только одну его кромку. Поднимают сшитый намет на 3 собранные стойки и крайние укрепляют оттяжками. Растягивают намет и привязывают его концами шнуровочных веревок к колышкам.



Рис. 11.6. Типы укрытий для районов с жарким климатом.

Укрытия, сооружаемые в лесу, устраивают по возможности возле деревьев, используя их в качестве опор для остова. Сооружается из жердей палаток и лапника (камыша, соломы, веток).

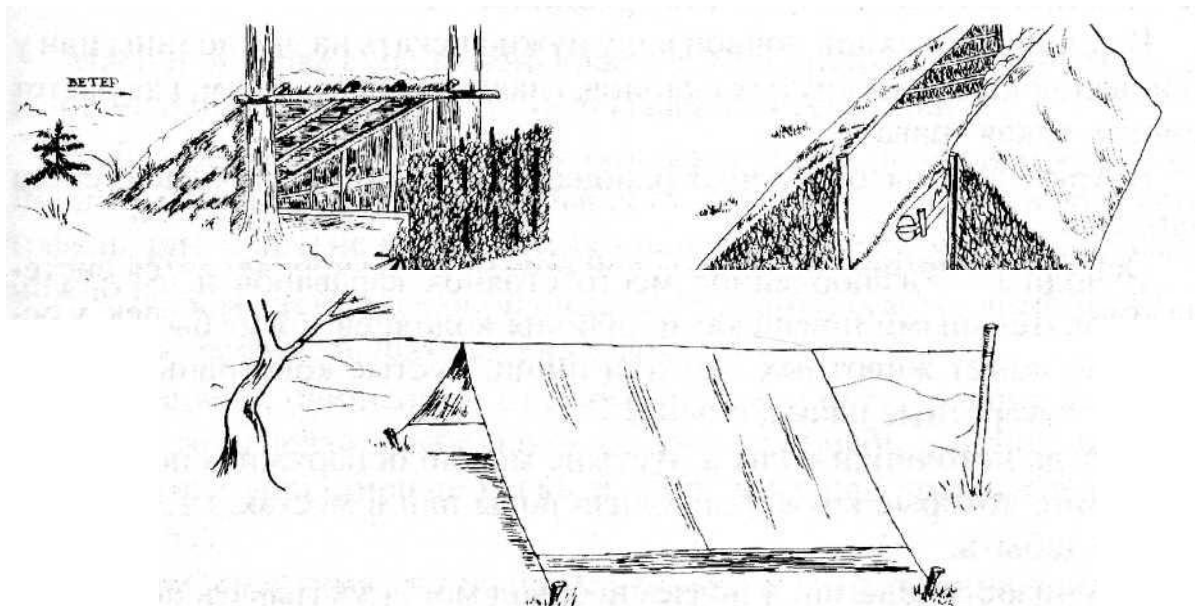

Рис. 11.7. Типы укрытий для отдыха в горах зимой

Зимой ночлег в лесу можно организовать и охотничьим способом. Для этого нужно разгрести снег до земли, развести костер и хорошо прогреть землю. После этого костер сдвинуть в сторону или погасить, на прогретую землю уложить ветви хвойных деревьев, мох, мягкое снаряжение и закрыть сверху плащ-палаткой. Укладываться следует плотной группой, а сверху укрыться брезентом, шинелями, плащ-палатками.

4. Водообеспечение.

В горной местности воду нужно искать в трещинах и пещерах, где ее источником обычно являются родники.

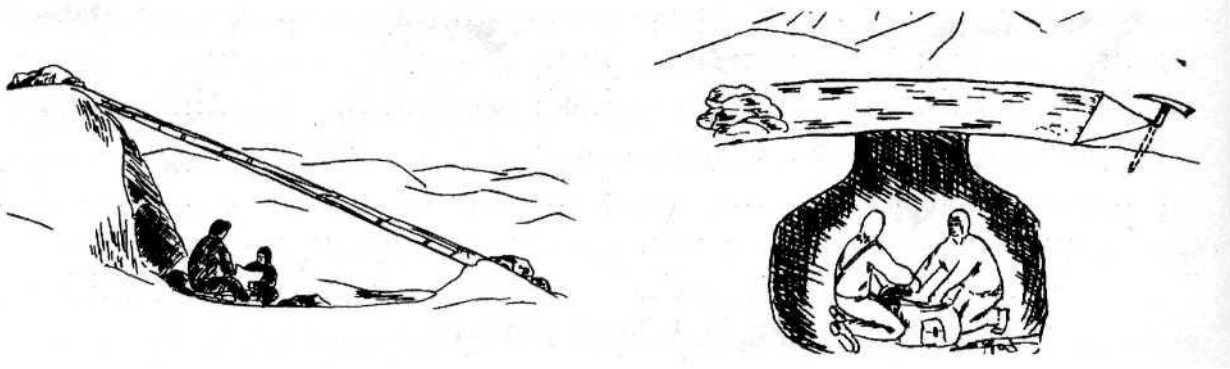
В долинах с рыхлой почвой воду нужно искать на дне долины или у основания наиболее крутых склонов, главным образом там, где растет сочная, яркая трава.

В Арктике и высокогорных районах воду можно получить из снега или льда.

Основным источником питьевой воды в пустынях является система колодцев, вырытых вручную в низинах, руслах высохших рек, у основания дюн и подножия скал.

Колодцы — излюбленное место стоянок караванов и путников. Опылительными признаками наличия колодцев могут быть: пепел костров, помет животных, остатки пищи, пустые консервные банки, пустые сигаретные пачки, окурки.

Иногда источники воды в пустыне можно обнаружить по поведению птиц, которые кружатся вблизи воды или в местах, где ее легко можно добыть.

На близость залегания подземных вод могут указывать появление мошкар, большое количество нор животных (обычно грызунов), а также увлажненный песок.

Способы добывания воды.

В приморских пустынях и полупустынях можно в небольших количествах собирать воду при помощи пленки, раскладывая на плащ-палатке или брезенте гладких чистых камней, на поверхности которых утром оседает роса, а также и другим способом.



Рис. 11.8. Способы добывания воды

Готовясь к действиям в безводных районах, разведчики должны запастись водой, максимально используя для этого табельные и подручные средства (бурдюки, канистры, бочонки и т. д.).

В горно-пустынной местности источник воды можно отыскать у подножья горных плато, на обрывистых склонах. Местами вода выпотеваает, покрывая густыми каплями породу, или скрывается под тонким слоем почвы. Нередко после прошедших дождей вода скапливается во впадинах у основания скал, по краям галечной осыпи.

5. Приготовление пищи.

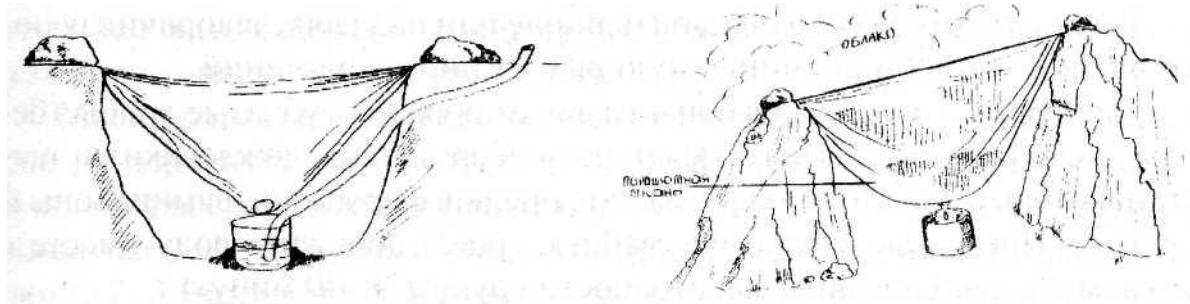
Мясо при варке супа можно класть в холодную или горячую воду. Если посолить воду сразу, то мясо вываривается больше.

Рыбу, как правило, закладывают в кипящую подсоленную воду. Лучше удалить голову сразу. В рыбный и мясной супы добавляют картофель, рис и другие крупы. Мелко нарезанные лук, морковь, свеклу можно предварительно обжарить на жире или растительном масле.

Шашлык можно готовить из мяса баранины, свинины или рыбы. Чтобы мясо было более мягким, его можно несколько часов подержать в слабом растворе любой пищевой кислоты (уксус, лимонная кислота, сок любых кислых ягод или фруктов).

На палочки, очищенные от коры, прутья или проволоку длиной около 50 см надевают небольшие куски мяса (рыбы). Лучше чередовать постные или жирные куски и жарить их над красными углями 10-20 минут.

Мелких животных, птицу и рыбу можно жарить в глине- предварительно их распотрошив. У птиц выдергивают перья из хвоста и отрезают

голову, шею, ноги и крылья. Шкуру у животных, перья у птиц и че-

шую у рыб оставляют. Глину разбавляют водой и обмазывают тушку слоем глины толщиной 3 - 5 см. После этого закапывают в землю до 5 см и разводят сверху костер или кладут в костер покрывая слоем углей и держат не менее 1 часа (в зависимости от времени года). Затем раскалывают глиняную обмазку, с которой отделяется шкура, перья или чешуя.

Рыбу и птицу можно пожарить в золе или на углях, заворачивая потрошеную птицу или очищенную рыбу в листья растений.

Для грибного супа пригодны главным образом губчатые грибы (белые, подосиновики, маслята, крепкие подберезовики, дождевики), а также некоторые пластинчатые (рыжики, опенки, сыроежки, шампиньоны и другие). Промытые, мелко нарезанные грибы положить в воду вместе с крупами, солью и варить до готовности крупы (30 - 40 минут).

Несложными в приготовлении являются каши, которые готовятся из различных круп, бобовых, зерен пшеницы.

Крупы тщательно промывают, засыпают в кипящую воду и варят на небольшом огне до готовности (бобовые и перловая крупа готовятся дольше), и заправляют ее имеющимся маслом, жиром или консервами. С крупами варить можно имеющиеся в данный сезон растительные добавки (грибы, овощи, фрукты, ягоды).

Достаточно питательны картофельные блюда.

Пекут картофель, закапывая его в горячую золу, через 20 -30 минут он готов.

Варить картофель можно в кожуре или очищенным. Из вареного картофеля можно приготовить пюре. Для этого картофель разминают и добавляют масло, молоко или жир. Вареный картофель и пюре используются как гарнир к мясным и рыбным блюдам.

Ниже даны некоторые советы по приготовлению пищи в полевых условиях.



Рис. 11.9 Способы приготовления пищи в полевых условиях.

При хранении продуктов важно предохранять их от сырости и затхлости, не допускать плотного прилегания продуктов друг к другу и к земле. Такие продукты как хлеб, сухари, крупы, мука, соль, сахар, мясо,

рыба, колбасы необходимо держать в сухом, проветриваемом месте. Особенно следует беречь от влаги сахар, соль, сухари. Их целе-

сообразно помещать в водонепроницаемые мешочки, систематически осматривать и при необходимости просушивать их на солнце.

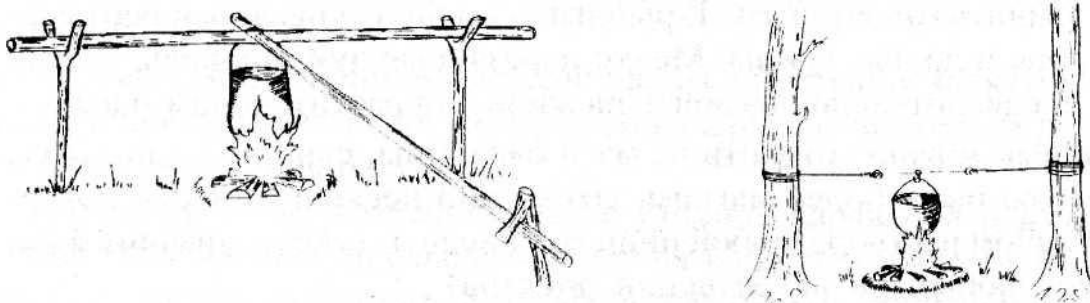
Мясо в теплое время сохраняется не более 2-3 дней, в холодном месте — до недели. Рыба портится еще быстрее. Для увеличения сроков хранения рекомендуется эти продукты натирать солью (рыбу предварительно выпотрошить), сушить или вялить, а также держать в ямах, накрытых ветками, а еще лучше в холодной проточной воде (положив в водонепроницаемую тару).

Мясо хранят, нарезав его длинными тонкими кусочками и подвесив на деревьях, где оно подвергается воздействию ветра и солнца. В некоторых районах приходится прятать запасы продуктов от мелких животных. С этой целью съестные припасы подвешивают на высоте около 2-3 метров или сооружают склады провианта по образцу таежных охотников.



Рис. 11.10. Сооружение складов провианта.

Овощи хорошо сохраняются при температуре $+1 \div -30^{\circ} \text{C}$. Можно зарыть в сухой песок в прохладном месте. Ягоды обычно хранят в берестяных коробах. Зимой мясо, рыбу для длительного хранения можно замораживать. Замороженные овощи теряют питательные свойства и малопригодны в пищу. Хорошо сохраняют свои пищевые свойства в замороженном виде такие ягоды, как брусника, клюква, голубика, рябина.

При заготовке продуктов впрок применяют копчение, вяление, сушку, засолку.

Добыть мясо и рыбу можно охотой и рыбной ловлей.

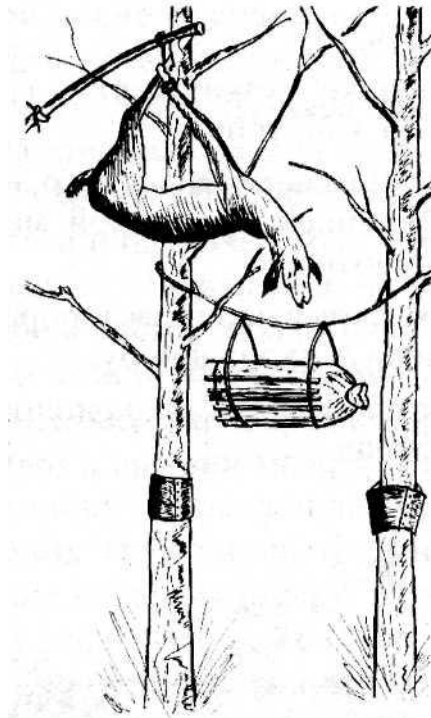
Основным способом ловли животных считается поражение его огнем из БЕСШУМНОГО стрелкового оружия. Надо стремиться уложить животное с первого выстрела. Если же животное ранено и убежало, необходимо пойти по его следу. При серьезном ранении оно заляжет само через 30-40 минут. Обнаружив животное, его необходимо добить и только после этого подходить к нему.

При охоте на зверя необходимо подходить к нему против ветра.

В случае невозможности использования огнестрельного оружия ловить дичь можно с помощью капканов, оборудованием ловушек и других приспособлений.

При подборе места постановки капканов, оборудования ловушек, западней и других приспособлений необходимо соблюдать следующее:

- ставить их на звериных тропах;
- хорошо маскировать;
- устанавливать ловушки в узких местах, где животное вынуждено пойти именно по этой тропе;
- для привлечения внимания животного необходимо использовать приманку. Хорошей приманкой могут служить потроха уже пойманных животных.
- мелких животных, скрывающихся в норах, можно ловить петлей, уложенной вокруг входа в нору;
- капканы следует ставить в местах водопоя животных, звериных тропах и водоразделах.



Рис. 11.11. Способы оборудования западной, силков и ловушек.

6. Использование природных ресурсов.

Из всего разнообразия даров природы, используемых для питания, можно выделить следующие основные группы:

- мясо животных;
- мясо и яйца птиц;

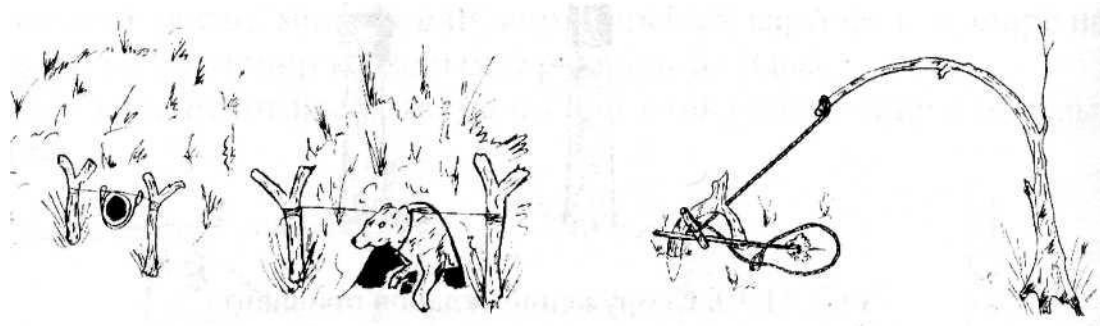
- рыба и другие представители морского (речного) животного мира;
- съедобные растения.

1. Мясо животных:

- домашние животные: корова, свинья, баран, кролик, лошадь и пр.
- дикие животные: медведь, кабан, заяц, горный баран, лось, олень, косуля, сайгак и пр.
- другие млекопитающие: белка, сурок, суслик, волк, лисица, рысь, барсук, песец, ондатра и пр.

При приготовлении мяса с убитого животного снимают шкуру с ног и туши. Отрезав голову и шею, разрубая тушу на куски и расчленивают ее по сухожилиям, пользуясь ножом. Из внутренностей выделяют пригодные в пищу печень, почки, сердце, легкие, желудок, кишки, а также мозги. Мясо до приготовления мыть не нужно, так как мокрое оно быстрее портится. Внутренности могут быть использованы в качестве приманки в ловушках и наживки для рыбы. Сохраните шкуру. Она становится легкой после высушивания и используется как подстилка для постели или в качестве одежды.

Перед приготовлением пищи из мяса зайцев, белок, кроликов, а также из почек, языка крупных зверей необходимо все это хорошо промыть и подержать в холодной воде не менее часа.

Можно употреблять в пищу мясо крыс и мышей. Оно становится вкуснее, если его потушить. Варить надо не менее 10 минут после закипания воды. Съедобны также собаки, кошки, ежи, дикобразы. Их мясо лучше тушить с большим количеством листьев одуванчика.

Съедобными являются все змеи, кроме морских, а также ящерицы и лягушки. Из мяса змей и ящериц можно готовить супы. У лягушек наиболее пригодны в пищу бедра задних лап, которые обычно жарят после вымачивания. Перед приготовлением пищи из змей, ящериц и ног лягушек с них снимают шкуру. У змей и ящериц отрезают голову. Их мясо лучше жарить. Черепахи все съедобны. Яйца черепах является прекрасным продуктом питания. Их можно есть сырыми, но лучше варить, хотя белок остается жидким. Черепах легче жарить после непродолжительной варки.

II. Мясо и яйца птиц.

Кроме домашней птицы вкусное и питательное мясо имеют дикие птицы: гуси, утки, рябчики, глухари, тетерева, фазаны, куропатки и пр. Практически все птицы съедобны. Исключение составляют некоторые хищники (коршун, беркут, орел, сивуч, гриф). Пригодно в пищу мясо вороны, попугая, сокола, филина, аиста и др. птиц. Съедобны все птичьи яйца. Сваренные вкрутую яйца можно хранить несколько дней в качестве

запаса продовольствия.

Наиболее вкусна птица в тушеном виде. Для приготовления жареной птицы её следует отварить, чтобы мясо стало мягким. Северные

птицы питаются рыбой и их мясо имеет неприятный привкус. Таких птиц перед приготовлением лучше не только ощипать, но и снять с них кожу с жиром, затем вымочить в подсоленной воде, варить около часа и после этого слить воду. Приготовленное таким образом мясо можно жарить, тушить или использовать для приготовления супа.

III. Рыба и другие представители морского (речного) животного мира

Кроме рыб в морях и реках или на побережье обитают ракообразные (речной рак, краб, креветка, омар, лангуст), головоногие (кальмар, осьминог), моллюски (устрица, мидия), морские черепахи.

Устрицы и моллюски можно есть сырыми, однако лучше их обрабатывать, засыпав их песком или землей и разведя над этим местом костер.

Из съедобных моллюсков известны мидии, устрицы и гребешки.

IV. Съедобные растения

Значительная часть растений употребляется в пищу или служит для приготовления различных продуктов питания. Многие растения используются в лечебных целях.

К съедобным растениям относятся: листья одуванчика, листья и побеги клевера, крапивы, ягоды, грибы, морские водоросли.

Основные группы съедобных растений

1. Овощи, клубни и корни;
2. Злаки и травы;
3. Фрукты, плоды, ягоды и семена;
4. Орехи и желуди;
5. Грибы и лишайники;
6. Водоросли.

1. Овощи, клубни и корни употребляемые в пищу:

- капуста, салат, картофель, морковь, свекла, брюква;
- лопух войлочный — имеет съедобный в вареном или тушеном виде корень. Копают корни осенью или весной;
- пион или марьин корень — выкопанные корни сушат, а затем варят. В сыром виде ядовит;

- кувшинка или желтая лилия — употребляется в пищу в вареном или печеном виде. Из корня можно приготовить муку для лепешек;
- камыш — корни и белую сердцевину стебля весной съедобны побеги;

- рогоз — корень в печеном и вареном виде;
- дикий лук — луковица съедобна;
- дикий тюльпан — луковицы отваривают и употребляют в пищу как картофель;
- горец живородящий — луковицы и корневища употребляются в пищу в сыром или вареном виде;
- саранка или лилия кудреватая — отваривают и пекут луковицу;
- тростник — корневища едят сырыми, печеными и вареными. Применяют корневища как потогонное средство. Применяется для покрытия крыш, для изготовления щитов и заборов;
- лопух - корень употребляется в пищу сырым, вареным, печеным и жареным. Из поджаренных корней лопуха получается не плохой кофе. Из высушенных корней делают муку. Лопух, кроме того, обладает лекарственными свойствами, используется как наружное средство при лишаях и парше;
- цикорий — из корней добывают сахар и гонят спирт. Является заменителем кофе.

2. Злаки и травы.

Зерна культурных злаковых растений (пшеницы, ржи, овса, ячменя, риса) могут употребляться для размалывания на муку, а также для приготовления каш, заправки супов и других блюд. Вполне съедобные многие дикорастущие злаки:

- бамбук — в пищу употребляются молодые побеги. Из семян делают муку для выпекания лепешек. Некоторые виды бамбука в стебле содержат сладкий сок;
- клевер — из листьев молодых побегов готовят салат, варят суп. Из клеверного пюре пекут лепешки;
- папоротник — варят в соленой воде, тщательно промыв и очистив. Молодые побеги (орляк) — можно употреблять в свежем виде, варить или жарить;
- подорожник — молодые листья используют для приготовления салата. Отвар листьев подорожника применяют при болях в желудке. Свежие листья прикладывают к ссадинам, ожогам, местам укуса насекомых;
- мать и мачеха — используют как лекарственное средство при

простудах;

- щавель обыкновенный — для приготовления супа и зеленых щей. Можно добавлять в сыром виде в салат;
- крапива - используется так же как и щавель. Перед варкой крапиву нужно промыть холодной водой, затем листья и стебли прокипятить в подсоленной воде (10 г соли на 1 литр воды) в те-

чение 10-15 мин. После этого зеленую массу промыть холодной водой, отжать и употреблять в пищу как указано выше;

- одуванчик — для приготовления салата используются листья.

3. Фрукты, плоды, ягоды и семена.

Фрукты: яблоки, сливы, груши, абрикосы, персики, вишня, бананы, цитрусовые и др. Фрукты могут служить хорошим подспорьем в питании разведчиков.

Ягоды дикорастущие: боярышник, земляника, малина, ежевика, черника, брусника, клюква, морошка, смородина, крыжовник, шелковица (тутовник) и другие (калина, рябина, черемуха, облепиха, лимонник).

4. Орехи и желуди.

Грецкий, фундук, каштан европейский, миндаль, кедровый орех, кокосовый орех. Желуди, буковый орех (поджарить и использовать как заменитель кофе).

5. Грибы и лишайники.

Грибы содержат большое количество белка.

Наиболее ценны грибы — белые, шампиньоны, подосиновики, подберезовики, маслята, лисички. Их варят и жарят без предварительной обработки (вымачивания и вываривания). Все остальные съедобные грибы (грузди, сморчки, строчки, волнушки, чернушки и т. д.) необходимо предварительно обработать (выварить 10 - 15 минут или вымочить в холодной воде до исчезновения горечи) и тогда уже засаливать, варить или жарить. Собранные грибы (белые, подосиновики, подберезовики) сушат для длительного хранения над костром или на солнце, а остальные грибы без обработки хранят не более суток. Незнакомые или вызывающие сомнения грибы брать нельзя.

Съедобные лишайники очень питательны.

В сыром виде лишайники употреблять в пищу не рекомендуется. Есть их можно после отваривания или сушки, как добавку к супам или для приготовления киселя. Для этого залить лишайник водой и варить 15-20 мин.

6. Водоросли.

- морской салат;
- морская капуста;
- сахарные водоросли;
- бурые и красные водоросли.

В приморских районах хорошим дополнительным источником питания могут стать водоросли. Водоросли, пригодные в пищу, произрастают во всех морях.

Все водоросли съедобны, они содержат большое количество йода и брома.

Тонкие водоросли можно сушить на солнце или над костром, затем их измельчают для заправки супов. Толстые, кожистые водоросли варят и затем измельчают. Из них готовят салаты, соусы, кисели, супы, варенье и конфеты.

7. Кора.

Слой коры, непосредственно покрывающий древесину, употребляют в пищу. Не едят наружный слой коры. Кора сосны богата витамином С, её едят сырой, высушенной и размельченной в виде муки, а также делают отвар.

8. Лекарственные растения.

1. Жаропонижающие и при простудах:

- мать и мачеха (листья и цветы);
- малина (ягода, листья, зимой — сердцевина побега);
- душица (цветы);
- мята (листья, цветы).

2. Желудочные средства:

- зверобой;
- кора дуба;
- тысячелистник — все их употребляют в виде отвара.

3. Кровоостанавливающие:

- крапива;
- подорожник;
- кровохлебка — прикладывают в виде кашицы из свежесобранных растений или смачивают отваром раны, ожоги, ссадины.

V. Ядовитые рыбы и опасные морские животные.

Отличительные внешние признаки ядовитых рыб:

- необычная форма (коробчатая, угловатая, шарообразная);
- жесткая кожа, покрытая костистыми пластинками или шипами;
- маленький рот и жаберные щели;
- слабое развитие или отсутствие брюшных плавников;

Название этих рыб часто соответствует их форме — рыба-пила, рыба-шар, рыба-молот. К числу наиболее ядовитых рыб относятся: кузовок, комефорус, ред-сиэппер, джекфиш, иглобрюх, триггер, рыба-шар (фугу), спинорог.

Признаки отравления рыбой — онемение губ, кончиков пальцев рук, ног и языка; зуд, резкое повышение температуры чела. Эти явления сопровождаются тошнотой, рвотой, головокружением, потерей речи, параличом (иногда со смертельным исходом).

Следует иметь в виду, что яд не устраняется из рыбы даже при продолжительной варке. Нужно твердо придерживаться правила — НЕ УПОТРЕБЛЯТЬ В ПИЩУ НЕИЗВЕСТНУЮ И НЕСВЕЖУЮ РЫБУ.

Опасные животные: хищные — акула, мурена, барракуда; ядовитые — морской ерш, морской скорпион, морской скат, морские змеи, медузы.

VI. Ядовитые грибы и растения.

Грибы: бледная поганка, мухомор, ложный опенок, ложная лисичка, сатанинский гриб, желчный гриб, перечный гриб.

Разведчикам необходимо помнить, что не все растения и плоды съедобны, что отдельные виды растений могут не только вызывать легкие отравления, но и приводить к смертельному исходу. Перед употреблением в пищу растения незнакомого вида необходимо предварительно опробовать. Для этого необходимо небольшой кусочек растения разжевать во рту, но не глотать. Основными признаками непригодности к употреблению в пищу являются: слишком горький вкус, вызывающий тошноту, горечь, обжигающая слизистую оболочку рта и неприятный, тошнотворный запах.

Зерна некоторых косточковых плодов (вишни, сливы, персика, горького миндаля) употреблять в пищу нельзя во избежание отравления.

Растения, вызывающие токсичное поражение при попадании в организм.

В случае неуверенности в съедобности растения можно понаблюдать за

окружающими птицами, грызунами, медведями и др. животными, употребляющими растительную пищу. Обычно растения, которые они едят, пригодны и для человека. Руководствуйтесь следующим правилами:

- не ешьте горьких растений;
- в сомнительных случаях варите всю растительную пищу. Многие растительные яды обезвреживаются при варке.

Некоторые ядовитые растения:

- белена;
- дурман;
- белладонна;
- волчьи ягоды;
- молочное мангровое дерево;
- чистотел.
- касторовые бобы;
- волчье лыко;

Разведчик помни!

Не знаешь растение или сомневаешься в его пригодности в пищу — не бери его.

Тактика действий противника по борьбе с разведывательными группами

Для борьбы с группами СпН и партизанами по взглядам командования НАТО могут привлекаться подразделения сил специальных операций, морской пехоты, общевойсковых соединений резервов и вторых эшелонов армейских корпусов, войсковой авиации, гражданской полиции и службы контрразведки.

Тактика действий подразделений сил специальных операций сводится к следующему. Группа в составе 5-7 человек (иногда до 12) доставляется в район действий РГ СпН с соблюдением мер конспирации. Выявление наличия сил партизан, баз и дневок разведывательных групп ведется обычно совершением глубоких рейдов в разведывательный район на 40-50 км и более от основного опорного пункта, скрытным наблюдением с использованием технических средств наблюдения, подслушиванием, осведомлением, захватом одиночных разведчиков и допросом местных жителей. Затем командир группы дает командованию свои рекомендации: либо нанести по обнаруженным группам СпН или партизанам удар авиацией, вертолетами, артиллерией или использовать мобильный десант для окружения и уничтожения разведчиков. Для целеуказания и корректировки огня полевой артиллерии и ударов боевых вертолетов по обнаруженным целям группы СпН противника оборудуют наблюдательные пункты (чаще всего на деревьях).

Основу тактики подразделений регулярных войск, привлекаемых для борьбы с партизанами, воздушными десантами и разведывательными группами противника составляют разведывательные, поисковые и поисково-карательные действия. Большинство операций носит аэромобильный характер.

В зависимости от условий местности и обстановки сухопутные войска при уничтожении выявленных сил партизан и разведывательных органов специального назначения применяют различные маневры под названием: «Окружение» или «Кольцо», «Молот и наковальня», «Двойной скачок».

Маневр «Окружение»

Указанный маневр проводится обычными пехотными подразделениями и заключается в прочесывании довольно обширного района местности с нескольких направлений с целью вынудить силы партизан или разведывательной группы СпН отступить в так называемую «зону смерти», где после массированных ударов авиации и других огневых средств осуществляется их полный разгром. Для осуществления тако-

го маневра считается необходимым привлечь не менее четырех пехотных батальонов.



Рис. 12.10 Схема маневра «Окружение»

Маневр «Кольцо»

Маневр «Кольцо» проводится аэромобильными подразделениями в тех случаях, когда точно разведаны силы партизан, разведывательных органов СпН и их местонахождение и отличается от маневра «Окружение» тем, что здесь можно использовать меньше войск. Подразделения высаживаются с вертолетов вблизи объекта атаки и поэтому им нет необходимости прочесывать обширные районы.

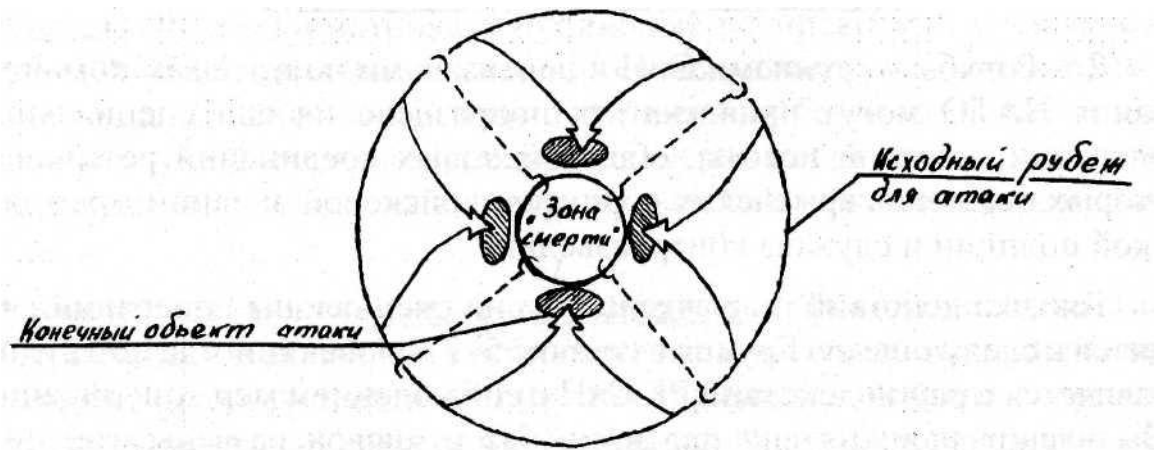

Рис. 12.11 Схема маневра «Кольцо»

Маневр «Молот и наковальня»

Данный маневр представляет собой действия двух группировок войск, одна из которых занимает блокирующие позиции, выполняя функции наковальни, другая — ударная группировка, предназначается для наступления против сил партизан или РГ СпН с тем, чтобы вынудить их отходить в сторону группировки, расположенной на блокирующих позициях, и тем самым создать благоприятные условия для их полного разгрома между блокирующими позициями, которые

обычно имеют форму «мешка». В ходе осуществления этого маневра бой может перерасти в маневр «Кольцо». Для осуществления маневра «Молот и наковальня» привлекаются значительные силы пехоты, аэромобильных войск или тех и других.

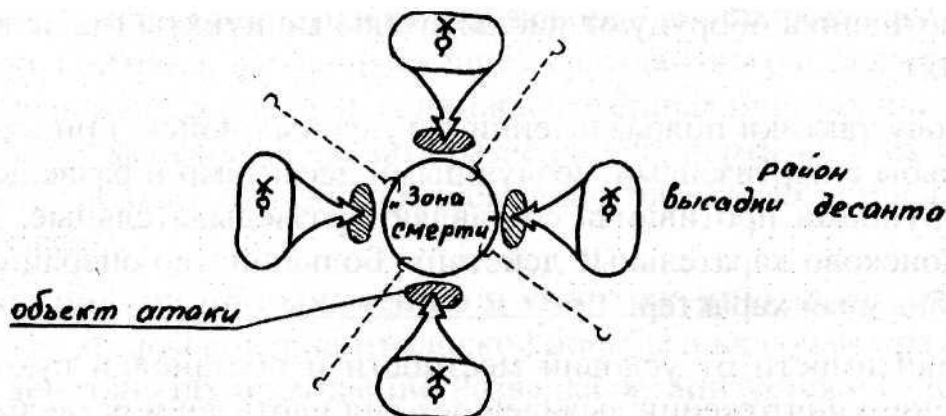

Рис. 12.12 Схема маневра «Молот и наковальня»

Маневр «Двойной скачек»

Указанный маневр представляет собой действия двух группировок подразделений, привлекаемых для уничтожения партизан и РГ СпН, одна из которых высаживается на вертолетах вблизи расположения партизан или РГ СпН с целью атаковать их и вынудить к отходу в определенном направлении, вторая — в тылу с задачей наступать навстречу отходящим силам партизан. Вторая группа высаживается после первой, иногда через 4-6 часов, на расстоянии до 20 км. В том случае, если силы партизан, РГ СпН не отходят, а принимают бой с первой группой, вторая группа высаживается непосредственно в тылу партизан и атакует их совместно с первой группой.

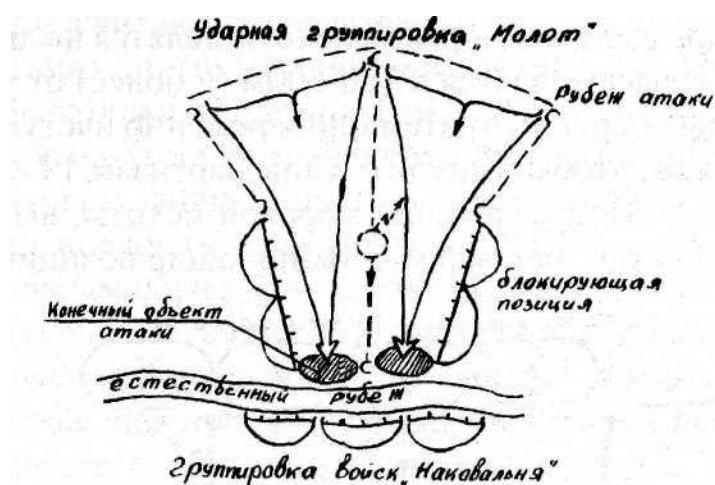

Рис. 12 13 Схема маневра «Двойной скачок»

Для подразделений морской пехоты, действующих на вертолетах у водных рубежей, будут характерны маневры «Когти» и «Линия».

Маневр «Когти»

Указанный маневр подразделениями морской пехоты, действующими на вертолетах, применялся в тех случаях, когда силы партизан или разведывательных органов действовали в районе реки, канала. В этом случае подразделения морской пехоты делятся на две группы, каждая из которых высаживается в 100-500м (и более) от уреза воды на противоположных берегах, а затем одновременно наступают навстречу друг другу с тем, чтобы вынудить силы партизан, РГ СпН отойти к водному рубежу. Подразделения морской пехоты, высадившиеся с фланговых вертолетов, занимают блокирующие позиции.

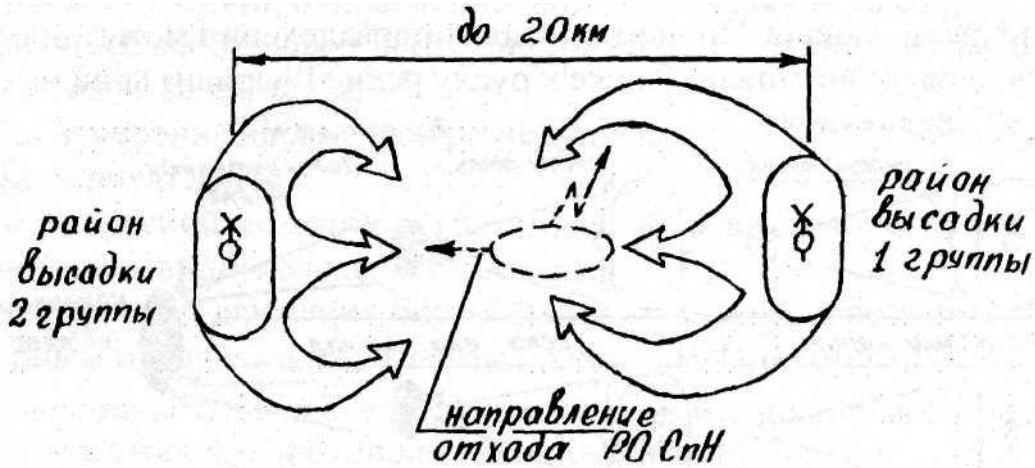

Рис. 12.14 Схема маневра «Когти»

Маневр «Линия»

Маневр «Линия» применяется подразделениями морской пехоты также при действиях у водных рубежей, но в тех случаях, когда нет в достаточном количестве сил и вертолетов для их переброски. При указанном маневре подразделения высаживаются с вертолетов на обоих берегах реки, канала. Причем высадка подразделений может производиться двойко: возможно ближе к руслу реки (1 вариант) или на неко-

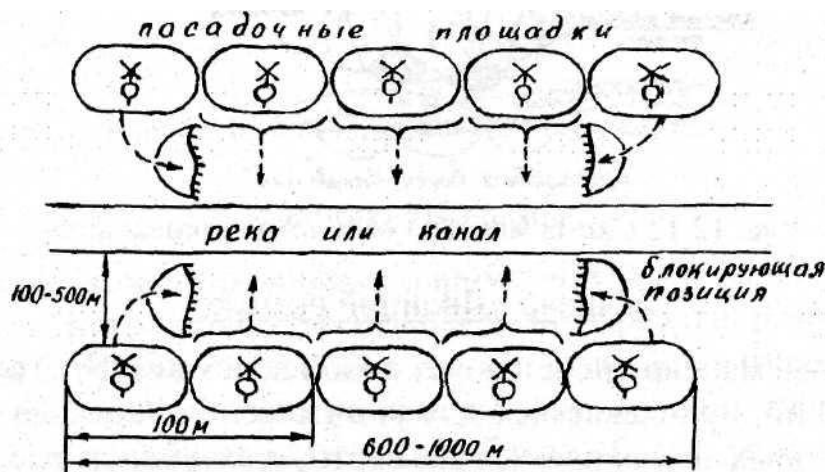

Рис. 12.15 Схема маневра «Линия»

тором удалении (2 вариант). В первом случае наступление ведется вдоль реки, во втором по сходящимся направлениям, а далее — как в первом случае. При необходимости во втором случае могут назначаться промежуточные объекты для наступления.

Американцы считают прочесывание местности и поисково-карательные действия одними из основных тактических приемов в борьбе против разведывательных органов СпН, партизанских формирований. Пехотные и другие батальоны во время прочесывания местности с целью обнаружения и уничтожения противника обычно имеют боевой порядок в один эшелон (все роты в линию). Роты в зависимости от обстановки и, главным образом от характера местности строят свой боевой порядок в один, два, а иногда и три эшелона. При двух эшелонном построении интервал между взводами первого эшелона порядка 50 м, взвод второго эшелона продвигается на удалении 100 м от них. Взвод оружия располагается за взводом второго эшелона и перемещается «скачками». Во взводах два отделения располагаются в первом эшелоне и одно отделение — во втором. Такой боевой порядок во взводе даёт возможность обеспечения кругового охранения и прочесывания местности по фронту около 500 м. Обычно отделения продвигаются поочередно под прикрытием огня других отделений взвода. Прочесывание местности предусматривается проводить в светлое время суток. Перед наступлением темноты подразделения, участвовавшие в прочесывании местности, разбивают бивак и организуют круговую оборону.

СОДЕРЖАНИЕ

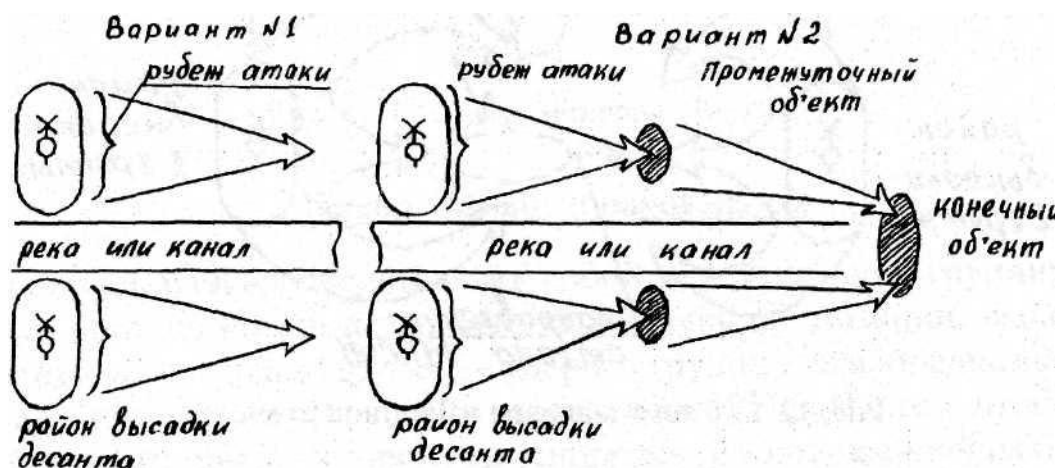
I.	ИСТОРИЯ РАЗВИТИЯ ПОДРАЗДЕЛЕНИЙ СПЕЦИАЛЬНОГО НАЗНАЧЕНИЯ	3
II.	ОСНОВЫ ОБЩЕВОЙСКОВОГО БОЯ И ДЕЙСТВИЯ СОЛДАТА	8
	1. Оборона	8
	2. Наступление	18
III.	ВЫПОЛНЕНИЕ БОЕВЫХ ЗАДАЧ В ТЫЛУ ПРОТИВНИКА	28
	1. Подготовка разведчика к действиям в тылу противника	28
	2. Техника скрытного и бесшумного передвижения и маскировка разведчиков в тылу противника.. ..	31
	3. Наблюдение.....	42
	4. Поиск	49
	5. Налет	52
	6. Засада	54
	7. Диверсия	62
	8. Марш и передвижение в тылу противника	63
	9. Отрыв от противника, преследующего с собаками	65
	10. Борьба с вертолетами противника	68
	11. Сигналы и жесты управления	71
	12. Методика обучения личного состава действиям в тылу противника	73
IV.	ОГНЕВАЯ ПОДГОТОВКА	91
	1. Пистолеты и техника стрельбы из них	91
	2. Автоматы.....	97
	3. Снайперские винтовки	101
	4. Пулеметы.....	103
	5. Ручной противотанковый гранатомет РПГ-7 (РГ1Г-7Д)	108
	6. Реактивная противотанковая граната РПГ-26.	112
	7. Автоматический гранатомет на станке АГС-17 «Пламя»	114
	8. Подствольные гранатометы	115
	9. Нож разведчика стреляющий НРС-2	119
	10. Ручные осколочные гранаты.....	121
	11. Задержки при стрельбе и способы их устранения ...	124
	12. Уход за оружием, его хранение и сбережение.	125
	13. Некоторые сведения по основам стрельбы из стрелкового оружия	126
	14. Проверка боя и приведение к нормальному бою стрелкового оружия.	131
	15. Требования безопасности при проведении стрельб	133
	16. Справочные данные	135
	17. Методика обучения приемам стрельбы из стрелкового	

оружия и гранатометов	136
18. Методика изучения правил стрельбы из стрелкового оружия и гранатометов	139
V. ТЕХНИЧЕСКИЕ СРЕДСТВА РАЗВЕДКИ	143
1. Бинокли	143
2. Оптические прицелы _	148
3. Ночные бинокли.	152
4. Ночные стрелковые прицелы.	153
5. Лазерный прибор разведки ЛПР-1.	158
6. Прибор Р-299	162
7. Изделие «Табун»	164
8. Изделие «Табор»	165
9. Мера углов и система отсчета в артиллерии	165
VI. ВОЕННАЯ ТОПОГРАФИЯ	167
1. Ориентирование.	167
2. Ориентирование при десантировании. ,	167
3. Ориентирование по компасу	168
4. Ориентирование по небесным светилам	171
5. Движение по азимутам .. ____	174
6. Чтение, классификация и назначение топографических карт	176
7. Ориентирование и движение на местности по карте.	178
8. Ориентирование на местности в движении.	184
9. Определение по карте координат объектов (целей)	184
10. Топографические карты армий иностранных государств	186
11. Порядок подготовки к проведению занятий по военной топографии и методика их проведения	188
VII. МИННО-ПОДРЫВНОЕ ДЕЛО	193
1. Меры предосторожности.	193
2. Взрывчатые вещества.	194
3. Заряды ВВ промышленного изготовления	195
4. Огневой способ взрывания.	198
5. Электрический способ взрывания	201
6. Расчет зарядов для подрывания дерева	206
7. Расчет зарядов для подрывания стальных элементов конструкций.	207
8. Расчет зарядов для подрывания элементов конструкций из кирпича, камня, бетона и железобетона	209
9. Подрывание грунтов, скальных пород	211
1.0. Вывод из строя мостов	212
11. Разрушение автомобильных дорог.	215
12. Разрушение (вывод из строя) различных объектов	215
13. Взрыватели Российской Армии	218
14. Противопехотные мины Российской Армии	228
15. Взрыватели иностранных армий.	238
16. Противопехотные мины иностранных армий.	242

17. Самодельные взрыватели и замыкатели.....	247
18. Методика проведения занятий по инженерной подготовке .	254
VIII. РАДИОПОДГОТОВКА	257
IX. ПСИХОЛОГИЧЕСКАЯ ПОДГОТОВКА	278
X. ВОЕННО-МЕДИЦИНСКАЯ ПОДГОТОВКА	286
1. Особенности оказания первой медицинской помощи	286
2. Первая медицинская помощь при ожоге	296
3. Оказание помощи при тепловом ударе	296
4. Оказание помощи при обморожении	297
5. Оказание помощи утопающему	297
6. Эвакуация раненого из-под огня противника.	298
7. Лекарственные растения	301
XI. ОБЕСПЕЧЕНИЕ ЖИЗНЕДЕЯТЕЛЬНОСТИ.....	304
1. Некоторые способы добывания огня	304
2. Способы разведения костров и их типы.....	305
3. Оборудование укрытий.	306
4. Водообеспечение	308
5. Приготовление нищи	309
6. Использование природных ресурсов	312
XII. ИНОСТРАННЫЕ АРМИИ.....	320
1. Форма одежды и знаки различия военнослужащих сухопутных войск армий США, Германии и Китая	320
2. Оповестительные знаки на боевой технике и транспортных средствах иностранных армий.....	330
3. ТТД вооружения и техники армий США, Германии и Китая.....	334
4. Разведывательные признаки объектов (целей), система охраны и уязвимые места.....	357
5. Контрразведывательные мероприятия и тактика действий войск НАТО в борьбе с разведывательными группами	368
6. Изучение следов боевой техники и человека ,.....	375
XIII. ЗАЩИТА ОТ ЯДЕРНОГО, ХИМИЧЕСКОГО И БАКТЕРИОЛОГИЧЕСКОГО ОРУЖИЯ	379
XIV. НОРМАТИВЫ ПО ОСНОВНЫМ ПРЕДМЕТАМ БОЕВОЙ ПОДГОТОВКИ	397