

gaudeamus

Учебно-
практическое
пособие

А.Р. Баранов
Ю.Г. Маслак

**ТАКТИКО-
СПЕЦИАЛЬНАЯ
ПОДГОТОВКА
ВОЙСКОВОГО
РАЗВЕДЧИКА
ВНУТРЕННИХ ВОЙСК**

Si vis pacem — para bellum



А.Р. Баранов
Ю.Г. Маслак

Учебно-практическое
пособие

ТАКТИКО- СПЕЦИАЛЬНАЯ ПОДГОТОВКА ВОЙСКОВОГО РАЗВЕДЧИКА ВНУТРЕННИХ ВОЙСК

*Рекомендовано Главным командованием ВВ МВД РФ
в качестве учебно-практического пособия
для курсантов и слушателей
военных учебных заведений*

Екатеринбург
Деловая книга
2006

Москва
Академический Проект
2006

УДК 355/359

ББК 68

Б24

ВОЕННАЯ СЕРИЯ

Редактор серии

Ю.Г. МАСЛАК

Главный рецензент серии

Генерал-лейтенант Е.П. ЛАЗЕБИН

Рецензент

Генерал-лейтенант С.Н. КУЦОВ

Баранов А.Р., Маслак Ю.Г.

А 72

Тактико-специальная подготовка войскового разведчика внутренних войск: Учебно-практическое пособие / Под ред. Ю.Г. Маслака. — М.: Академический Проект; Екатеринбург, Деловая книга, 2006. — 368 с. — («*Gaudeamus*»).

ISBN 5-8291-0729-5 (Академический проект)

ISBN 5-88687-188-8 (Деловая книга)

Настоящее учебно-практическое пособие соответствует программе тактико-специальной подготовки разведывательных подразделений внутренних войск МВД России. При разработке пособия использованы боевые уставы, приказы, наставления и руководства по разведывательной подготовке, как отечественные, так и зарубежные, обобщен практический опыт, накопленный военнослужащими (сотрудниками) разведывательных подразделений при проведении боевых операций на территории бывшего СССР, с учетом личного опыта авторов данного материала. Изложение предмета отличается четкостью и краткостью, полным охватом материала, доступностью и ясностью изложения. Наиболее сложные в теоретическом и практическом отношении вопросы проиллюстрированы рисунками, схемами и таблицами.

Книга предназначена для курсантов и слушателей военных учебных заведений, военнослужащих (сотрудников) разведывательных подразделений силовых министерств и ведомств.

УДК 355/359

ББК 68

© Баранов А.Р., Маслак Ю.Г., 2006

© Академический Проект, оригинал-макет, оформление, 2006

© Деловая книга, 2006

ISBN 5-8291-0729-5

ISBN 5-88687-188-8

Настоящее учебно-практическое пособие соответствует Положению о разведке ВВ МВД России и программе тактико-специальной подготовки разведывательных подразделений внутренних войск.

Разведка является важнейшим видом боевого обеспечения, без которого невозможно успешное решение служебно-боевых задач подразделениями, частями и соединениями внутренних войск МВД РФ. Для решения поставленных задач командирам и штабам всегда необходимо иметь как можно более полные сведения о численности, организационно-штатной структуре, вооружении и материально-техническом обеспечении противника (НВФ), а также о местности, на которой ведутся или планируются боевые действия. Добыть эти сведения и доложить их командованию — задача разведки. Значительная часть сведений поступает от войсковой разведки — разведывательных подразделений, находящихся в непосредственном контакте с противником, ведущих боевые действия.

Материал в книге систематизирован по следующим основным разделам: основы организации разведывательных действий; способы ведения войсковой разведки; разведка в наступлении; разведка в обороне; разведка в особых условиях; тактика взаимодействия разведывательных органов с подразделениями поддержки; структура незаконных вооруженных формирований и особенности тактики проведения ими диверсионных и террористических акций; зарубежный опыт подготовки личного состава для разведывательных и специальных операций; тактика противопартизанских действий.

В Приложениях к пособию даны разведывательные признаки объектов, основные сокращения, применяемые в боевых документах, условные обозначения, варианты боевых приказов и др.

При разработке настоящего учебно-практического пособия использованы боевые уставы, приказы, наставления и руководства по разведывательной подготовке, как отечественные, так и зарубежные, а также

предпринята попытка обобщить практический опыт, накопленный военными служащими (сотрудниками) разведывательных подразделений при проведении боевых операций на территории бывшего СССР, с учетом личного опыта авторов данного материала.

Умелое использование настоящего пособия поможет обеспечить целенаправленную и методически обоснованную последовательность обучения личного состава разведывательных подразделений, отработать в логической последовательности тематику разведывательной и тактической подготовки бойцов разведки.

Работая над книгой, авторы стремились изложить материал в доступной форме, проиллюстрировать наиболее сложные в теоретическом и практическом отношении вопросы рисунками, схемами и таблицами. Впервые даны алгоритмы действий боевых троек в штатных и нештатных ситуациях.

Учебно-практическое пособие предназначено для курсантов и слушателей военных учебных заведений, военными служащими (сотрудниками) разведывательных подразделений силовых министерств и ведомств.

Авторы будут признательны читателям за критические замечания и предложения по улучшению содержания книги.

Уважаемые читатели, данная книга продолжает военную учебную серию, создаваемую издательством «Академический Проект» в сотрудничестве с Главным командованием внутренних войск МВД РФ.

Серия только формируется, и издательство будет благодарно преподавателям и руководителям учебных заведений военного профиля за предложения по изданию учебников и учебных пособий.

**ОСНОВЫ ОРГАНИЗАЦИИ
РАЗВЕДЫВАТЕЛЬНЫХ ДЕЙСТВИЙ
ПОДРАЗДЕЛЕНИЯМИ ВВ МВД РФ**

Разведка — это важнейший вид боевого обеспечения, который организуется и ведется в любых условиях с целью сбора и добывания сведений об оперативной обстановке, противнике (незаконных вооруженных формированиях), террористических, экстремистских и иных антиконституционных группировках, элементах местности в интересах подготовки и успешного выполнения внутренними войсками возложенных на них задач.

Цели разведки:

- обеспечение командования данными для наиболее оптимального применения соединений, войсковых частей и подразделений внутренних войск в ходе выполнения ими служебно-боевых задач;
- исключение внезапности действий НВФ (противника) в районах служебно-боевого применения внутренних войск, особенно при охране важных государственных объектов и специальных грузов и в период выполнения войсками задач по территориальной обороне Российской Федерации.

Задачи разведки:

- установление характера действий, планов и намерений (замысла действий) НВФ (противника);
- выявление боевого состава, положения, группировки, состояния и возможностей, системы управления и материально-технического обеспечения НВФ (противника);

- выявление районов и времени выброски (высадки) десантов, диверсионно-разведывательных групп (ДРГ) противника, их состава, замысла и характера действий;
- обнаружение объектов (целей) для поражения и определение их местоположения (координат);
- определение степени осведомленности НВФ (противника) о характере действий внутренних войск, вскрытие их контрразведывательных мероприятий по борьбе с разведывательными органами войск;
- установление районов и объектов, подвергшихся массированным ракетно-авиационным ударам, ударам ядерного, химического и иного оружия массового поражения противника;
- вскрытие характера и степени инженерного оборудования местности, системы минно-взрывных заграждений в районах действий НВФ (противника);
- установление степени проходимости местности, состояния коммуникаций, характера водных преград, границ и размеров районов разрушений, пожаров и затоплений, зон заражения при применении противником оружия массового поражения, авариях на предприятиях атомной энергетики и химической промышленности, стихийных бедствиях, а также определение возможных направлений их преодоления и обхода;
- наведение авиации на объекты для нанесения ударов, уточнение необходимых данных для других средств поражения в районах расположения важных объектов НВФ (противника), действий десантов и ДРГ противника;
- уничтожение (вывод из строя) пунктов управления, складов, других важных объектов НВФ (противника) и ДРГ противника;
- выявление средств борьбы, приемов и способов вооруженных действий НВФ (противника);
- определение физико-географических и метеорологических условий в районах служебно-боевой деятельности соединений, войсковых частей и подразделений внутренних войск;

- установление морально-психологического состояния НВФ (противника) и местного населения;
- ведение информационной работы.

Объекты разведки:

- незаконные вооруженные формирования (противник) и их лидеры;
- штабы, склады оружия, боеприпасов, военной и другой техники и иных материальных средств НВФ (противника);
- командные пункты, узлы связи и отдельные радиоизлучающие средства НВФ (противника);
- районы, базы и пункты подготовки и обучения НВФ (противника);
- источники материально-технического обеспечения деятельности НВФ (противника);
- огневые и зенитные средства НВФ (противника), их позиции;
- узлы обороны, минных заграждений, участки минных полей, заграждений других видов, радиоактивного и химического заражения, переправы через водные преграды, возможные пути (маршруты) передвижения НВФ (противника), узлы коммуникаций;
- десанты и ДРГ противника;
- группировка (отдельные самолеты, вертолеты и другие летательные аппараты) тактической и армейской авиации противника НВФ в воздухе и на земле, аэродромы (посадочные площадки) их базирования;
- морские (речные) суда, принадлежащие противнику (НВФ) или захваченные им, в районах выполнения внутренними войсками возложенных на них задач;
- пункты (места) содержания пленных, заложников и лиц, незаконно лишенных свободы передвижения;
- маршруты и пути движения соединений (войсковых частей, подразделений) внутренних войск, районы их расположения, служебно-боевых действий и места несения службы войсковых нарядов.

Основные требования, предъявляемые к разведке:

Целеустремленность — строгое подчинение мероприятий по разведке замыслу служебно-боевой деятельности, сосредоточение ее усилий на важных направлениях (районах, объектах) и обеспечение выполнения служебно-боевых задач.

Непрерывность — постоянное ведение разведки при подготовке и в ходе выполнения служебно-боевых задач, во всех видах служебно-боевой деятельности внутренних войск, днем и ночью, в любых условиях обстановки, местности и погоды.

Активность — настойчивое стремление командования и штабов, организующих разведку, а также подразделений (органов), ведущих ее, в любых условиях и всеми законными способами добыть необходимые разведывательные сведения.

Оперативность — добывание достоверных разведывательных сведений в установленные сроки, быстрая их обработка, своевременный доклад командованию и доведение до штабов и войск для немедленного использования.

Скрытность — сохранение в тайне всех проводимых командованием и штабами мероприятий по разведке; введение НВФ (противника) в заблуждение относительно расположения, характера и планов действий разведывательных подразделений (органов).

Достоверность — добывание разведывательных сведений, полностью соответствующих фактической обстановке, выявление и правильная оценка истинных, демонстративных и ложных объектов и действий НВФ (противника).

Точность определения местоположения (координат) разведывательных объектов (целей) — установление их местоположения с ошибками, не превышающими требований, обеспечивающих эффективное применение соединений, войсковых частей и подразделений внутренних войск и средств поражения.

Виды разведки

Военная разведка, в зависимости от целей, масштаба деятельности и характера выполняемых задач подразделяется на:

- стратегическую;
- оперативно-тактическую;
- тактическую.

В зависимости от сферы действия, привлекаемых сил и средств военная разведка делится на пять видов:

- наземная;
- воздушная;
- морская;
- космическая;
- специальная.

В свою очередь, тактическая разведка сухопутных войск делится на наземную и воздушную.

Наземная разведка включает в себя:

- войсковую;
- радио- и радиотехническую;
- радиолокационную;
- оптико-электронную;
- артиллерийскую;
- инженерную;
- радиационную, химическую и бактериологическую разведку.

Разведывательные органы

Войсковая разведка ведется разведывательными, мотострелковыми, танковыми, инженерными подразделениями и подразделениями специального назначения.

Способами ведения войсковой разведки являются: наблюдение, подслушивание, поиск, налет, засада, разведка боем.

В оперативных соединениях, частях и подразделениях внутренних войск для ведения войсковой разведки назначаются:

- *от дивизии* — разведывательные отряды, разведывательные дозоры, разведывательные группы, офицерские разведывательные дозоры, подразделения для проведения поисков, устройства засад, подразделения для проведения разведки боем, наблюдательные посты;
- *от полка* — разведывательные отряды, разведывательные дозоры, офицерские разведывательные

дозоры, подразделения для проведения поисков, устройства засад, наблюдательные посты;

- *от батальона (отряда специального назначения)* — боевые разведывательные дозоры, подразделения для устройства засад, дозорные отделения, наблюдательные посты;
- *от роты (группы специального назначения)* — дозорные отделения, наблюдатели, иногда — боевые разведывательные дозоры;
- *от взвода, отделения* — наблюдатели, дозорные.

Непосредственно ведение войсковой разведки ложится на штатные и нештатные разведывательные подразделения и части.

Разведывательный отряд — высылается для ведения разведки на наиболее важном направлении. Он назначается обычно в составе разведывательной или мотострелковой роты.

Разведывательному отряду указывается направление или полоса разведки шириной 5 — 10 км. Удаление разведывательного отряда в ходе ведения разведки зависит от его задач и состава, вида служебно-боевых действий, характера местности и дальности устойчивой связи, и может составлять от 50 до 80 км. Для ведения разведки от разведывательного отряда в зависимости от его состава высылаются разведывательные дозоры и дозорные отделения (машины).

Разведывательный отряд выполняет свои задачи наблюдением, засадами, налетами, а при необходимости и боем. В ходе ведения разведки разведывательный отряд может выполнять задачи по установке (снятию) датчиков разведывательно-сигнализационной аппаратуры.

Для взаимодействия с разведывательным отрядом могут назначаться вертолеты, которые выполняют разведывательные и боевые вылеты с посадочных площадок из расположения своих войск.

Разведывательный дозор — высылается для ведения разведки во всех видах служебно-боевых действий и на марше. Он назначается в составе разведы-

вательного (мотострелкового) взвода или взвода специального назначения. В него могут включаться разведчики артиллерийской, инженерной, радиационной и химической разведки со средствами разведки и передвижения.

Разведывательному дозору указывается направление или объект разведки. Его удаление зависит от полученной задачи, условий обстановки и может достигать 30 км. Разведывательный дозор ведет разведку наблюдением, засадами, налетами, опросом местных жителей, а в отдельных случаях может устанавливать (снимать) датчики разведывательно-сигнализационной аппаратуры.

Боевой разведывательный дозор — высылается в ходе специальной операции, а также при отсутствии непосредственного соприкосновения с НВФ (противником) от батальонов оперативного назначения (отрядов специального назначения), а иногда и от рот для выявления огневых средств, засад, заграждений НВФ (противника) и разведки местности. Он назначается обычно в составе усиленного взвода и действует на удалении, обеспечивающем его поддержку огнем и наблюдением за его действиями, но не более 15 км от главных сил.

Офицерский разведывательный дозор — высылается командиром соединения (войсковой части) для уточнения наиболее важных сведений о НВФ (противнике), положения и состояния войск, положения соседей, а также сведений о местности в районе служебно-боевых действий.

Состав, задачи и время высылки офицерского разведывательного дозора определяются начальником штаба соединения (войсковой части). В зависимости от поставленной задачи он может включать одного-двух офицеров с необходимыми силами и средствами разведки и связи. Дозор может действовать на автомобиле, бронетранспортере, вертолете и других средствах передвижения.

Основные способы действий офицерского разведывательного дозора — личное наблюдение за действи-

ями НВФ (противника), своих войск и непосредственный осмотр местности, местных предметов, заграждений, разрушений и сооружений (объектов).

Разведывательная группа — создается для действий в районах деятельности НВФ (противника) из целенаправленно подготовленного личного состава разведывательных подразделений, как правило, в составе отделения.

Разведывательная группа предназначена для разведки наиболее важных объектов НВФ (противника) на глубине до 100 км от района расположения своих войск. При необходимости разведывательная группа с разрешения командующего (начальника штаба) объединения может выводить из строя (уничтожать) важные объекты НВФ (противника). В течение суток она может разведать один-два объекта или район площадью до 100 кв. км.

Основные способы ведения разведки разведывательной группой: поиск объекта в заданном районе и наблюдение. При необходимости она может устраивать засады и проводить налеты. В ходе разведки группа действует обычно в полном составе или с выделением разведывательных дозоров.

Разведывательная группа засылается вертолетами (самолетами с десантированием парашютным способом), на боевых машинах и других средствах передвижения, в пешем порядке, а также плавучими средствами.

Подразделение (группа) для устройства засады — назначается из числа специально подобранных военнослужащих разведывательных подразделений, подразделений оперативного и специального назначения численностью до взвода. Оно включает в себя группу (подгруппу) нападения, группу (подгруппу) обеспечения и наблюдателей.

Подразделение (группа) для проведения разведывательного поиска — создается из состава разведывательных подразделений, подразделений оперативно-

го и специального назначения. Командир группы назначается из числа сержантов, прапорщиков или офицеров.

Подразделение (группа), назначенное в поиск, усиливается саперами со средствами разведки и разминирования, его действия при необходимости поддерживаются огнем боевых машин, артиллерии и других огневых средств.

Из состава подразделения (группы) для проведения поиска назначаются группы (подгруппы) нападения (захвата), разграбления и огневого обеспечения.

При проведении поиска предусматриваются меры по борьбе (противодействию, подавлению) с техническими средствами разведки (приборами ночного видения, радиолокационными станциями) НВФ (противника).

Разведывательная досмотровая группа — высылается от разведывательных подразделений, подразделений оперативного и специального назначения на вертолетах, бронетранспортерах, боевых машинах пехоты и других транспортных средствах для обнаружения объектов НВФ с последующим их досмотром в районах чрезвычайного положения и вооруженных конфликтов, при чрезвычайных ситуациях и других чрезвычайных обстоятельствах.

Состав разведывательной досмотровой группы, ее вооружение и оснащение зависят от характера служебно-боевой задачи, возможностей транспортных средств и средств связи. Совместно с разведывательной досмотровой группой обязательно должны действовать сотрудники органов внутренних дел РФ. Для ведения разведки группе назначается район поиска или маршруты (место) досмотра.

В разведывательной досмотровой группе создаются подгруппы обеспечения, досмотра и видеофотодокументирования.

Дозорное отделение (машина) — высылается от Разведывательных органов (подразделений), ведущих Разведку, и подразделений, выполняющих служебно-

боевые задачи в отрыве от своих главных сил, для своевременного обнаружения НВФ (противника) и разведки местности. Оно действует на удалении, обеспечивающем наблюдение за ним и поддержку огнем. Дозорное отделение выполняет свою задачу наблюдением, перемещаясь на штатной боевой машине, других транспортных средствах, а также пешим порядком. Для непосредственного осмотра местности и отдельных местных предметов от дозорного отделения высылаются пешие дозорные.

Наблюдательный пост (наблюдатели) — назначается из состава разведывательных, мотострелковых и танковых подразделений войсковых частей оперативного назначения, подразделений специального назначения, подразделений специальных моторизованных войсковых частей, подразделений войсковых частей по охране важных государственных объектов и специальных грузов, подразделений морских войсковых частей для ведения разведки наблюдением в заданном секторе (полосе, направлении, районе) или за конкретным указанным объектом (участком местности, местным предметом).

СПОСОБЫ ВЕДЕНИЯ ВОЙСКОВОЙ РАЗВЕДКИ

Разведывательные сведения добываются наблюдением за местностью и объектами разведки, подслушиванием в районах действий НВФ (выполнения внутренними войсками служебно-боевых задач), фотографированием (видеосъемкой), радиоперехватом, радиопеленгованием и техническим анализом излучений радиоэлектронных средств, поиском объекта в заданном районе, засадами, налетами, разведывательным поиском, досмотром техники и грузов, опросом местных жителей, допросом задержанных (пленных и перебежчиков), изучением захваченных у НВФ (противника) документов, техники и вооружения.

Кроме того, разведывательные сведения могут быть получены от вышестоящих штабов, штабов взаимодействующих объединений (соединений, войсковых частей) и другими законными способами.

Рассмотрим подробно основные способы ведения войсковой разведки.

1. НАБЛЮДЕНИЕ, ПОДСЛУШИВАНИЕ

Наблюдение — способ разведки, заключающийся в визуальном осмотре местности с целью выявления объектов НВФ (противника), а также для уточнения данных о положении и действиях своих войск и определения погодных условий в районах служебно-боевой деятельности внутренних войск.

Наблюдение организуется и ведется во всех видах боевых действий, в любое время года и суток. Наблюдение ведется лично командирами, офицерами штабов и наблюдателями со всех командных, наблюдательных и командно-наблюдательных пунктов.

Для осуществления наблюдения в соединении (войсковой части) создается система наблюдения, представляющая собой сочетание наблюдательных, командно-наблюдательных пунктов, наблюдательных постов и наблюдателей, объединенных единым замыслом и расположенных на местности в порядке, обеспечивающем наилучший просмотр НВФ (противника) и местности во всей полосе служебно-боевых действий и на флангах.

Ночью и в условиях ограниченной видимости наблюдение ведется с применением приборов ночного видения, радиолокационных станций, иных технических средств и средств освещения местности. Наблюдение дополняется подслушиванием.

Подслушивание — способ разведки, заключающийся в определении по звуковым разведывательным признакам характера действий и положения НВФ (противника). Оно ведется в любое время суток, особенно ночью и в других условиях ограниченной видимости, без применения или с применением технических средств, и дополняет наблюдение.

Подслушивание позволяет по звуковым признакам (на слух) обнаружить НВФ (противника), определить их местонахождение и характер деятельности. Глубина разведки подслушиванием зависит от характера местности, метеорологических условий и проявляемой НВФ (противником) деятельности и может составлять от нескольких сот метров до нескольких километров. Разведка подслушиванием ведется наблюдательными постами (наблюдателями), а также иными разведывательными органами в ходе выполнения боевых задач.

Наблюдение позволяет установить:

- силы, состав и группировку НВФ (противника) в заданном секторе;
- начертание переднего края обороны противника (расположения НВФ), уточнить его опорные пункты и позиции огневых средств в них;
- места расположения огневых позиций;
- места расположения инженерных сооружений;

- места расположения пунктов управления НВФ (войсками противника);
- характер действий НВФ (противника) (подготовка к наступлению, переход к обороне, подход, отход, перегруппировка и т. п.), а также некоторые признаки подготовки НВФ (противника) к применению оружия массового поражения;
- характер местности в полосе действий на глубину видимости.

Наблюдательный пост — это группа военнослужащих, выполняющая задачи разведки наблюдением с замаскированного места, оборудованного в инженерном отношении. Наблюдательному посту назначается сектор (полоса, направление, район) или объект наблюдения.

Состав и обязанности членов наблюдательного поста

В состав наблюдательного поста назначаются 2 — 3 наблюдателя из числа подготовленных для этого военнослужащих, один из которых назначается старшим наблюдательного поста.

Старший наблюдательного поста руководит действиями наблюдателей.

Он обязан:

- ставить задачи наблюдателям;
- определять расстояния до ориентиров и характерных местных предметов;
- составлять схему ориентиров и схему местности;
- определять порядок и время смены наблюдателей;
- организовывать инженерное оборудование (дооборудование) и маскировку наблюдательного поста;
- проверять исправность приборов наблюдения и средств связи;
- выполнять обязанности наблюдателя;
- контролировать работу других наблюдателей;
- записывать результаты разведки в журнал наблюдения;
- наносить результаты наблюдения на карту (схему) и в установленное время докладывать командиру (начальнику), выставившему пост;

- немедленно докладывать о резких изменениях в положении и действиях противника (НВФ), об обнаруженных важных объектах (целях), о радиоактивном, химическом, бактериологическом (биологическом) заражении местности.

Наблюдатель обязан:

- знать разведывательные и демаскирующие признаки объектов и целей, подготовки НВФ (противника) к применению оружия и боевой техники, к ведению различных видов тактических действий;
- знать приборы наблюдения и связи, готовить их к работе, содержать в исправности и уметь пользоваться ими;
- знать ориентиры, условное наименование местных предметов и уметь быстро находить их на местности;
- вести непрерывное наблюдение за НВФ (противником), отыскивать объекты (цели), определять их местонахождение, своевременно докладывать о результатах наблюдения лицам, которым подчинен, и делать записи в журнале наблюдения;
- соблюдать на посту строжайшую дисциплину и выполнять все требования маскировки;
- знать сигналы управления и оповещения.

Наблюдатель не имеет права прекращать наблюдение без приказа старшего наблюдательного поста или до смены его очередным наблюдателем.

Требования к месту расположения и оборудованию наблюдательного поста

Наблюдательный пост располагается, как правило, в боевых порядках подразделений. Наблюдательный пост может располагаться в боевой машине (танке), здании, сооружении, специально оборудованном и замаскированном окопе открытого типа или окопе с перекрытиями и смотровыми щелями, на дереве или в других местах, обеспечивающих хороший обзор местности и НВФ (противника) на возможно большую глубину. При расположении на местности, имеющей большое количество местных предметов, место наблюдательного поста может оборудоваться в виде характерного местного предмета (куста, пня, кочки, крупного камня, развалин и т. п.).



Место НП должно обеспечивать:

- хороший обзор местности и НВФ (противника) на возможно большую глубину;
- скрытые подступы к нему;
- удобство для действий наблюдателей;
- размещение и развертывание наблюдательных приборов, средств связи и другого оборудования;
- укрытие поста от наблюдения и огня НВФ (противника);
- наблюдение за действиями своих подразделений и возможность скрытного выдвижения в их расположение.

Место для наблюдения оборудуется (дооборудуется) личным составом наблюдательного поста своими силами. Наблюдение при этом не должно прекращаться ни в коем случае (один из наблюдателей ведет наблюдение, остальные производят работы).

Документация и материальное оснащение наблюдательного поста

Личный состав НП обеспечивается:

- схемой единых ориентиров;
- крупномасштабной картой или схемой местности с координатной сеткой;
- журналом наблюдения;
- компасом;
- часами;
- электрическим фонарем (или иными средствами подсветки);
- средствами связи и подачи сигналов оповещения;
- приборами наблюдения;
- для работы в ночных условиях — тепловизионными наблюдательными приборами, приборами радиолокационной разведки и ночного видения.

Постановка боевой задачи расчету наблюдательного поста

Задача наблюдательному посту ставится на местности командиром, организующим разведку. В боевой задаче указываются:

- ориентиры и кодированные (условные) наименования местных предметов;
- сведения о НВФ (противнике) и своих подразделениях;
- состав поста;
- место поста;
- сектор (полоса, направление, район, объект) наблюдения, на что обращать особое внимание;
- порядок доклада результатов наблюдения;
- сигналы оповещения.

Задача, поставленная командованием наблюдательному посту, записывается в журнал наблюдения.

Организация работы наблюдательного поста

В боевом приказе старший наблюдатель указывает:

- ориентиры и кодированные (условные) наименования местных предметов;
- сведения о НВФ (противнике);

- состав поста и средства усиления;
- задачу поста;
- задачи подчиненным (сектор наблюдения, на что обращать особое внимание, порядок доклада результатов наблюдения);
- порядок действий при внезапном нападении НВФ (противника);
- порядок взаимодействия и связи, сигналы управления и оповещения;
- время готовности к выполнению задачи;
- свое место и заместителя.

Наблюдательному посту назначается сектор наблюдения. При глубине наблюдения до 2 км он может быть шириной до 1,5 км, при глубине до 6 км ширина сектора может достигать 4 км. Сектор наблюдения обычно разбивается по глубине на зоны: ближнюю — до 400 м, среднюю — до 800 м и дальнюю — на глубину видимости. В секторе наблюдения назначаются ориентиры. В первую очередь указываются ориентиры, назначенные старшим командиром (начальником) и наблюдаемые в данном секторе, а затем — дополнительные.

Осмотр местности и НВФ (противника) осуществляется последовательно по зонам справа налево и от себя к противнику. Дальность обнаружения наземных объектов НВФ (противника) в зависимости от условий наблюдения может составлять 3—5 км днем и 400—500 м ночью.

Наблюдение с наблюдательного поста ведется непрерывно путем посменного дежурства наблюдателей. В зависимости от условий обстановки пост может вести наблюдение всем составом одновременно. В этом случае старший наблюдатель ставит задачу каждому наблюдателю для наблюдения в секторе или за определенными объектами. При этом старший наблюдатель лично наблюдает за определенным участком местности или объектом, ведет журнал наблюдения и докладывает о результатах наблюдения установленным порядком.

При смене старший наблюдатель сменяемого поста обязан:

- лично ознакомить старшего наблюдателя сменяющего поста с обстановкой и поставленной задачей;
- показать на местности передний край обороны противника (расположения НВФ) и своих войск, обнаруженные огневые средства, заграждения и другие объекты в расположении НВФ (противника), сектор наблюдения, ориентиры, закодированные местные предметы и расстояния до них;
- сообщить характерные особенности в поведении НВФ (противника) и в организации службы наблюдения на данном участке.

Наблюдательный пост выполняет поставленную боевую задачу:

- 1) до установленного командиром срока или
- 2) до смены его другим составом наблюдательного поста.

В первом случае старший наблюдательного поста докладывает командиру о выполнении поставленной задачи и только с его разрешения прекращает наблюдение.

Во втором случае наблюдательный пост прекращает наблюдение после смены.

Связь с наблюдательным постом организуется распоряжением и средствами командира подразделения.

2. ЗАСАДА

Засада — способ ведения разведки, который заключается в заблаговременном и скрытном расположении разведывательного органа (подразделения) на ожидаемых или вероятных путях движения НВФ (противника) для внезапного нападения на него. Засады устраиваются на любой местности, во всякое время года, суток и в различных метеорологических условиях. Засада применяется не только подразделениями, ведущими

ми разведку, но и подразделениями, выполняющими другие задачи.

Целью засады при выполнении разведывательных действий является захват пленных (задержание преступников), документов, образцов вооружения, боевой техники и снаряжения, дезорганизация и задержка продвижения НВФ (противника), внесение паники и уничтожение (захват) живой силы и боевой техники.

Объекты нападения при засаде:

- одиночные боевики НВФ (военнослужащие противника);
- небольшие группы НВФ (противника), следующие в пешем порядке или на транспортных средствах и боевых машинах;
- виды вооружения и боевой техники НВФ (противника), находящиеся в движении.

Принципы организации засады:

- умелый выбор позиции и использование окружающей местности;
- тщательная маскировка, обеспечивающая внезапность нападения;
- четкое распределение и твердое знание своих обязанностей личным составом разведывательного органа (подразделения);
- организация эффективного взаимодействия;
- быстрая и точная реакция командира на изменения в обстановке;
- способность командира и личного состава организовывать засаду в короткие сроки, практически на любой местности, на равное по численности или превосходящее подразделение противника (НВФ);
- быстрота отрыва от противника (боевиков). После выполнения задачи подразделение должно стремиться действовать максимально быстро, бесшумно и скрытно (без открытия огня, применения гранат и т. п.).

Выбор места засады

Засада организуется в местах:

- затрудняющих противнику (боевикам) быстрое развертывание и выход из-под огня;
- обеспечивающих возможность максимально близкого расположения группы (подгруппы) захвата к месту предполагаемой остановки подразделения (машины) НВФ (противника);
- обеспечивающих скрытное расположение разведчиков и внезапность их действий;
- имеющих хорошие условия для наблюдения, ведения огня и скрытого отхода после выполнения задачи.

Наиболее удобными местами для организации проведения засады являются:

по тактическому признаку:

- маршруты (пути) движения, регулярно используемые противником (НВФ);
- источники водоснабжения, особенно в засушливое время года и в жарких регионах;
- пути подхода к населенным пунктам и дороги между населенными пунктами, не контролируемые нашими войсками;
- места, где меняется местность или имеются труднопроходимые линейные препятствия, например кромка леса, горная гряда, овраг и пр.;
- подходы к позициям и объектам наших войск;
- маршруты к районам сосредоточения подразделений противника (НВФ) и сами районы, занимаемые ими в ходе проведения войсковых операций (зачисток) нашими войсками;
- пути отхода с места наших засад, неприкрытые стыки между частями и подразделениями наших войск при проведении ими войсковых операций;

по условиям местности:

- изгибы дорог (по внешней стороне);
- участки горных дорог (троп) с крутыми подъемами, обрывами и карнизами, поврежденными участками дорожного покрытия;
- объезды разрушенных участков дороги и дорожных сооружений (мостов, тоннелей, путепроводов и др.);

- перевалы, узкие долины, ущелья, овраги;
- лесные просеки, проходы между болотами, озерами и другими труднопроходимыми участками местности;
- броды и переправы.

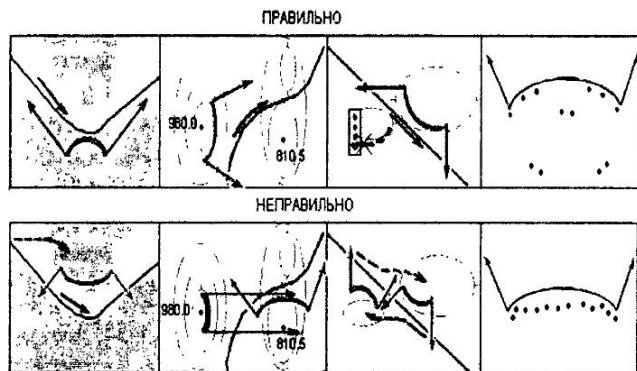

Выбор места засады

Постановка боевой задачи командиру подразделения (группы) для устройства засады

Боевая задача командиру подразделения (группы) ставится на местности или по карте. В боевой задаче указываются:

- сведения о НВФ (противнике);
- место и время устройства засады;
- задача подразделения в засаде;
- сигналы оповещения, управления и взаимодействия;
- способы взаимного опознавания.

Действия командира подразделения (группы) для устройства засады после получения боевой задачи

Командир подразделения (группы), получив боевую задачу, уясняет ее, оценивает обстановку, принимает решение, отдает боевой приказ подчиненному личному составу и организует непосредственную подготовку к выполнению боевой задачи.

Уясняя боевую задачу, командир должен понять:

- цель предстоящих действий в засаде;
- место устройства засады и порядок выхода к нему;
- какие разведывательные сведения и к какому сроку необходимо добыть;
- порядок доклада результатов засады;
- порядок действий после выполнения боевой задачи;
- каким временем он располагает на подготовку и выполнение боевой задачи;
- при действиях в районе расположения НВФ (в тылу противника), кроме того, время, место и порядок прохождения линии охранения своих войск, кто и как обеспечивает его действия.

Оценивая обстановку, командир должен оценить:

- состав, расположение и характер действий НВФ (противника) в районе устройства засады, возможное расположение объектов засады, их охрану и оборону (охранение), контрразведывательные мероприятия НВФ (противника);
- состояние своих сил и средств (укомплектованность личным составом, вооружением, техникой и обеспеченность всем необходимым для выполнения поставленной задачи; время на подготовку к действиям);
- местность в районе устройства засады, ее защитные и маскирующие свойства, выгодные подступы к месту засады и пути отхода разведподразделения после выполнения боевой задачи;
- время суток и погодные условия.

Уяснив полученную задачу и оценив обстановку, командир подразделения (группы) принимает решение, в котором определяет:

- последовательность выполнения поставленной задачи;
- состав и принятые меры по дезинформации (обману) НВФ (противника);
- состав выделяемых групп (подгрупп) и их задачи;
- основные вопросы взаимодействия;
- порядок поддержания связи внутри подразделения (группы).

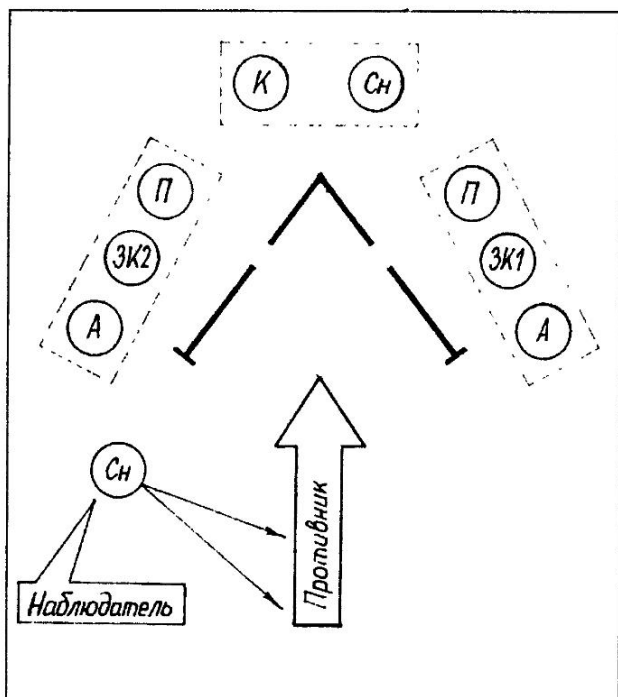

Устройство засады с трехсторонним охватом
силами разведгруппы

Боевой приказ подразделению (группе) отдается сразу после принятия решения его командиром или по завершении непосредственной подготовки подразделения (группы) к выполнению задачи. В боевом приказе командир указывает:

- ориентиры;
- сведения о НВФ (противнике);
- задачу подразделения (группы);
- места расположения групп (подгрупп), наблюдателей, боевых машин, огневых средств и их задачи;
- порядок открытия огня и действий при захвате пленных (задержании преступников), документов, образцов вооружения и техники, при обнаружении подразделения (группы) НВФ (противником);
- время готовности разведывательной засады;
- сигналы управления, оповещения и взаимодействия, способы взаимного опознавания;
- свое место и заместителя.

Порядок выдвижения подразделения (группы) к месту засады:

- выдвижение осуществляется обычно ночью;
- к месту засады подразделение выдвигается в таком построении, которое максимально обеспечивает скрытность передвижения и боевую готовность на случай внезапной встречи с НВФ (противником);
- вперед, в тыл и на фланги высылаются парные дозорные;
- при обнаружении групп НВФ (противника) дозор докладывает об этом командиру и, скрываясь от них, продолжает выполнение задачи;
- особое внимание при подходе к месту засады следует обратить на маскировку своих следов, для чего подход осуществляется со стороны, противоположной той, с которой должен появиться противник (преступники);
- с выходом в район засады, дозор осматривает местность, обращая особое внимание на высоты и естественные укрытия, где может находиться противник (преступники);

- при организации засады в городских кварталах, подразделение, назначенное в засаду, скрытно выдвигается в район засады, используя подземные коммуникации, проходы и проломы в зданиях, заборах.

Боевой расчет. Расположение подразделения в засаде

По выходе к месту засады личный состав подразделения располагается в указанном месте, тщательно маскируется, организует систему огня и наблюдение. В целях маскировки места засады все следы, оставленные машинами и личным составом, а также другие признаки, по которым противник (боевики) может обнаружить засаду, должны быть тщательно замаскированы или устранены. Созданные на вероятных путях движения противника (боевиков) препятствия должны выглядеть естественно, чтобы не вызвать у него подозрений. Личный состав подразделения (группы) должен соблюдать в засаде строжайшую дисциплину и маскировку.

Подразделение (группа) для действий в засаде делится на группы (подгруппы) нападения, обеспечения и наблюдения. Состав групп (подгрупп) и их возможный характер действий командир подразделения (группы) определяет заранее при подготовке к действиям в засаде.

Задачи групп (подгрупп)

Группа (подгруппа) нападения назначается для захвата пленных (задержания преступников), документов, образцов вооружения и техники и комплектуется бойцами, владеющих приемами рукопашного боя, обученными меткой стрельбе и метанию гранат на большую дальность. При необходимости из нее выделяется отдельная подгруппа захвата.

Порядок действий подразделения (группы) и способ нападения из засады зависит от силы, состава и характера действий объекта нападения. Нападать из

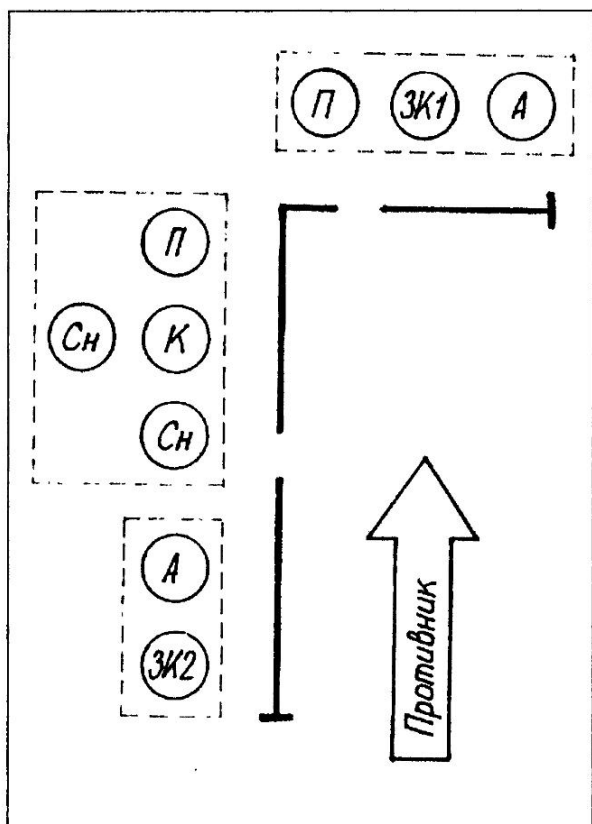

Устройство Г-образной засады
силами разведгруппы

засады можно бесшумно, а также после нанесения противнику (боевикам) внезапного огневого поражения с последующим захватом пленных (задержанием преступников), документов, образцов вооружения и боевой техники. Основными принципами действий являются скрытность и внезапность.

При подходе к месту засады одиночных военнослужащих (боевиков) или мелких групп НВФ (противника) группа (подгруппа) нападения внезапно нападает на них и захватывает в плен. Если нападение было проведено бесшумно, подразделение (группа) продолжает скрытно действовать в засаде.

Более крупные группы и отдельные боевые машины НВФ (противника) подпускаются на близкое расстояние и уничтожаются огнем группы (подгруппы) обеспечения. Военнослужащие (боевики), оставшиеся в живых, захватываются в плен группой (подгруппой) нападения и тщательно обыскиваются. Оружие и документы, обнаруженные у них и при осмотре убитых и машин, изымаются. Условные знаки (эмблемы) на боевой технике запоминаются, а при возможности — зарисовываются.

В случае, когда внезапное бесшумное нападение на противника (НВФ) невозможно, ему предварительно наносится поражение огнем силами всего подразделения (группы), а затем производится нападение на него с целью захвата пленных, документов и образцов вооружения. В случае же невозможности нападения подразделение (группа), воспользовавшись замешательством противника, отходит и устраивает засаду в другом месте.

Группа (подгруппа) огневого обеспечения имеет следующие задачи:

- подпустив противника (боевиков) вплотную, внезапно обрушить на него всю мощь огня, деморализовать его и не дать развернуться в боевой порядок;
- прикрывать фланги группы (подгруппы) нападения;
- предотвращать отход противника (боевиков) с места засады и подход его свежих сил;
- обеспечивать отход личного состава подразделения (группы) с места засады;

- по команде командира участвовать в уничтожении бронеобъектов и огневых средств боевиков (противника) совместно с остальными группами;

В состав группы (подгруппы) включаются бойцы, умеющие метко бросать гранаты, уверенно вести меткий огонь и действовать холодным оружием в ближнем бою.

Огневые средства на позициях следует располагать таким образом, чтобы использовать их огонь с максимальной эффективностью и интенсивностью за короткое время.

Группа (подгруппа) наблюдения комплектуется из числа бойцов, обладающих острым зрением, хорошим слухом и умеющих пользоваться приборами наблюдения, особенно приборами ночного видения. Наблюдатели выставляются от места засады на расстояние зрительной связи с задачей своевременно предупредить командира о появлении противника (боевиков) и приближении его к месту засады.

Место наблюдения выбирается с таким расчетом, чтобы с него обеспечивался хороший обзор как в сторону противника (боевиков), так и в сторону расположения засады.

О подходе противника (боевиков) наблюдатели бесшумно, установленным сигналом, предупреждают командира подразделения (группы).

Система огня

Система огня подразделения (группы) в засаде строится с учетом нанесения противнику (боевикам) в кратчайшие сроки максимальных потерь, прежде всего в зоне поражения. Она строится с учетом огневых возможностей оружия подразделения (группы) и поддерживающих средств, при условии их тесного взаимодействия, в сочетании с минно-взрывными средствами и естественными препятствиями.

Система огня в засаде включает:

- зону сплошного многослойного огня из всех видов оружия — зону поражения;
- секторы и участки сосредоточенного огня группы для прикрытия флангов и тыла засады;
- подготовленный маневр огнем в целях его сосредоточения в короткие сроки на любом угрожаемом направлении или участке;
- участки заградительного, сосредоточенного огня и огня по отдельным целям поддерживающих минометов и артиллерии.

При организации системы огня в засаде каждой подгруппе (группе, расчету, тройке, паре) и отдельным огневым средствам следует указать:

- место в боевом порядке подразделения (группы) и степень оборудования огневых позиций;
- основной и дополнительный секторы стрельбы;
- зону поражения противника (НВФ) — основной участок сосредоточенного огня;
- дополнительные участки сосредоточенного огня;
- опасные направления ведения огня;
- сигналы открытия, прекращения и переноса огня;
- запасные огневые позиции и степень их оборудования.

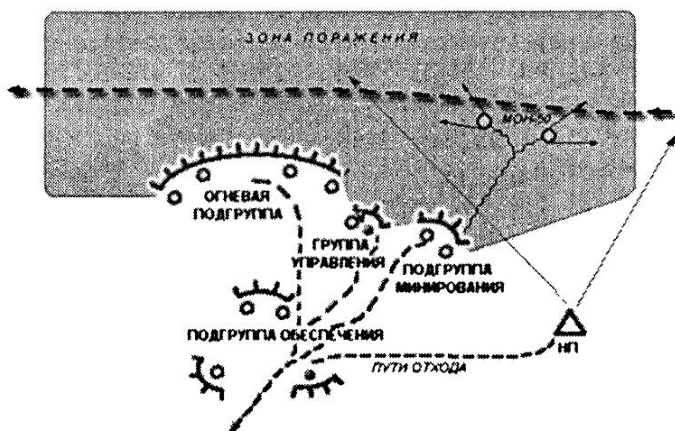

Боевой порядок группы при проведении засады (вариант)

Каждая группа (подгруппа) обязана хорошо знать:

- где расположены другие группы (подгруппы);
- свои сектора огня;
- опасные направления ведения огня своих групп (подгрупп);
- способы и методы поддержания надежной и устойчивой связи с соседними группами (подгруппами).

Организация отдыха личного состава подразделения (группы)

Большинству засад предшествует длительное ожидание, которое может длиться от нескольких часов до суток и более. Огневая позиция оборудуется настолько комфортно, насколько это возможно. Насколько долго подразделение (группа) будет находиться в засаде, зависит от того, когда и где происходит засада. Холодной зимней ночью подразделение (группа) не сможет находиться в засаде продолжительное время без принятия мер по обогреву личного состава. Как бы долго подразделение (группа) не находилось в засаде, каждый разведчик должен быть готов к активным действиям, независимо от того, наблюдает ли он или отдыхает. Если этого не сделать, то концентрация внимания уменьшится. Следует установить порядок дежурства на месте засады. Это необходимо для отдыха (сна), обогрева зимой и приема пищи личным составом, находящимся на базе.



Организация отдыха в засаде

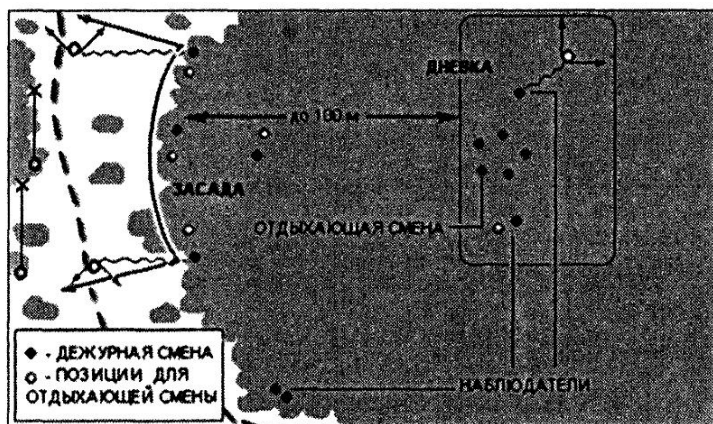

Организация дневки в засаде

В условиях неблагоприятных факторов внешней среды, при вынужденном длительном выжидании противника (боевиков), необходимо оборудовать в стороне от засады дневку (базу). На позиции должна быть организована система, когда часть личного состава отдыхает, в то время как другая ведет наблюдение. Количество отдыхающих разведчиков не должны превышать трети численного состава групп.

Дневка не должна привлекать внимание к засаде. Группа должна быть в готовности покинуть дневку в любое время. На дневке складываются вещи, которые будут мешать при проведении засады. Рюкзаки, спальные мешки и коврики не должны браться в засаду, т. к. с места засады придется очень быстро отходить или маневрировать в районе засады. Снаряжение на дневке должно быть уложенным, чтобы в случае отхода быстро подобрать его. После проведения засады может возникнуть необходимость быстрого отхода. Дневка может назначаться «промежуточным» пунктом сбора после проведения засады.

Действия подразделения (группы) после выполнения задачи

Прекратив стрельбу, каждый военнослужащий должен быть сосредоточенным и готовым в любой

момент вновь открыть огонь. Следует внимательно наблюдать за раненым противником (боевиками) и быть осторожным — он еще может оказать сопротивление. Командир подразделения (группы) должен убедиться, что в указаниях по взаимодействию он предусмотрел все. Он должен лично убедиться, что в зоне поражения все мертво, и только после этого выпускать подгруппу захвата. Целесообразно подгруппу захвата вооружать бесшумным оружием, тогда любой слышимый выстрел будет принадлежать противнику. Разведчики подгруппы захвата работают парами или тройками. Лучше, когда подгруппа захвата участвует в огневом поражении противника (боевиков) вместе с группой (подгруппой) огневого обеспечения (т. е. разведчики наблюдали противника в ходе боя). Для осмотра подгруппе захвата выделяется участок местности или группы тел. Ее действия прикрывает весь личный состав подразделения (группы). Разведчики должны двигаться так, чтобы не попасть под огонь прикрывающих их, лучше от одного фланга к другому или от центра к флангам двумя парами (тройками). Местность в районе засады, противник (боевики) и его вещи должны быть тщательно обследованы. Обычно командир подразделения (группы) старается двигаться с этой подгруппой, чтобы самому все посмотреть.

Ночью не рекомендуется осмотр места проведения засады, т. к. сохраняется высокая степень риска попасть под огонь противника (боевиков) или своего подразделения (группы). Ночью местность в районе проведения засады может подсвечиваться осветительными снарядами или светящимися авиабомбами для воспрепятствования выноса (эвакуации) противником (боевиками) раненых, убитых и вооружения, а также скрытного подхода резервов противника (НВФ). Использование разведчиками реактивных и 26-мм (15-мм) осветительных патронов не рекомендуется из-за возможного демаскирования своего местонахождения. Тщательный осмотр местности можно провести с наступлением светлого времени суток под прикрытием бронегруппы и (или) вертолетов. Если дальнейшее местонахождение подразделения (группы) в районе

проведение засады не безопасно, после осмотра места засады следует немедленно отойти. На месте засады после ее проведения не должно остаться никаких следов пребывания. Если вы хотите уцелеть, вы должны быстро покинуть место засады после ее проведения! По крайней мере, на первых порах подразделение (группа) должно двигаться очень быстро, т. к. противник (боевики) может вызвать подкрепление или огонь своей артиллерии.

Если в засаду попали крупные силы противника (боевиков), используйте только мины типа МОН-50 (МОН-90) и одиночные, но меткие выстрелы (сковывающие снайперским огнем), чтобы не позволить противнику определить численность и позиции подразделения (группы). Для прикрытия своего отхода следует, по возможности, вызвать огонь артиллерии или вертолеты. Вполне вероятно, что в зону поражения попадает не весь противник (боевики). В этом случае велика вероятность того, что оставшаяся часть предпримет контрзасадный маневр. Если противник (НВФ) попытается атаковать огневую группу (подгруппу), она должна оставаться на месте и вести огонь. Для продолжения боестолкновения в этом случае необходимы хорошо защищенные позиции. Если группа (подгруппа) их не имеет, она должна отходить под прикрытием огня остальных групп (подгрупп).



Последовательность отхода группы после проведения засады (вариант)

Если противник (боевики) не обнаружил засады, отход в район сбора совершается скрытно. По сигналу командира подразделения (группа) отходит в следующем порядке: группа (подгруппа) нападения, наблюдатели, группа (подгруппа) обеспечения.

В том случае, когда противник (боевики) обнаружил разведчиков и начал преследование, первой отходит группа (подгруппа) нападения с захваченными пленными, документами и образцами вооружения. Группа (подгруппа) обеспечения и наблюдатели под руководством командира подразделения (группы) прикрывают отход, уничтожая преследующего противника (боевиков) огнем всех средств и гранатами. Оторвавшись от преследования, подразделение (группа) продолжает выполнение поставленной задачи.

Подразделение (группа) для устройства засады возвращается в расположение своих войск после выполнения задачи или по истечении установленного срока. Командир подразделения (группы) лично докладывает о результатах командиру (начальнику), поставившему задачу на устройство засады. По прибытии в расположение своих войск захваченные пленные, документы и образцы вооружения сдаются в штаб части (соединения).

Особенности устройства и проведения засады ночью (в условиях ограниченной видимости):

- ночью усложняется ориентирование личного состава в районе засады, сложнее осуществить выбор места расположения подразделения. Наличие у противника (боевиков) приборов ночного видения предъявляет дополнительные требования к маскировке боевой техники и личного состава, усложняется управление подразделением (группой);
- в то же время ночь способствует внезапности нападения и значительно облегчает скрытный отход после выполнения задачи;
- задачи командирам групп (подгрупп) ставятся непосредственно на месте засады, при этом особое внимание уделяется секторам ведения огня и местам расположения и определяется порядок применения приборов ночного видения;

- особое внимание уделяется маскировке нагретых поверхностей машин, для чего со стороны противника (боевиков) создается сплошная маска из ветвей и плащ-палаток (маскировка проверяется с помощью приборов ночного видения);
- при устройстве засады ночью группы (подгруппы) следует располагать на сокращенных интервалах, ближе к вероятному пути движения противника (боевиков), как правило, по одну сторону от дороги, с тем чтобы исключить поражение своим огнем друг друга;
- пункт сбора ночью назначается вблизи позиции, при необходимости может указываться порядок его обозначения.

2А. АНТИЗАСАДА

Действия личного состава разведдозора, попавшего в засаду

При открытии огня противником из засады всему личному составу следует незамедлительно открыть огонь из всех видов оружия по вероятным местам расположения огневых средств, наблюдателей противника (боевиков). Огонь рекомендуется вести трассирующими (либо «ПЗ») патронами. Первая лента пулемета (магазин автомата) выстреливается длинными очередями. Необходимо создать так называемый «огневой еж» и давить противника огнем!

Командир разведдозора должен немедленно доложить командованию о попадании в засаду по личной радиостанции, а наводчик (водитель, водитель-механик), — дублируя командира, одновременно сообщить о попадании в засаду по бортовой радиостанции установленным коротким сигналом, указав место боестолкновения. Данные действия позволят вышестоящему командованию незамедлительно прийти на выручку.

Заместитель командира, действуя сообразно обстановке, дает очередь трассирующими патронами в зенит и запускает сигнальную ракету установленного

цвета для информирования своих подразделений о факте попадания разведдозора в засаду и обозначения ее места.

Личный состав разведдозора после отстрела первого магазина должен применить дымовые гранаты, перезарядить оружие и продолжить обстрел вероятных огневых позиций противника короткими очередями (желательно, патронами «ПС» или «ПЗ»), пулеметчикам вести огонь непрерывно (первые 50 патронов в ленте — трассирующие, остальные — «ПС» или «ПЗ»). При наличии подствольных гранатометов — применить их.

В случае повреждения техники, потери личного состава с «брони» — вступить в оборонительный бой и, по возможности, перейти в наступление «снизу вверх». Боевая практика показывает, что ведение одних только оборонительных действий приводит к намного большим потерям, чем при действиях наступательно-агрессивных. Если не атаковать противника (боевиков), стреляющего из засады, а оставаться на месте, то это может привести к полному уничтожению личного состава подразделения, уцелеют лишь немногие, да и то случайно.

Как показывает практика, при агрессивной атаке «снизу вверх» боевики, почувствовав тренированного и умелого противника, предпочитают не испытывать судьбу и отходят с позиций. Кроме того, при наступлении «снизу-вверх» личный состав уходит с открытой дороги и уже этим значительно снижает свои потери.

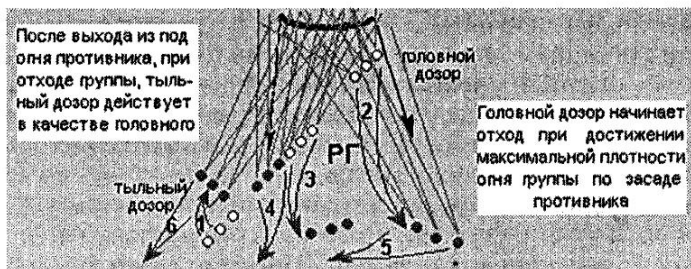

Последовательность отхода группы из-под огня противника (вариант)

Дальнейшие действия разведдозора, попавшего в засаду

Дальнейшие действия командира разведдозора.

В случае, если техника не имеет значительных повреждений, а личный состав с «брони» не потерян, увеличить скорость, выйти из-под огня, вызвать огонь артиллерии (провести наведение авиации) для огневого поражения противника (боевиков) и вероятных путей его отхода. В случае подрыва (повреждения) техники либо потери личного состава с «брони» — организовать оборону, прикрыться дымами, обеспечить вынос раненых из-под огня противника, довести обстановку до вышестоящего командования и вызвать поддержку со стороны главных сил, с одновременным ведением интенсивного огня по вероятным местам расположения огневых средств противника (боевиков).

У командира подразделения, назначенного в разведдозор и попавшего в засаду, основным фактором, влияющим на успех боя, является выигрыш времени и перехват инициативы у противника (боевиков), что позволяет оценить обстановку, принять решение на бой либо выход из него и провести это решение в жизнь.

Дальнейшие действия личного состава. Спешивание и последующее за ним оборонительное развертывание необходимо осуществлять быстро, невзирая на потери и другие обстоятельства. Позиции за укрытиями надо стараться занять с той стороны дороги, откуда стреляет противник (боевики), с целью создания возможности для последующих агрессивно-наступательных действий.

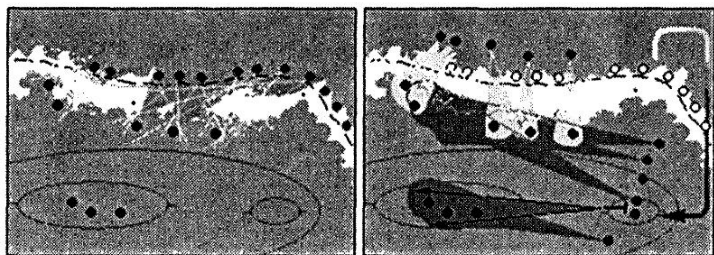

*Обход засады противника частью сил группы
с фланга (в пешем порядке)*

Предлагаемая тактика антитанковых действий была в основном разработана немецкими егерями еще во время второй мировой войны. Тогда же ими же был установлен временной норматив для спешивания и оборонительного развертывания:

- открыть борта машины — 2 с;
- сбросить мешки с песком и одновременно покинуть машину — 2 с.

Итого на спешивание — 4 с (4 с — это время срабатывания партизанской гранаты). Далее:

- пулеметчик под прикрытием мешков с песком открывает огонь — 2 с;
- еще через 2 с открывает огонь стрелок из-под заднего колеса;
- покинув машину егерям добежать до укрытия — 4 с с момента спешивания;
- найти цель и открыть огонь — 3 с.

Итого с момента остановки машины через 6 с открывал огонь пулеметчик, а общее огневое организованное сопротивление начиналось не позднее 15 с с начала обстрела противником.

При ведении атакующих действий «снизу вверх» в первую очередь следует обратить внимание на близкие к дороге места «зеленки» или скальные нагромождения — там может скрытно находиться группа нападения противника (боевиков), в то время как его пулеметчик (или отвлекающая группа) ведет прикрывающий (отвлекающий, беспокоящий) огонь откуда-то сверху. Этого пулеметчика берет на себя свой пулеметчик, стре-

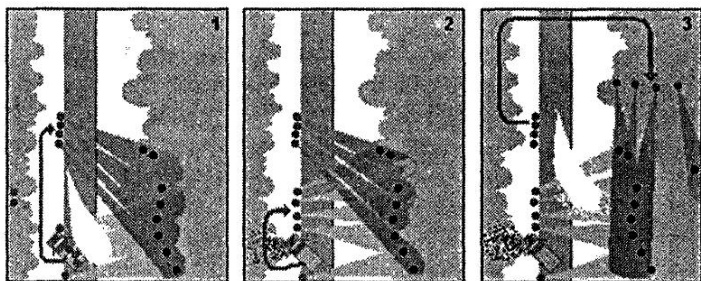

Обход засады противника частью сил группы с фланга (при движении на автомобиле)

ляющий под прикрытием мешков с песком из кузова машины или из-за машины. Задача личного состава — обработать автоматным огнем «зеленку» (если она есть) и забросать гранатами скальные придорожные нагромождения. Это надо сделать обязательно, даже если оттуда и не стреляют. Необходимо стремиться занять «зеленку» и нагромождения камней под свое укрытие — этими действиями снижаются потери подразделения.

Наступление в гору ведется двумя группами, примерно на одинаковом уровне. Расстояние между этими группами должно обеспечивать взаимную поддержку огнем. Это требование обязательно, потому что в скалах сплошь и рядом существуют зоны невидимости (мертвые непростреливаемые пространства за камнями).

Поддержка наступающих групп всеми возможными огневыми средствами из колонны производится непрерывно снизу вверх через головы своих.

Огневая поддержка из колонны стремится прежде всего вызвать камнепад на головы противника (боевиков) и осуществляется до тех пор, пока на его позициях не начали вращаться гранаты атакующих групп.

По достижении атакующими группами позиций противника (боевиков) производится наступательное гранатометание. При этом гранаты забрасываются выше позиций, чтобы вызванный взрывом камнепад накрыл конкретную позицию или же чтобы граната скатилась к противнику (боевику) за его укрытие. Следует стараться забросить гранату вверх так, чтобы самому не попасть под вызванный его камнепад. При этом необходимо заботиться о безопасности своих товарищей.

Огонь из подствольных гранатометов ведется по аналогичным правилам.

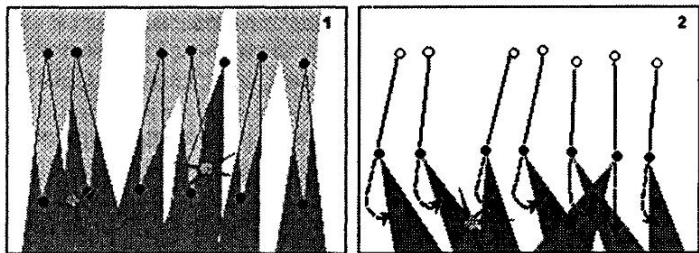

Фронтальная атака засады противника

Если есть возможность, следует забраться на смежную высоту (находящуюся рядом) и оказаться выше противника (боевиков). В таком случае его легко можно подавить огнем снайпера и пулеметчика (*в горах кто выше, тот и прав*).

Если только есть возможность, вызвать вертолеты огневой поддержки. *Это наиболее действенное средство при бое в горах!* Но при этом следует обязательно обозначить себя цветным дымом заранее обусловленного цвета, чтобы вертолетчики не ударили по своим. Также необходимо обязательно обеспечить вертолетам точное целеуказание. Это делается или трассирующими патронами, или сигнальными ракетами. Немцы в Югославии, американцы во Вьетнаме и советские войска в Афганистане для этой цели в колоннах имели специально обученных авианаводчиков и корректировщиков артиллерийского огня. Штурмовые перемещения «снизу-вверх» желательно (при наличии возможности) не проводить строго по вертикали. Лучше продвигаться наискось, имея скат горы по левую сторону от себя. Так легче, удобнее и результативнее стрелять с правого плеча (правой руки) снизу — вверх — налево. При этом укрытия будут постоянно находиться слева от атакующего военнослужащего и эффективно его защищать. Противника (боевика), засевшего за камнем рядом с военнослужащим, достают, выставив оружие в его сторону на вытянутых руках, не подставляясь, таким образом, под его огонь никакими иными частями тела.

Выигрыш времени достигается:

- *своевременным и одновременным открытием огня из всех видов оружия* всем личным составом с брони, трассирующими патронами (патронами «ПЗ»), т. к. в движении на технике это позволяет:
 - быстро подвести «трассу» к вероятным местам расположения огневых позиций противника (НВФ), его наблюдателей;
 - оказать на противника (боевиков) психологическое давление (в бою человек «боится не того, что свистнуло, а того, что летит»);
 - оказывать психологически мобилизующее влияние на свой личный состав (ясно виден результат — накрытие огнем вероятных мест расположения

противника (боевиков) позволяет подавить его огневое нападение).

Поскольку личный состав находится на технике, то он ясно виден противнику (боевикам), маскировка от которого в первые секунды боя отсутствует. Поэтому применение трассирующих боеприпасов целесообразно и для морального подавления противника (боевиков), и для целеуказания главным силам, следующим за РД (ГПЗ), в течение первых секунд огневого контакта до спешивания с брони либо до увеличения скорости и отрыва от противника (выхода из боя):

- *применением дымов*, скрывающих личный состав от прицельного огня противника (НВФ) в первую же минуту боя, что приводит к резкому изменению обстановки для противника (возможен выход подразделения, подавшего в засаду, во фланг и тыл огневых позиций противника), к утрате стрелками противника групповых, ясно видимых целей;
- *интенсивным продолжением стрельбы* по противнику (боевикам) трассирующими патронами одним-двумя назначенными опытными военнослужащими подразделения, попавшего в засаду, с целью отвлечения на себя огня противника, с быстрой сменой надежных укрытий и перемещением в сторону от основного подразделения (в бою самое главное — увидеть, куда стрелять; именно на этом строится расчет на отвлечение в первые секунды боя стрелков противника от основных сил дозора), что позволяет командиру выиграть время для оценки обстановки, а личному составу разведдозора совершить маневр-перебежку при переносе огня противником на ясно видимую цель (стрелков трассерами);
- *плотным ведением огня после спешивания* личным составом — только с применением патронов «ПС» или «ПЗ» с одновременным занятием обороны либо совершением маневра и маскировки (рассредоточением по фронту и в глубину);
- *применением специального съёмного укрытия* (условное наименование — «Скорлупа»), устанавливаемого в кузовах машин и на броне, что позволяет значительно снизить степень поражения личного состава от огня противника.

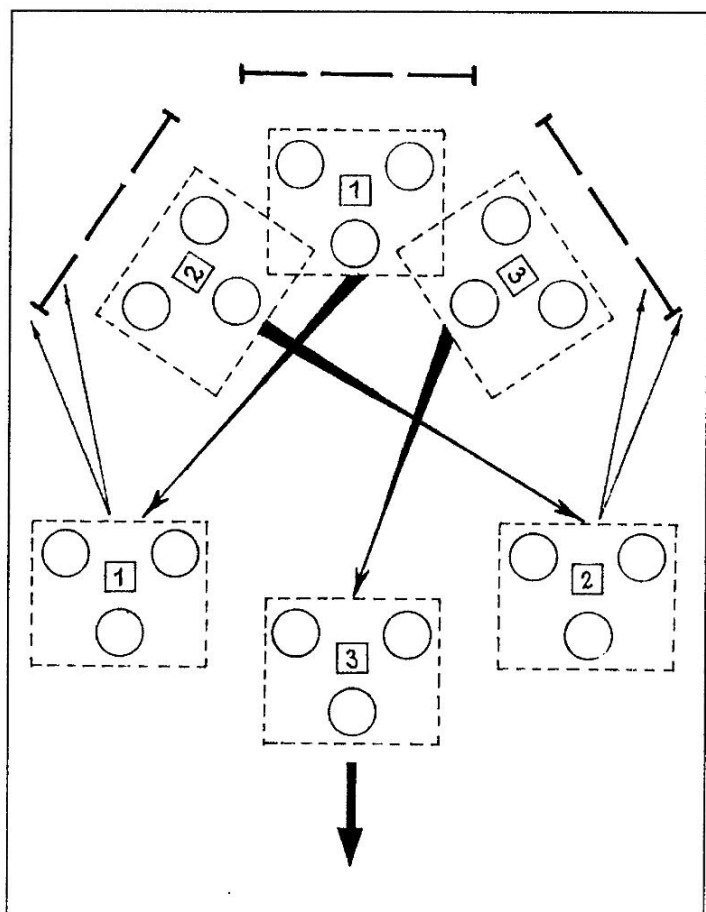

Отход при трехстороннем охвате

Алгоритм действий разведдозора, попавшего в засаду. Антизасада (отход)

1. Огневой удар (огневой ёж).							
		Сигналы	Оружие	Действия	Действия троек	Порядок построения троек в подразделениях	Общий порядок построения подразделения
КГ	Ядро	Команда КГ жестом и по радиостанции	АК + ГП-25	Принимает положение лёжа, отстреливает один магазин, бросает ручную гранату, ставит дымовую завесу и мсяет магазин.	Ведёт огонь	Позиция в центре, углом вперед	В колонну
Снайпер			РПКСП с ПСО-1	Принимает положение лёжа, отстреливает один магазин, бросает ручную гранату, ставит дымовую завесу и мсяет магазин.			
Снайпер			ВСС+ РПО-А(2)	Принимает положение лёжа, отстреливает один магазин, бросает ручную гранату, ставит дымовую завесу и мсяет магазин.			
ЗКГ ₁	Дозор		АК + ГП-25	Принимает положение лёжа, отстреливает один магазин, бросает ручную гранату, ставит дымовую завесу и мсяет магазин.	Ведёт огонь	Позиция впереди, углом назад	
			Автоматчик	АК + РПО-А(2)			Принимает положение лёжа, отстреливает один магазин, бросает ручную гранату, ставит дымовую завесу и мсяет магазин.
			Пулеметчик	ПКМ или Печенег			Принимает положение лёжа, отстреливает одну ленту и бросает ручную гранату.
ЗКГ ₂	Тыловое охранение		АК + ГП-25	Принимает положение лёжа, отстреливает один магазин, бросает ручную гранату, ставит дымовую завесу и мсяет магазин.	Ведёт огонь	Позиция в тылу, углом назад	
			Автоматчик	АК + РПО-А(2)			Принимает положение лёжа, отстреливает один магазин, бросает ручную гранату, ставит дымовую завесу и мсяет магазин.
			Пулеметчик	ПКМ или Печенег			Принимает положение лёжа, отстреливает одну ленту и бросает ручную гранату.

2. Отход							
		Сигналы	Оружие	Действия	Действия троек	Порядок построения троек в подразделении	Общий порядок построения подразделения
КГ	Ядро	Команда КГ жестом и по радиостанции	АК + ГП-25	Указывает направление отхода. Открывает огонь по всему фронту четвертым. Отстреливает один магазин, бросает ручную гранату и отходит в тыл группы	Открывают огонь вторыми и отходит по одному вторыми	Позиция в центре, углом вперед	В колонну
Снайпер			РПКС-74Н с ПСО-1	Открывает огонь по всему фронту пятым. Отстреливает один магазин, бросает ручную гранату и отходит в тыл группы			
Снайпер			ВСС + РПО-А(2)	Открывает огонь по всему фронту шестым. Делает выстрел из РПО, отстреливает один магазин, бросает ручную гранату и отходит в тыл группы			
ЗКГ ₁	Дюкор	Команда КГ жестом и по радиостанции	АК + ГП-25	Открывает огонь по всему фронту первым. Отстреливает один магазин, бросает ручную гранату и отходит в тыл группы	Открывают огонь первыми и отходит по одному первыми	Позиция впереди, углом назад	
Автоматчик			АК + РПО-А(2)	Открывает огонь по всему фронту вторым. Делает выстрел из РПО, отстреливает один магазин, бросает ручную гранату и отходит в тыл группы			
Пулеметчик			ПКМ или Печенег	Открывает огонь по всему фронту третьим. Отстреливает одну ленту и отходит в тыл группы			
ЗКГ ₂	Тыловое охранение	Команда КГ жестом и по радиостанции	АК + ГП-25	Открывает огонь по всему фронту седьмым. Отстреливает один магазин, бросает ручную гранату и отходит в тыл группы	Открывают огонь третьими и отходит по одному третьими	Позиция в тылу, углом назад	
Автоматчик			АК + РПО-А(2)	Открывает огонь по всему фронту восьмым. Делает выстрел из РПО, отстреливает один магазин, бросает ручную гранату и отходит в тыл группы			
Пулеметчик			ПКМ или Печенег	Ставит мину МОН-50. Открывает огонь по всему фронту девятым. Отстреливает одну ленту и отходит в тыл группы подпрыгивая за собой мину			

3. Отрыв.							
		Сигналы	Оружие	Действия	Действия групп	Порядок построения групп в подразделе- нии	Общий порядок построения подразделе- ния
КГ	Ядро	Команда КГ жестом и по радиостанции	АК + ГП-25	Наблюдает в движении вперёд и руководит движением.	Двигается	В центре, углом вперёд	В колонну
Снайпер			РПКС-74Н с ПСО-1	Наблюдает в движении вправо			
Снайпер			ВСС+ РПО-А(2)	Наблюдает в движении влево и назад			
ЗК ₁	Дозор		АК + ГП-25	Наблюдает в движении вперёд и ориентируется (штурман)	Двигается	Впереди, углом назад	
Автоматчик			АК + РПО-А(2)	Наблюдает в движении вперед и вправо.			
Пулемётчик			ПКМ или Печенег	Наблюдает в движении влево и назад.			
ЗК ₂	Тыловое охранение		АК + ГП-25	Минирует маршрут движения группы и наблюдает в движении влево и назад	Прикрывает отход группы и движется	Сзади, углом назад	
Автоматчик			АК + РПО-А(2)	Минирует маршрут движения группы и наблюдает в движении вправо и назад			
Пулемётчик			ПКМ или Печенег	Прикрывает и наблюдает в движении вперёд и влево.			

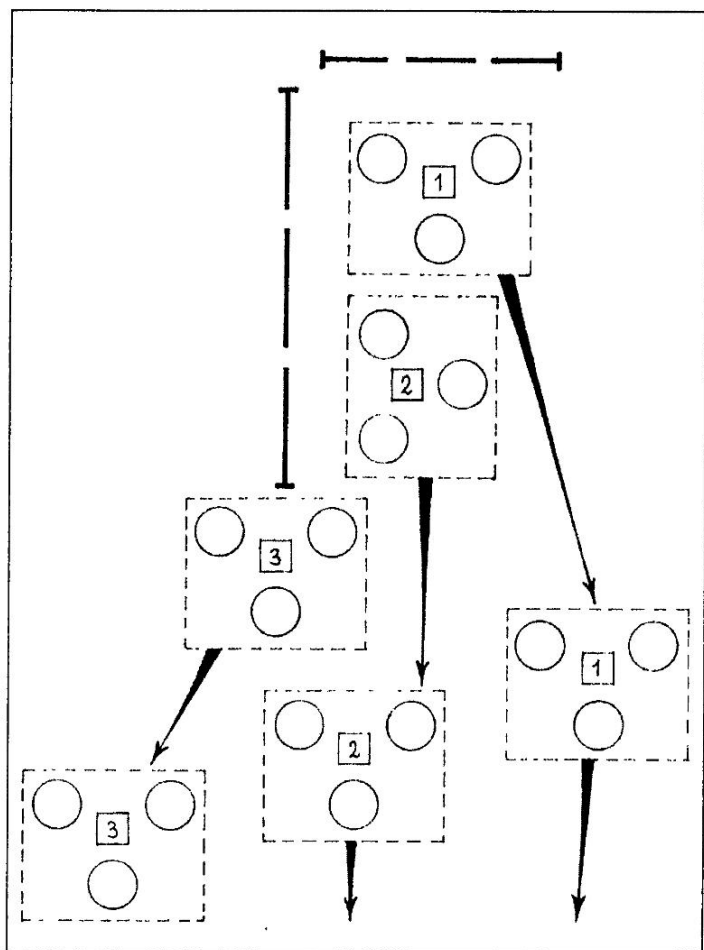

Отход при попадании в Г-образную засаду

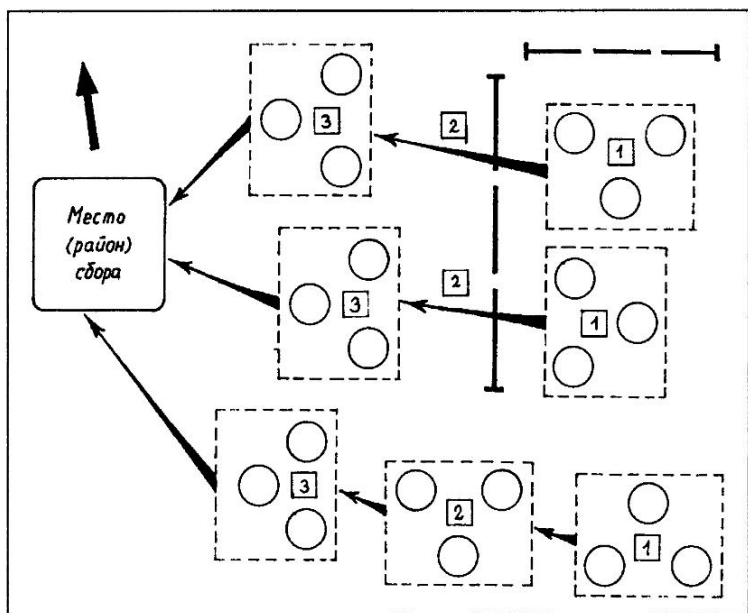

Прорыв при попадании в Г-образную засаду

Антизасада (прорыв)

1. Огневого удара (огневого ёж).									
		Сигналы	Оружие	Действия	Действия троек	Порядок построения троек в подразделениях	Общий порядок построения подразделения		
КГ	Ядро	Команда КГ жестом и по радиостанции	АК + ГП-25	Принимает положение лёжа, отстреливает один магазин, бросает ручную гранату, ставит дымовую завесу и меняет магазин.	Ведёт огонь	Позиция в центре, углом вперед	В колонну		
Снайпер			РПКСН с ПСО-1	Принимает положение лёжа, отстреливает один магазин, бросает ручную гранату, ставит дымовую завесу и меняет магазин.					
Снайпер			ВСС+РПО-А(2)	Принимает положение лёжа, отстреливает один магазин, бросает ручную гранату, ставит дымовую завесу и меняет магазин.					
ЗКГ ₁	Дозор		Команда КГ жестом и по радиостанции	АК + ГП-25	Принимает положение лёжа, отстреливает один магазин, бросает ручную гранату, ставит дымовую завесу и меняет магазин.	Ведёт огонь		Позиция впереди, углом назад	
Автоматчик				АК + РПО-А(2)	Принимает положение лёжа, отстреливает один магазин, бросает ручную гранату, ставит дымовую завесу и меняет магазин.				
Пулемётчик				ПКМ или Печенег	Принимает положение лёжа, отстреливает одну ленту и бросает ручную гранату.				
ЗКГ ₂	Тыловое охранение			Команда КГ жестом и по радиостанции	АК + ГП-25	Принимает положение лёжа, отстреливает один магазин, бросает ручную гранату, ставит дымовую завесу и меняет магазин.		Ведёт огонь	Позиция в тылу, углом назад
Автоматчик					АК + РПО-А(2)	Принимает положение лёжа, отстреливает один магазин, бросает ручную гранату, ставит дымовую завесу и меняет магазин.			
Пулемётчик					ПКМ или Печенег	Принимает положение лёжа, отстреливает одну ленту и бросает ручную гранату.			

2. Прорыв.

		Сигналы	Оружие	Действия	Действия троек	Порядок построения троек в подразделениях	Общий порядок построения подразделения
КГ	Ядро	Команда КГ жестом и по радиостанции	АК + ГП-25	Указывает направление прорыва. Открывает огонь по всему фронту, начинает движение в указанном направлении, отстреливая один магазин, бросает ручную гранату, на ходу меняет магазин.	Открывают огонь и прорываются в указанном направлении	Позиция в центре, углом вперед	В «цепь»
Снайпер			РПКС-74Н с ПСО-1	Открывает огонь по всему фронту, начинает движение в указанном направлении, отстреливая один магазин, бросает ручную гранату, на ходу меняет магазин			
Снайпер			ВСС+ РПО-А(2)	Делает выстрел из РПО, начинает движение в указанном направлении, отстреливая один магазин, бросает ручную гранату, на ходу меняет магазин			
ЗКГ ₁	Дозор		АК + ГП-25	Открывает огонь по всему фронту, начинает движение в указанном направлении, отстреливая один магазин, бросает ручную гранату, на ходу меняет магазин.	Открывают огонь и прорываются в указанном направлении.	Позиция вперед, углом назад	
Автоматчик			АК + РПО-А(2)	Делает выстрел из РПО, начинает движение в указанном направлении, отстреливая один магазин, бросает ручную гранату, на ходу меняет магазин.			
Пулеметчик			ПКМ или Печенег	Открывает огонь по всему фронту, начинает движение в указанном направлении, ведет непрерывный огонь			
ЗКГ ₂			АК + ГП-25	Смещается во фланг засады первым, ведет огонь до израсходования магазина, бросает гранату, замаскирует магазин и продолжает прикрывать прорыв основных сил группы			

Автомат-чик	Тыловое охранение	АК + РПО-А(2)	Делает выстрел из РПО, смещается во фланг засады вторым, ведет огонь до израсходования магазина, бросает гранату, заменяет магазин и продолжает прикрывать прорыв основных сил группы.	Выходят во фланг засады и огнем прикрывают прорыв группы.	Позиция в тылу, углом назад	
Пулемет-чик		ПКМ или Печенег	Открывает огонь по всему фронту, смещается во фланг засады третьим, ведет непрерывный огонь, прикрывая прорыв основных сил группы.			

4. Отрыв.

		Сигналы	Оружие	Действия	Действия троек	Порядок построения троек в подразделении	Общий порядок построения подразделения
КГ	Ядро	Команда КГ жестом и по радиостанции	АК + ГП-25	Наблюдает в движении вперед и руководит движением.	Двигается	В центре, углом вперед.	Отдельными группами
Снайпер			РПКС-74Н с ПСО-1	Наблюдает в движении вправо			
Снайпер			ВСС+ РПО-А(2)	Наблюдает в движении влево и назад			
ЗКГ ₁	Дозор	Команда КГ жестом и по радиостанции	АК + ГП-25	Наблюдает в движении вперед и связывается с командиром, уточняет место сбора группы.	Двигается	Справа от ядра, углом вперед	
Автомат-чик			АК + РПО-А(2)	Наблюдает в движении вперед и вправо.			
Пулемет-чик			ПКМ или Печенег	Наблюдает в движении влево и назад.			
ЗКГ ₂	Тыловое охранение	Команда КГ жестом и по радиостанции	АК + ГП-25	Прекращает огонь, указывает направление отхода, ставит дымовую завесу, отходит вторым, наблюдает вперед, связывается с командиром, уточняет место сбора группы	Прикрывает отход группы и движется	Слева от ядра, углом вперед	
Автомат-чик			АК + РПО-А(2)	Минирует маршрут движения группы, отходит первым и наблюдает в движении вправо и назад			
Пулемет-чик			ПКМ или Печенег	Прикрывает отход, ставит дымовую завесу, отходит третьим и наблюдает в движении вперед и влево			

После прорыва РД собирается в месте (районе) сбора и дальше действует исходя из сложившейся обстановки и приказов руководства. **Реально при грамотно организованной засаде потери группы могут составлять от 50–60 до 100% личного состава.**

Подготовка грузовой техники

Для обеспечения большей живучести колонны машины в ней необходимо подготовить. Один из самых простых и эффективных способов — снять с кузова тент и дуги, его поддерживающие. Немцы в Югославии, американцы во Вьетнаме и советские военнослужащие в Афганистане никогда не ездили под тентом, ни при каких погодных условиях. Езда под тентом строжайше запрещалась специальными приказами. Тент только создает иллюзию безопасности, а в реальности — бойцы под ним как «коты в мешке». На топливные баки следует навесить с трех сторон толстые стальные пуленепробиваемые листы — это в весьма значительной мере препятствует загоранию машины от бронебойно-зажигательных пуль, а от трассирующих укрепленные таким образом баки не поджигаются вообще. Таким же образом с боков и сверху укрепляется (блиндируется) моторная часть (капот) автомобиля.

В кузов в районе задних колес следует положить с каждой стороны 3 — 4 и более (в зависимости от грузоподъемности автомобиля) мешка, туго наполненных песком. Это укрытие, которое необходимо возить с собой, ибо на дороге иного зачастую не бывает. Способ этот может не восприниматься всерьез, но *до первого обстрела противником!* Задний борт кузова во время движения следует *обязательно открыть* и закрепить в горизонтальном положении на цепях, чтобы не болтался. И немцы, и американцы обязательно вынимали стекла в кабинах водителей во избежание ранения осколками стекла. Американцы, кроме того, снимали дверцы с кабин для возможности быстрого покидания машин при необходимости.

И у немцев, и у американцев во Вьетнаме, а позднее — у советских войск в Афганистане командир находился не в кабине, а в кузове машины в районе

задних колес, возле радиостанции, и вел наблюдение наравне со всеми. В кабине же находились два водителя — основной и запасной. Делалось это для того, чтобы в случае ранения/смерти водителя во время обстрела машина не остановилась, а продолжила движение и покинула зону обстрела. Для большей эффективности немцы также производили дооборудование кабин дублирующими педалями, как на учебных автомашинах.

Антенны стационарных радиостанций необходимо обязательно пригибать во избежание задевания ими за «верхние растяжки».

3. ПОИСК

Поиск — это способ ведения разведки, который заключается в последовательном осмотре участков местности с целью обнаружения объекта, выявления его элементов, состояния и характера деятельности с последующим определением точных координат его местонахождения. По обнаружении объекта, определении его координат и изучении объекта производится внезапное нападение на него в целях захвата пленных, документов, образцов вооружения, военной техники и быстрый отход в расположение своих войск. Для ведения поиска в заданном районе назначается подразделение (группа) для проведения разведывательного поиска (разведывательная группа).

При организации и проведении поиска радиоэлектронных средств НВФ (противника) используется специальная малогабаритная приемопеленгаторная аппаратура.

Район поиска может составлять до 100 кв. км. Поиск ведется разведывательными дозорами (дозорными), назначаемыми от подразделения (разведывательной группы), состав и количество которых зависят от площади района разведки, данных о НВФ (противнике), состава подразделения (разведгруппы), наличия средств радиосвязи, условий местности, метеорологический условий и других факторов.

Разведывательному дозору назначается полоса или указывается направление ведения разведки. Командир подразделения (разведгруппы) находится с дозором,

действующим на направлении наиболее вероятного расположения объекта поиска, либо в составе основных сил группы, поддерживая постоянную связь с разведывательными дозорами.

Поиск организуется обычно в условиях непосредственного соприкосновения с противником (НВФ) по указанию или с разрешения командира части (соединения) и проводится преимущественно ночью или в условиях ограниченной видимости.

Объекты нападения при поиске:

- одиночные боевики (военнослужащие противника);
- небольшие группы противника (НВФ);
- расчеты огневых средств и боевой техники на линии боевого соприкосновения и в ближайшей глубине их расположения.

Постановка боевой задачи командиру подразделения (группы) для проведения разведывательного поиска

Задача на проведение поиска, как правило, ставится на местности. При этом указываются:

- сведения о НВФ (противнике);
- место и время проведения поиска;
- задача подразделения (группы) в разведывательном поиске;
- сигналы оповещения, управления и взаимодействия;
- способы взаимного опознавания.

Действия командира подразделения (группы) после получения боевой задачи

Командир подразделения (группы), получив боевую задачу, уясняет ее, оценивает обстановку, принимает решение, отдает боевой приказ подчиненному личному составу и организует непосредственную подготовку к выполнению боевой задачи.

Уясняя боевую задачу, командир должен понять:

- цель предстоящих действий в поиске;
- район поиска и порядок выхода к нему;

- какие разведывательные сведения и к какому сроку необходимо добыть;
- порядок доклада результатов поиска;
- порядок действий после выполнения боевой задачи;
- каким временем он располагает на подготовку и выполнение боевой задачи;
- время, место и порядок прохождения линии охранения своих войск, кто и как обеспечивает его действия.

Оценивая обстановку, командир должен оценить:

- состав, расположение и характер действий НВФ (противника) в районе проведения поиска и на маршруте движения, возможное расположение объектов разведывательного поиска, их охрану и оборону (охранение), контрразведывательные мероприятия НВФ (противника);
- состояние своих сил и средств (укомплектованность личным составом, вооружением, техникой и обеспеченность всем необходимым для выполнения поставленной задачи; время на подготовку к действиям);
- местность в районе проведения поиска, ее защитные и маскирующие свойства, рельеф, населенные пункты, гидрографию и другие ее элементы в районе проведения поиска и пути отхода подразделения (группы) после выполнения боевой задачи;
- время суток и погодные условия.

Уяснив полученную задачу и оценив обстановку, командир подразделения принимает решение, в котором определяет:

- последовательность выполнения поставленной задачи;
- состав и принятые меры по обману НВФ (противника);
- состав выделяемых групп (подгрупп) и их задачи;
- основные вопросы взаимодействия;
- порядок поддержания связи внутри подразделения (группы).

Боевой приказ подразделению (группе) отдается сразу после принятия решения его командиром или по завершении непосредственной подготовки подразделения к выполнению задачи. В боевом приказе командир указывает:

- ориентиры;
- сведения о НВФ (противнике);
- задачу подразделения (группы);
- задачи группам (подгруппам) нападения (захвата), разграбления и огневого обеспечения;
- время готовности к выполнению задачи;
- сигналы управления, оповещения и взаимодействия, способы взаимного опознавания;
- свое место и заместителя.

Боевой расчет подразделения (разведгруппы) в поиске

Подразделение (группа), назначенное для проведения поиска, начинает подготовку немедленно с получением задачи. В зависимости от обстановки на это может быть выделено от нескольких часов до нескольких суток.

Подразделение (группа) для проведения разведывательного поиска делится на группы (подгруппы) нападения (захвата), разграбления и огневого обеспечения.

При подготовке поиска командир подразделения (группы) должен тщательно подобрать личный состав групп (подгрупп).

Задачи групп (подгрупп)

Группа (подгруппа) нападения (захвата) назначается для нападения на объект поиска, захвата и доставки в расположение своих войск пленных, документов, образцов вооружения и техники НВФ (противника). Она комплектуется наиболее смелыми, ловкими и физически сильными военнослужащими, хорошо владеющими приемами рукопашного боя. Личный состав группы (подгруппы) захвата вооружается автоматами, пистолетами, ручными гранатами и ножами. Кроме того, он обеспечивается веревками (наручниками),

кляпами (тряпками), мешками и запасными маскировочными костюмами (комбинезонами). Количество военнослужащих в группе (подгруппе) нападения (захвата) определяется в зависимости от характера объекта поиска и может составлять до половины всего личного состава подразделения (разведгруппы).

Группа (подгруппа) огневого обеспечения предназначена для прикрытия и поддержания огнем действий группы (подгруппы) нападения (захвата). В состав группы (подгруппы) включаются военнослужащие, умеющие вести меткий огонь из стрелкового оружия в условиях ограниченной видимости и метать ручные гранаты на большие расстояния. Они вооружаются автоматами, пулеметами, снайперскими винтовками, ручными гранатами и могут иметь, кроме того, ручные противотанковые и подствольные гранатометы, и дымовые шашки.

В зависимости от обстановки, условий местности и состава подразделения (группы), проводящего поиск, может создаваться несколько групп (подгрупп) обеспечения.

Группа (подгруппа) разграждения предназначена для проделывания, обозначения и прикрытия проходов в заграждениях НВФ (противника) на пути к объекту поиска. В ее состав могут включаться военнослужащие штатных или нештатных инженерно-саперных подразделений и часть разведчиков. Проделывание проходов в наших заграждениях, обозначение и охрана их в период проведения поиска осуществляются распоряжением командира войсковой части, на участке которого проводится поиск.

Весь личный состав подразделения (группы) для проведения поиска обеспечивается легкими, удобными для действий обмундированием и обувью, а также маскировочными костюмами (комбинезонами).

Выбор оптимальных условий проведения поиска

Лучшим временем для проведения поиска является ночь. Она в наибольшей степени способствует скрытности и внезапности действий. Однако примене-

ние НВФ (противником) приборов ночного видения и радиолокационных станций разведки движущихся наземных целей требует умелого использования разведчиками маскирующих свойств местности и метеорологических условий для скрытного выдвижения к объекту поиска и внезапного нападения на него. Известно, что сильный дождь, туман и снегопад значительно ухудшают видимость в приборы ночного видения, поэтому для незаметного выдвижения к объекту поиска эти погодные условия следует считать наиболее благоприятными.

Поиск может проводиться также и днем, особенно в ненастную погоду — в сильный дождь, метель, туман и т. п. — и в тех случаях, когда обстановка и местность позволяют разведчикам занять исходную позицию в непосредственной близости от объекта поиска или на удалении одного броска от него.

Днем при хорошей погоде поиск может проводиться только при небольшом удалении объекта от переднего края своих войск (100 — 150 м), при условии заблаговременного проделывания проходов в заграждениях противника (НВФ) и всестороннего обеспечения действий подразделения (группы), проводящего поиск.

Выгодным временем проведения поиска является также период рассвета, когда бдительность несения противником (НВФ) боевой службы обычно ослабевает.

При выборе времени проведения поиска следует исходить из того, чтобы оно в максимальной степени обеспечивало внезапность действий.

Порядок выдвижения в район проведения поиска

В установленное время подразделение (группа) бесшумно и скрытно выдвигается к линии боевого соприкосновения. Сначала для проделывания прохода в заграждениях выдвигаются саперы группы (подгруппы) разграждения. Во время проделывания ими прохода в заграждениях группа (подгруппа) огневого обеспечения располагается у заграждений и обеспечивает действия саперов.

Получив сигнал о готовности прохода в заграждении, первой выдвигается и преодолевает заграждение

группа (подгруппа) огневого обеспечения. После преодоления прохода она разворачивается влево и вправо от него и обеспечивает выдвижение группы (подгруппы) нападения (захвата). Группа (подгруппа) разграбления остается, как правило, для охраны прохода.

Выдвижение осуществляется бесшумно, при необходимости ползком, на удалении разведчиков 1–2 м друг от друга, с соблюдением строжайшей дисциплины и мер звуковой и световой маскировки. Направление движения выдерживается по заранее намеченным и видимым в темноте ориентирам или по азимуту. Во время движения разведчикам целесообразно делать короткие остановки для прислушивания и наблюдения за действиями противника (НВФ). Во время освещения противником (НВФ) местности подразделение (группа) должно немедленно прекратить движение, залечь и не шевелиться. Продолжать движение можно лишь после прекращения освещения.

Действия подразделения (группы) по обнаружении объекта поиска

По обнаружении объекта поиска подразделение (группа) производит наблюдение за ним и действиями противника (НВФ) в районе объекта поиска. Для этого привлекается весь личный состав подразделения (группы) и прежде всего разведчики из состава группы (подгруппы) нападения (захвата). В ночное время для наблюдения целесообразно использовать приборы ночного видения, радиолокационные станции разведки наземных движущихся целей и тепловизионные наблюдательные приборы. Для вскрытия радиолокационных станций применяются средства радиотехнической разведки. Наблюдение необходимо дополнять подслушиванием.

В ходе наблюдения за объектом устанавливаются:

- порядок несения боевой службы на объекте (сколько военнослужащих (боевиков) и в какое время находится на позиции, сколько и где отдыхает; время и порядок смены; время приема пищи);
- вооружение личного состава противника (НВФ) и система огня (какие участки местности и в каких

секторах простреливаются огнем из стрелкового оружия, а какие не простреливаются; где находятся и в какой мере прикрывают объект поиска огневые средства, расположенные на флангах и в ближайшей глубине);

- применение противником (НВФ) приборов ночного видения и радиолокационных станций разведки наземных движущихся целей и их местонахождение;
- наличие и характер инженерных сооружений (траншеи, отдельные окопы, ходы сообщения, блиндажи, укрытия, схроны);
- наличие заграждений и степень прикрывающего их огня;
- возможности противника (боевиков) по оказанию помощи объекту поиска в момент нападения на него.

Во время наблюдения за объектом поиска также выбираются и внимательно изучаются пути подхода к нему и возвращения в расположение своих войск после выполнения задачи. Они по возможности должны быть наиболее короткими и укрытыми от наблюдения со стороны противника (боевиков).

Приблизившись к объекту, группа нападения по сигналу своего командира нападает на противника (боевиков). Нападение проводится внезапно, смело, дерзко и, как правило, без выстрелов. Бросок осуществляется мгновенным, одновременным, быстрым и бесшумным преодолением расстояния до объекта. Действия группы нападения (захвата) должны быть настолько стремительными, чтобы противник (боевики) при нападении на него был ошеломлен и не мог оказать серьезного сопротивления.

Если одиночный боевик (военнослужащий противника) во время захвата его в плен оказывает сопротивление, то его следует оглушить сильным ударом, а затем обезоружить, связать и заткнуть рот кляпом. При нападении на нескольких боевиков (военнослужащих противника) следует заранее определить, кого из них нужно захватить в плен, а кого уничтожить. Противник (боевики) уничтожается огнем из бесшумного оружия или холодным оружием. Группа (подгруппа) нападения (захвата) должна захватить пленного в кратчай-

ший срок и тем самым не дать противнику (боевикам) возможность оказать помощь объекту, на который совершено нападение.

Командир подразделения (разведгруппы) во время нападения на объект обычно находится с группой (подгруппой) нападения (захвата). Группа (подгруппа) огневого обеспечения располагается на своих позициях в готовности поддержать нападающих огнем всех своих средств и воспрепятствовать действиям противника (боевиков) по оказанию помощи объекту нападения или же его действиям по уничтожению подразделения (разведгруппы) в целом.

В случаях, когда поиск проводится при большом удалении объекта нападения, группа (подгруппа) нападения (захвата) должна перед рассветом выдвинуться в исходное положение для броска, замаскироваться и, в назначенное время или по обстановке, внезапным нападением захватить пленных, документы и образцы вооружения. При этом особое значение имеет огневое обеспечение действий по захвату пленных и отхода подразделения (группы) после выполнения задачи.

Действия подразделения (группы) при осуществлении отхода

Выполнив задачу, подразделение (группа) быстро отходит в расположение своих войск. Порядок отхода зависит от обстановки, сложившейся во время нападения на объект.

Если подразделение (группа) не обнаружено противником (боевиками), отход осуществляется скрытно. Первой отходит группа (подгруппа) нападения (захвата) с пленными, документами и образцами вооружения. Ее отход прикрывает группа (подгруппа) огневого обеспечения. После преодоления прохода в заграждениях группой (подгруппой) нападения (захвата) начинает отходить группа (подгруппа) огневого обеспечения, которая после преодоления прохода разворачивается и обеспечивает отход саперов. Командир подразделения (группы) отходит вместе с группой (подгруппой) обеспечения. Проходы в заграждениях заделываются.

В случае обнаружения подразделения (группы) противником (боевиками), отход совершается под прикрытием группы (подгруппы) огневого обеспечения и средств поддержки (минометных или артиллерийских подразделений).

Сигнал вызова огня должен подать командир подразделения (группы). При необходимости отход может прикрываться дымами.

В этом случае первой отходит группа (подгруппа) нападения (захвата) с пленным, документами и образцами вооружения. После преодоления ею прохода в заграждениях два-три разведчика продолжают конвоирование пленного, а весь остальной личный состав подразделения (группы) уничтожает огнем и гранатами преследующего противника (боевиков).

Командир подразделения (группы) руководит боем лично и отходит последним. Если противник (боевики) не пытается преследовать разведчиков, а его огневые средства подавлены, подразделение (группа) может отходить всем составом одновременно.

ПРИМЕРЫ:

Поиск в траншее на противника численностью до трех человек

Действует одна поисковая группа из шести военнослужащих. Для действий намечается участок траншеи противника, соединяющий две огневые точки.

Приданные саперы из состава группы разграждения расчищают проход в заграждениях и остаются у проделанного прохода в готовности прикрыть огнем отход поисковой группы и закрыть проход.

Поисковая группа по-пластунски подползает к траншее противника.

Четыре военнослужащих залегают на бруствере: два бойца подгруппы захвата — на одной и два охранения — на другой стороне траншеи. Справа и слева от них на расстоянии 3 — 5 шагов залегают пятый и шестой военнослужащие — подгруппа огневого обеспечения. Все ведут наблюдение.

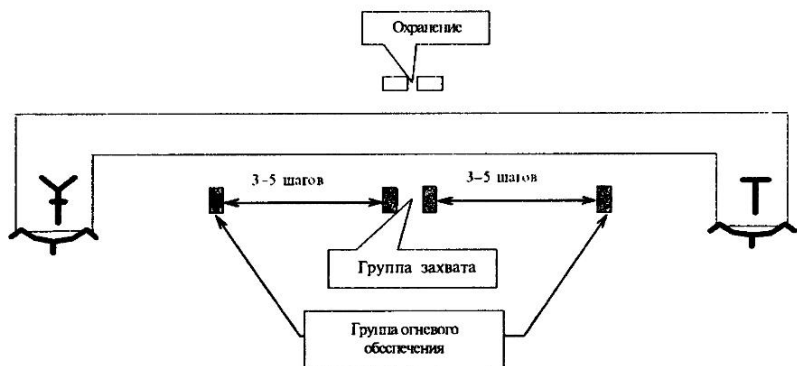

По траншее двинулись три военнослужащих противника.

Разведчики действуют в зависимости от того, на каком расстоянии двигаются военнослужащие противника друг от друга. Они группируются так, чтобы, как только один противник поравняется с группой захвата, можно было слаженно прыгнуть в окоп, свалить и обезоружить его, набрасывая ему на голову мешок или накидку и закрывая рот кляпом (рукавицей).

Крайние бойцы огневого обеспечения с ножами и веревками бесшумно уничтожают остальных военнослужащих противника или помогают центральной группе.

Разведчики охранения наблюдают и держат наготове гранаты и оружие.

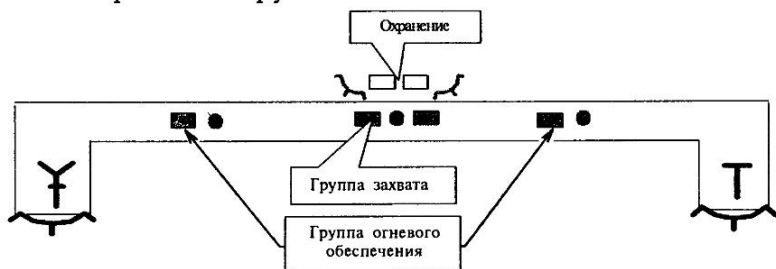

При попытке оказания помощи со стороны огневых точек, бойцы подгруппы огневого обеспечения пресекают эту попытку и уничтожают противника.

Отход поисковая группа начинает только тогда, когда она выполнила основное задание.

Первой отходит подгруппа захвата с пленным, а подгруппы огневого обеспечения и охранения прикрывают ее отход.

Вторыми отходят бойцы огневого обеспечения (с ранеными и убитыми разведчиками, при наличии таковых), их прикрывает подгруппа охранения.

Подгруппа охранения отходит последней.

Разведчики в колонну по одному (по-пластунски, на четвереньках или пригнувшись — в зависимости от обстановки) продвигаются мимо командира группы, который лично визуально пересчитывает всех военнослужащих, включая убитых и раненых, и только после этого покидает место засады.

Возвращение осуществляется в колонну по одному под прикрытием подгруппы огневого обеспечения.

После прохода поисковой группы с пленным, саперы закрывают проход в заграждениях и минируют пути отхода группы.

Поиск в траншее на противника численностью до шести человек

Для действий намечается участок траншеи, соединяющий огневую точку и блиндаж. Численность поисковой группы — десять человек. Одновременно действуют две подгруппы захвата и две подгруппы охранения, действия разведчиков при этом должны быть строго согласованы.

Саперы из состава группы разграждения расчищают проход в заграждениях и остаются у сделанного прохода в готовности прикрыть огнем отход поисковой группы и закрыть проход.

Две подгруппы захвата по-пластунски подползают к траншее противника.

Четыре бойца подгруппы охранения попарно залегают с одной и другой стороны траншеи. Они прислушиваются, ведут наблюдение и прикрывают выход бойцов подгруппы огневого обеспечения.

Два бойца подгруппы огневого обеспечения осторожно спускаются в траншею между парами бойцов охраны и становятся спиной друг к другу.

Две пары бойцов подгруппы захвата залегают на брустверах по обе стороны траншеи ближе к укреплениям противника, в 4–8 шагах справа и слева от бойцов охраны. Все разведчики ведут наблюдение.

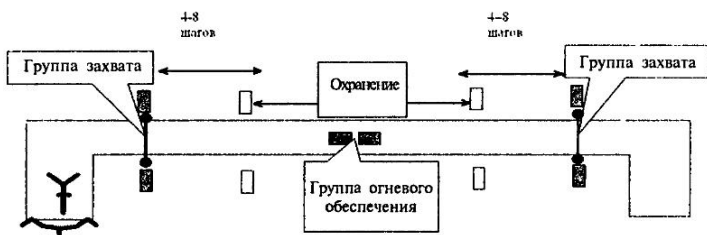

По траншее от блиндажа двинулись военнослужащие противника.

Бойцы подгрупп захвата и охраны пропускают их.

Военнослужащие противника, продолжая идти вперед, сталкивается с бойцами подгруппы огневого обеспечения, стоящими в центре траншеи. Те встречают их огнем автоматов. Уцелевшие военнослужащие противника бегут обратно.

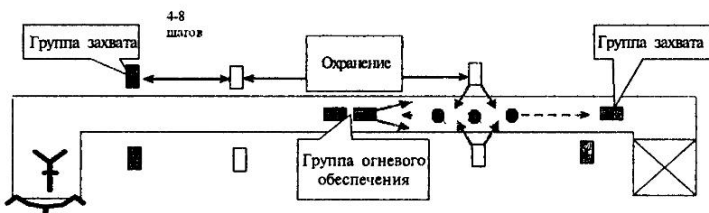

Разведчики подгруппы охраны, лежащие на бруствере, пропускают лишь одного из бегущих, а остальных уничтожают огнем из автоматов, после чего смещаются для прикрытия подгруппы захвата.

Пропущенный противник попадает в это время в руки бойца подгруппы захвата, спустившегося в траншею специально для захвата, и второго бойца этой подгруппы, нападающего со спины. Разведчи-

ки обезоруживают противника, затыкают ему рот, связывают и доставляют пленного по намеченному ранее пути.

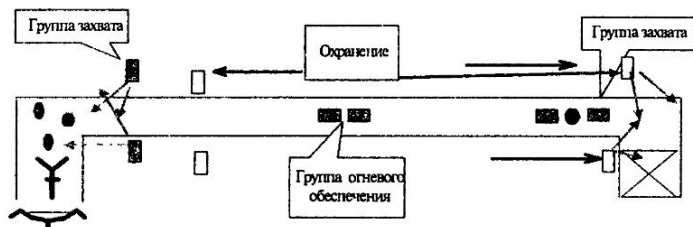

При попытке оказания помощи со стороны огневой точки бойцы второй подгруппы захвата уничтожают противника.

Отход поисковая группа начинает только тогда, когда она выполнила основное задание.

Первой отходит подгруппа захвата с пленным, а подгруппы огневого обеспечения и охранения прикрывают ее отход.

Вторыми отходят бойцы огневого обеспечения (с ранеными и убитыми разведчиками, при наличии таковых), их прикрывает подгруппа охранения.

Подгруппа охранения отходит последней.

Разведчики в колонну по одному (по-пластунски, на четвереньках или пригнувшись — в зависимости от обстановки) продвигаются мимо командира группы, который лично визуально пересчитывает всех военнослужащих, включая убитых и раненых, и только после этого покидает место засады.

Возвращение осуществляется в колонну по одному под прикрытием подгруппы огневого обеспечения. После прохода поисковой группы с пленным, саперы закрывают проход в заграждениях и минируют пути отхода группы.

4. НАЛЕТ

Налет — наиболее динамичный и скоротечный способ ведения разведки, который заключается во внезапном нападении на заранее выбранный (назначенный) объект НВФ (противника).

Цель налета — захват преступников (пленных), документов, образцов вооружения и боевой техники, а также уничтожение (вывод из строя) важных объектов НВФ (противника).

Принципы организации налета:

- внезапность;
- умелый выбор позиции;
- хорошая организация взаимодействия;
- выдержка, умелые и решительные действия личного состава;
- всестороннее знание объекта;
- быстрый отрыв от боевиков (противника): после выполнения задачи подразделение должно стремиться действовать бесшумно и скрытно (без открытия огня, применения гранат и т. п.).

Боевой расчет подразделения при налете

Боевой порядок и способ действий подразделения при налете зависят от расположения объекта, силы и характера действий НВФ (противника) и условий местности.

В зависимости от состава разведывательного органа и обстановки для совершения налета могут назначаться:

- группа (подгруппа) нападения;
- группа (подгруппа) захвата;
- группа (подгруппа) уничтожения (вывода из строя);
- группа (подгруппа) огневого обеспечения.

Задачи групп (подгрупп)

Группа (подгруппа) нападения предназначена для уничтожения охраны (часовых) объекта налета и комплектуется из расчета один-два разведчика на каждого боевика (военнослужащего противника).

Группа (подгруппа) захвата предназначена для нападения (налета) на противника (боевиков) с целью захвата пленных, документов, образцов вооружения и боевой техники.

Количество военнослужащих в группе (подгруппе) захвата зависит от характера объекта налета и обычно

составляет не менее половины всего состава подразделения (разведывательного органа).

Группа (подгруппа) уничтожения (вывода из строя) выполняет задачи по уничтожению (выводу из строя) объекта НВФ (противника), захваченного в результате налета, путем подрыва, поджога или иными способами. Группа (подгруппа) комплектуется военнослужащими штатных или нештатных инженерно-саперных подразделений (специально обученными разведчиками). В состав группы (подгруппы) могут при необходимости включаться огнеметчики.

Группа (подгруппа) огневого обеспечения прикрывает действия нападающих в момент налета на объект и при отходе. В зависимости от расположения объекта, противника (боевиков) и характеристик местности, она может располагаться в одном или нескольких местах на направлениях, откуда наиболее вероятно появление боевиков (противника) в момент нападения.

Перед совершением налета необходимо установить:

- расположение объекта;
- состав, вооружение и характер действий НВФ (противника) на нем;
- скрытные подступы к объекту и направление (место), обеспечивающее наибольшую внезапность нападения;
- наличие препятствий и заграждений на подступах к объекту;
- направление (район), откуда НВФ (противник) могут оказать помощь объекту в момент нападения на него и при отходе подразделения, какими силами и средствами;
- пути отхода подразделения после выполнения задачи.

Изучение объекта налета проводится наблюдением, для чего назначаются наблюдатели, каждому из которых дается определенный сектор наблюдения или ставится конкретная задача, например установить время и порядок смены часовых. Одновременно с наблю-

дателями ведет наблюдение и сам командир подразделения. При ограниченном времени на организацию налета наблюдение за объектом может вестись одновременно всем составом подразделения.

Постановка боевой задачи командиру подразделения для проведения налета

В задаче на проведение налета указываются:

- сведения о НВФ (противнике);
- место и время проведения налета;
- задача подразделения в налете;
- сигналы оповещения, управления и взаимодействия;
- способы взаимного опознавания.

Действия командира подразделения после получения боевой задачи

Командир подразделения, получив боевую задачу, уясняет ее, оценивает обстановку, принимает решение, отдает боевой приказ подчиненному личному составу и организует непосредственную подготовку к выполнению боевой задачи.

Уясняя боевую задачу, командир должен понять:

- цель предстоящих действий в налете;
- место проведения налета и порядок выхода к нему;
- какие разведывательные сведения и к какому сроку необходимо добыть;
- порядок доклада результатов налета;
- порядок действий после выполнения боевой задачи;
- каким временем он располагает на подготовку и выполнение боевой задачи.

Оценивая обстановку, командир должен оценить:

- состав, расположение и характер действий НВФ (противника) в районе проведения налета и на маршруте движения, расположение объекта налета, его охрану и оборону (охранение), контрразведывательные мероприятия НВФ (противника);

- состояние своих сил и средств (укомплектованность личным составом, вооружением, техникой и обеспеченность всем необходимым для выполнения поставленной задачи; время на подготовку к действиям);
- защитные и маскирующие свойства, рельеф, населенные пункты, гидрографию и другие элементы местности в районе проведения налета, пути отхода подразделения после выполнения боевой задачи;
- время суток и погодные условия.

Уяснив полученную задачу и оценив обстановку, командир подразделения принимает решение, в котором определяет:

- последовательность выполнения поставленной задачи;
- состав и принятые меры по обману НВФ (противника);
- состав выделяемых групп (подгрупп) и их задачи;
- основные вопросы взаимодействия;
- порядок поддержания связи внутри подразделения.

Боевой приказ подразделению отдается сразу после принятия решения его командиром или по завершении непосредственной подготовки подразделения к выполнению задачи. В боевом приказе командир указывает:

- ориентиры;
- сведения о НВФ (противнике);
- место, объект и время налета;
- задачу подразделению;
- задачи группам (подгруппам);
- время готовности к выполнению задачи;
- сигналы управления, оповещения и взаимодействия, способы взаимного опознавания;
- свое место и заместителя.

Действия подразделения при налете

Способ действий при налете определяется обстановкой, характером действий противника и условиями местности. Способами действий могут быть: внезапное

бесшумное нападение в пешем порядке; нападение после огневого подавления, совершаемое в пешем порядке и на боевых машинах; нападение с воздуха.

Внезапное бесшумное нападение в пешем порядке совершается обычно на малочисленные объекты НВФ (противника), на закрытой местности и в других условиях, когда обеспечивается внезапность налета.

Нападение после огневого подавления совершается в пешем порядке и на боевых машинах на превосходящего по силе противника (НВФ), на открытой местности и в случаях, когда боевики (противник) обнаружат подразделение до нападения. В последнем случае налет может быть совершен только на НВФ (противника), не имеющего численного превосходства.

По готовности к налету командир выбирает удобный момент и дает сигнал на начало действий. По сигналу командира группа (подгруппа) нападения внезапно открывает огонь, а группа (подгруппа) захвата немедленно атакует и завершает уничтожение боевиков (противника). Оставшиеся в живых боевики (военнослужащие противника) захватываются в плен, документы, обнаруженные при осмотре убитых и машин, изымаются. Объект налета, при необходимости, уничтожается (выводится из строя). Если позволяют условия местности и обстановка, налет на объект может совершаться без высадки личного состава из боевых машин.

Группа (подгруппа) огневого обеспечения, находясь на огневых позициях, препятствует отходу и подходу боевиков (противника).

В случае проведения налета при внезапной встрече с противником, подразделение огнем из всех видов оружия наносит ему поражение и, используя замешательство противника, смело нападает на него, захватывает пленных, документы и образцы вооружения.

Нападение с воздуха при действиях личного состава на вертолетах обычно включает в себя:

- подавление боевиков (противника) огнем бортового оружия вертолетов и личным оружием десанта;
- высадку группы для захвата преступников (пленных), документов, образцов вооружения и/или уничтожения (вывода из строя) объекта;
- посадку личного состава и погрузку пленных (захваченных преступников), документов и образцов вооружения на вертолеты, и отход.

Действия подразделения после выполнения задачи

Первой, как правило, отходит группа (подгруппа) захвата с захваченными пленными (задержанными преступниками), документами и образцами вооружения, вслед за ней — группы (подгруппы) нападения и уничтожения (вывода из строя) объекта и последней — группа (подгруппа) огневого обеспечения.

Захваченные пленные (задержанные преступники) допрашиваются, а документы изучаются командиром подразделения. Важные данные немедленно докладываются командиру (начальнику), выславшему подразделение в разведку. Пленные (преступники), документы и образцы вооружения, в зависимости от указаний старшего командира (начальника), доставляются в штаб части (соединения) или находятся под охраной в подразделении до выполнения им поставленной задачи.

ПРИМЕР:

В результате проведения оперативных мероприятий была получена информация о размещении группы боевиков, численностью 10–12 человек, в заброшенном посту ГАИ на административной границе Чеченской Республики. Командование Отряда специального назначения ВВ МВД России, выполняющего боевую задачу в Северо-Кавказском регионе, приняло решение захватить пост ГАИ и ликвидировать незаконный КПП боевиков.

Для проведения операции было создано подразделение для проведения налета в составе:

- группа захвата — две подгруппы по 8 — 10 человек в каждой;
- группа огневого обеспечения — два БТР — 80 с десантом 8 — 10 человек в каждом;
- резервная группа — два БТР — 80 с экипажами.

Силами данного подразделения были осуществлены следующие действия:

- группа захвата скрытно выдвинулась на ближние рубежи по неглубокому оврагу, пролежавшему вдоль дороги;
- группы огневого обеспечения и резерва в полной готовности сосредоточились за изгибом дороги, прикрытые от наблюдения противника невысоким холмом;
- одна из подгрупп захвата из бесшумного оружия уничтожила охранение боевиков со стороны оврага и заняла позиции вдоль оврага на удалении менее 100 м от здания поста ГАИ;
- вторая подгруппа захвата по оврагу подобралась к огневой точке боевиков у дороги на дистанцию 30 — 40 м;
- по команде, одновременно, первая подгруппа захвата открыла огонь по огневой точке боевиков у дороги, а вторая — по зданию поста;
- группа огневого обеспечения выдвинулась на рубеж уничтоженной огневой точки, спешила десант и открыла огонь из всех видов оружия по зданию поста;
- резервная группа поднялась на холм и пулеметным огнем воспрепятствовала выдвижению подкреплений боевиков из села, находившегося в 3-х км от поста;
- после подавления сопротивления боевиков, подгруппы захвата зачистили территорию под прикрытием группы огневого обеспечения;
- саперы из состава группы огневого обеспечения накладными зарядами разрушили здания, заминировали подходы к посту и укрепления;
- под прикрытием огня БТР резервной группы подразделение отошло с места проведения налета.

Потерь среди личного состава ОСПН ВВ МВД Рос-

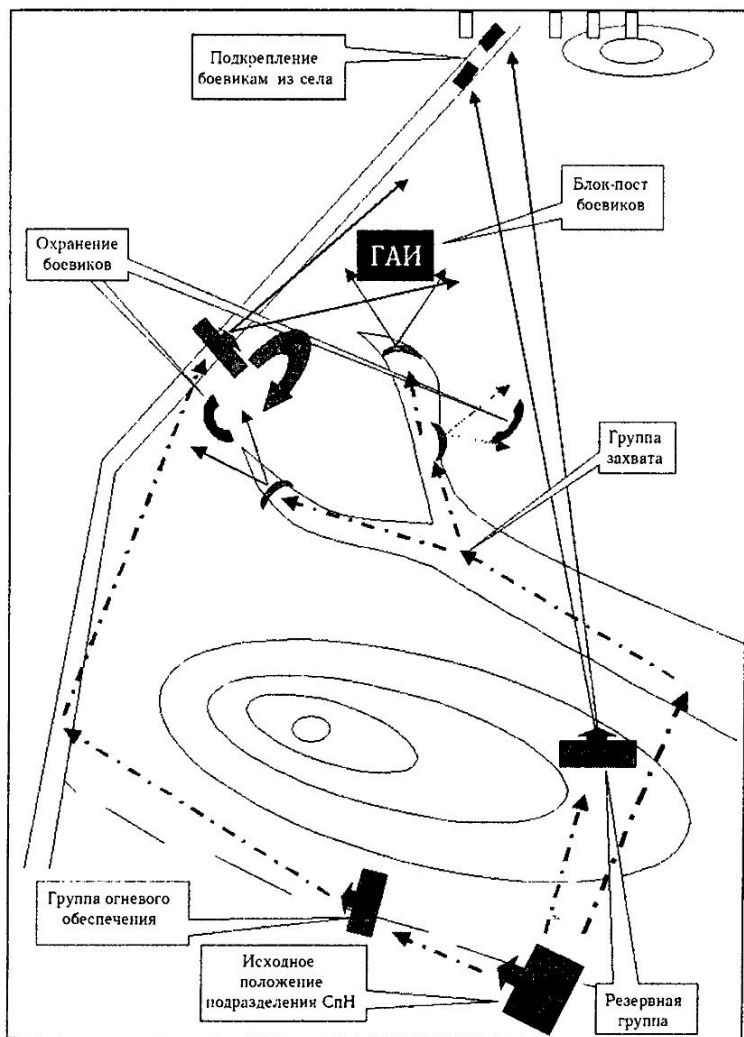

5. ДОСМОТР ОБЪЕКТОВ, ТЕХНИКИ И ГРУЗОВ

Досмотр объектов, техники и грузов производится в районах чрезвычайного положения для обнаружения и последующего изъятия документов, оружия, взрывных устройств и веществ, наркотических средств и психотропных веществ.

Объекты досмотра:

- грузовые и легковые транспортные средства;
- местные и междугородные автобусы и иной автотранспорт для перевозки пассажиров и грузов;
- гужевого транспорт;
- плавсредства;
- отдельно стоящие жилые дома в сельской и городской местности;
- промышленные и хозяйственные объекты.

Постановка боевой задачи командиру разведывательной досмотровой группы (подразделения)

В задаче на проведение досмотра указываются:

- сведения о НВФ (противнике);
- район или маршрут (место) досмотра;
- задача группы;
- сигналы оповещения, управления и взаимодействия;
- способы взаимного опознавания.

Действия командира (подразделения) группы после получения боевой задачи

Командир подразделения (группы), получив боевую задачу, должен уяснить ее, оценить обстановку, принять решение, отдать боевой приказ подчиненному личному составу и организовать непосредственную подготовку к выполнению боевой задачи.

Уясняя боевую задачу, командир должен понять:

- цель предстоящих действий при досмотре;
- район или маршрут (место) досмотра и порядок выхода к нему;

- порядок доклада результатов досмотра;
- порядок действий после выполнения боевой задачи;
- каким временем он располагает на подготовку и выполнение боевой задачи.

Оценивая обстановку, командир должен оценить:

- состав, расположение и характер действий НВФ (противника) в районе проведения досмотра и на маршруте движения, возможное местонахождение объектов досмотра, их охрану и оборону (охранение), контрразведывательные мероприятия НВФ (противника);
- состояние своих сил и средств (укомплектованность личным составом, вооружением, техникой и обеспеченность всем необходимым для выполнения поставленной задачи; время на подготовку к действиям);
- местность в районе проведения досмотра, ее защитные и маскирующие свойства, рельеф, населенные пункты, гидрографию и другие ее элементы в районе проведения досмотра и пути отхода группы после выполнения боевой задачи;
- время суток и погодные условия.

Уяснив полученную задачу и оценив обстановку, командир подразделения (группы) принимает решение, в котором определяет:

- последовательность выполнения поставленной задачи;
- состав и принятые меры по обману НВФ (противника);
- состав выделяемых подгрупп и их задачи;
- основные вопросы взаимодействия;
- порядок поддержания связи внутри группы.

Боевой приказ группе (подразделению) отдается сразу после принятия решения ее командиром или по

завершении непосредственной подготовки группы к выполнению задачи. В боевом приказе командир указывает:

- ориентиры;
- сведения о НВФ (противнике);
- задачу группы;
- задачи подгруппам досмотра, огневого обеспечения и видеодокументирования;
- время готовности к выполнению задачи;
- сигналы управления, оповещения и взаимодействия, способы взаимного опознавания;
- свое место и заместителя.

Боевой расчет разведывательной досмотровой группы (подразделения)

Разведывательная досмотровая группа (подразделение) делится на подгруппы (группы) досмотра, огневого обеспечения, управления и видео-, фотодокументирования. Совместно с группой должны действовать сотрудники органов внутренних дел РФ.

При подготовке к выполнению задачи командир подразделения (группы) должен тщательно подобрать личный состав групп (подгрупп).

Задачи групп (подгрупп)

Группа (подгруппа) досмотра предназначена для досмотра объектов, техники и грузов. В состав группы включаются физически сильные, выдержанные военнослужащие, хорошо знающие правила досмотра, приемы рукопашного боя и задержания преступников. Сотрудники органов внутренних дел действуют вместе с этой подгруппой. При необходимости в состав группы включают саперов для проверки объектов досмотра (места расположения временного КПП) на наличие минно-взрывных заграждений противника и мин-ловушек.

Группа (подгруппа) огневого обеспечения (поддержки) предназначена для прикрытия и поддержания огнем действий группы (подгруппы) досмотра. В состав группы (подгруппы) включаются военнослужащие, умеющие вести меткий огонь из стрелкового оружия в различных

условиях и метать ручные гранаты на большие расстояния. Они вооружаются автоматами, пулеметами, снайперскими винтовками, ручными гранатами и могут иметь, кроме того, ручные противотанковые и подствольные гранатометы и дымовые шашки. Из состава группы обеспечения может выделяться подгруппа минирования для создания минновзрывных заграждений на подступах к месту проведения досмотра (временного КПП).

Группа (подгруппа) управления предназначена для обеспечения бесперебойного управления элементами досмотровой групп, организации взаимодействия с другими подразделениями и органами местной власти. В состав группы кроме командира подразделения и связистов включают представителей местной администрации.

Группа (подгруппа) видеофотодокументирования предназначена для фиксации результатов досмотра и недопущения фальсификаций. В состав группы включают военнослужащих с видео-, фотоаппаратурой и представителей следственных органов.

Весь личный состав подразделения (группы) для проведения досмотра обеспечивается легкими, удобными для действий обмундированием и обувью, средствами бронезащиты, радиосвязью.

Порядок выдвижения в район проведения досмотра

В установленное время подразделение (группа) выдвигается к месту (объекту) проведения досмотра. В зависимости от поставленной задачи и условий местности, а также общей оперативной обстановки в районе работы группы, выдвижение может осуществляться в пешем порядке, на автомобильном или воздушном транспорте.

При движении в пешем порядке группа (подразделение) не должна двигаться единой колонной; высылаются головной и тыловой дозоры и боковое охранение, оружие приводится в готовность к применению.

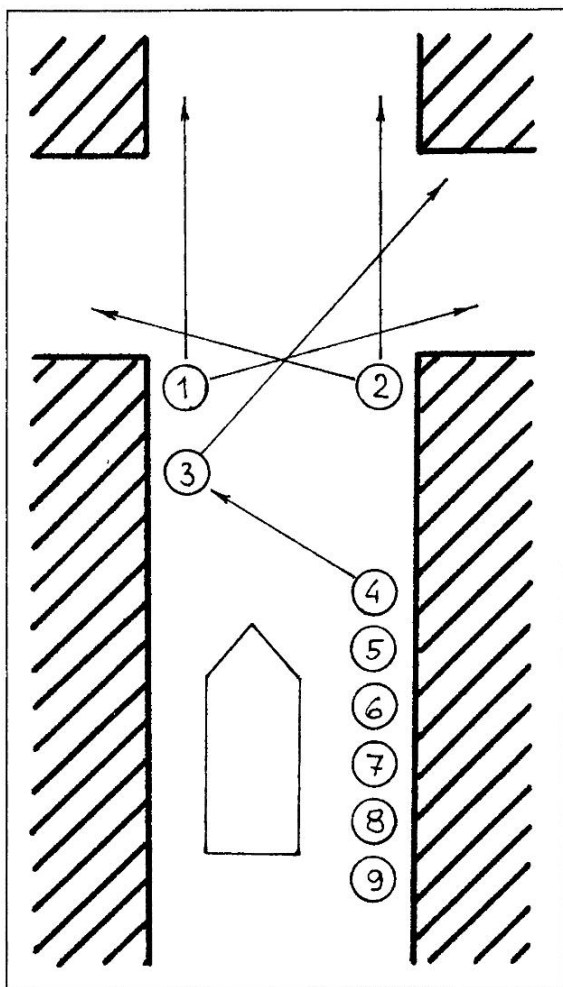
*Движение по улице*

Автомобильный транспорт дооборудуется средствами защиты. Личный состав располагается на бронетехнике и в кузовах машин в готовности вести наблюдение за окружающей местностью и немедленно открыть огонь при угрозе нападения противника. Перед выездом до каждого доводятся сектора наблюдения во время движения и боевой расчет на случай нападения.

В вертолете личный состав размещается вдоль бортов, ведет наблюдение за местностью и готов немедленно открыть огонь при угрозе нападения противника.

Действия группы после обнаружения объекта досмотра

По обнаружении объекта досмотра подразделение (группа) производит наблюдение за ним и действиями противника (НВФ) в районе объекта досмотра. Для этого привлекается весь личный состав подразделения (группы). В ночное время для наблюдения целесообразно использовать приборы ночного видения, радиолокационные станции разведки наземных движущихся целей и тепловизионные наблюдательные приборы.

В ходе наблюдения за объектом устанавливаются:

- количество людей на объекте;
- наличие вооруженной охраны (боевиков) на объекте;
- наличие и характер зданий и инженерных сооружений;
- наличие заграждений;
- возможности противника (боевиков) по оказанию помощи объекту в момент проведения досмотра.

Во время наблюдения за объектом досмотра также выбираются и внимательно изучаются пути подхода к нему и возвращения в расположение своих войск после выполнения задачи. Они по возможности должны быть наиболее короткими и укрытыми от наблюдения со стороны противника (боевиков).

Действия командира подразделения (группы) при оборудовании контрольно-пропускного пункта (КПП)

После выхода группы в район расположения КПП командир подразделения (группы) должен провести следующие мероприятия:

- определить место расположения КПП и его составных элементов;
- организовать проверку местности на наличие минно-взрывных заграждений противника (НВФ);
- развернуть подразделение (группы) в боевой порядок;
- определить порядок инженерного оборудования опорного пункта подразделения (группы) и мест досмотра людей и автомобильной техники;
- составить схему огня подразделения (группы), схему ориентиров и карточки огня для каждого огневого средства;
- определить порядок несения службы на КПП, порядок охраны и обороны КПП;
- определить порядок взаимодействия с другими подразделениями и возможность получения помощи;
- определить возможные пути отхода;
- определить место расположения командного пункта и своих заместителей.

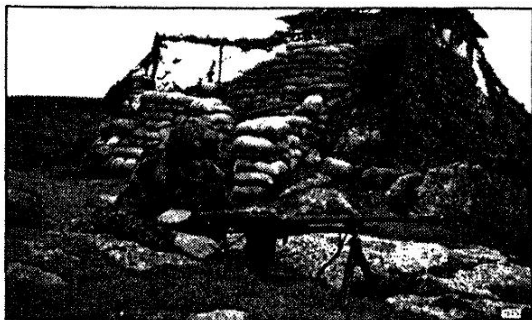

*Оборудование контрольно-пропускного пункта
(вариант)*

Особенности организации контрольно-пропускных пунктов

Контрольно-пропускные пункты бывают постоянные и временные. При оборудовании постоянного КПП следует максимально более выгодно расположить его на местности. Если боевики и их пособники будут знать о существовании контрольно-пропускного пункта (в обиходе называемого также блокпостом) на данном направлении, они будут вынуждены выбирать другие, менее удобные маршруты для своих перемещений. Это сократит количество направлений, на которых подразделению придется организовывать временные КПП. Постоянные КПП должны быть хорошо защищены и оснащены. Они должны иметь достаточное количество личного состава, обеспечивающего пропускную способность КПП 24 часа в сутки. Основная задача КПП — проверка всех транспортных средств, проходящих через него, на предмет наличия оружия, взрывчатых веществ, наркотиков, а также выявление среди пассажиров транспортных средств членов незаконных вооруженных формирований и лиц, находящихся в розыске за совершенные ими преступления.

Постоянный КПП оборудуют в инженерном отношении, укрепляют, обносят колючей проволокой и организуют постоянную устойчивую связь с вышестоящим командованием. На постоянных блокпостах целесообразна установка телемониторов, записывающих устройств, прожекторов, разведывательно-сигнализационной аппаратуры и средств раннего оповещения, установленных на подъездах.

КПП уязвим от огня противника, а потому при его оборудовании рекомендуется учесть следующие требования:

- вертикальные маски (маскировочные сетки, забор и т. д.), установленные вокруг КПП, исключают наблюдение за личным составом на нем;
- выкопанные в достаточном количестве ходы сообщения позволяют личному составу попадать в бронетехнику через задние (боковые, нижние) люки;
- в радиусе 400 м от КПП необходимо установить запретную зону, обозначенную указате-

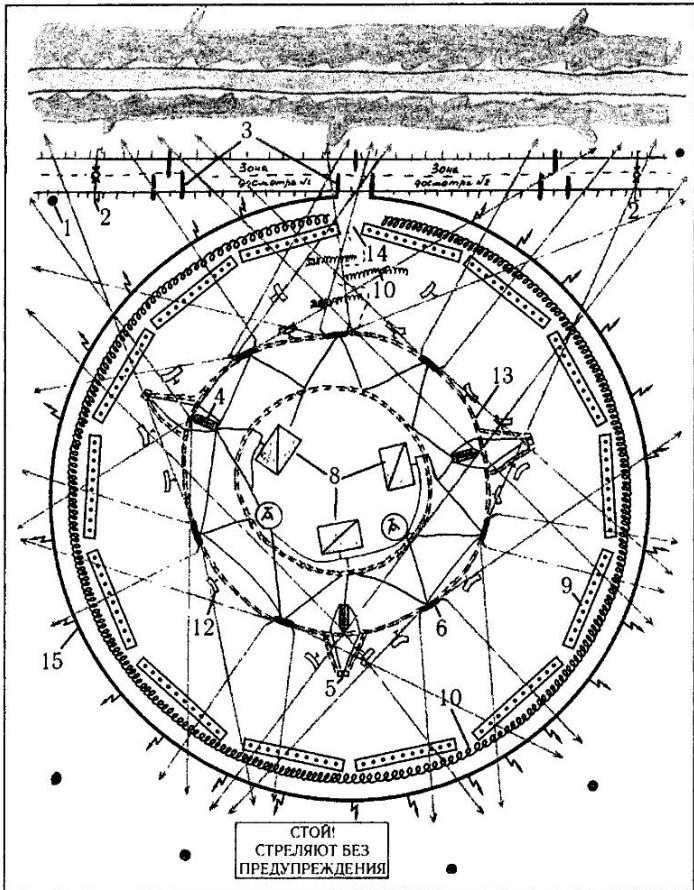

Оборудование постоянного КПП (вариант)

- 1 — предупредительный знак; 2 — шлагбаум; 3 — препятствия; 4 — позиции БМП; 5 — парный окоп; 6 — парный окоп для пулеметчика; 7 — ходы сообщения; 8 — укрытие (блиндаж); 9 — минное поле; 10 — проволочные заграждения; 11 — переносные проволочные заграждения; 12 — управляемые мины (МОН-50); 13 — вертикальные маски; 14 — подвижное проволочное заграждение; 15 — электрическое заграждение

лями. В запретной зоне огонь личным составом дежурной смены открывается без предупреждения;

- местность вокруг КПП следует пристрелять. В ночное время должны широко использоваться ночные прицелы;
- выход из КПП к дороге рекомендуется запираить передвижным проволочным ограждением;
- маршрут движения транспортных средств у блокпоста должен быть зигзагообразным, мимо препятствий (блоков), и в любой момент мог быть накрыт огнем стрелкового оружия и минами МОН-50;
- зоны досмотра, шлагбаум, прилегающая территория должны контролироваться дежурными огневыми средствами;
- пассивная оборона — обречена на поражение. Только активная оборона не позволит противнику (боевикам) захватить блокпост!

Организация несения службы на контрольно-пропускном пункте (вариант)

Смена досмотра:

- шлагбаум № 1 (левый) — двое военнослужащих;
- шлагбаум № 2 (правый) — двое военнослужащих;
- зона досмотра № 1 (левая) — двое военнослужащих;
- зона досмотра № 2 (правая) — двое военнослужащих.

Итого: восемь военнослужащих.

Дежурная (огневая) смена:

- экипаж БМП-2 (командир, наводчик-оператор, механик-водитель) — трое военнослужащих;
- стрелки — пятеро военнослужащих.

Итого: восемь военнослужащих.

Отдыхающая смена:

- восемь военнослужащих.

Резерв:

- четверо военнослужащих.

Общая численность наряда на КПП: двадцать восемь военнослужащих.

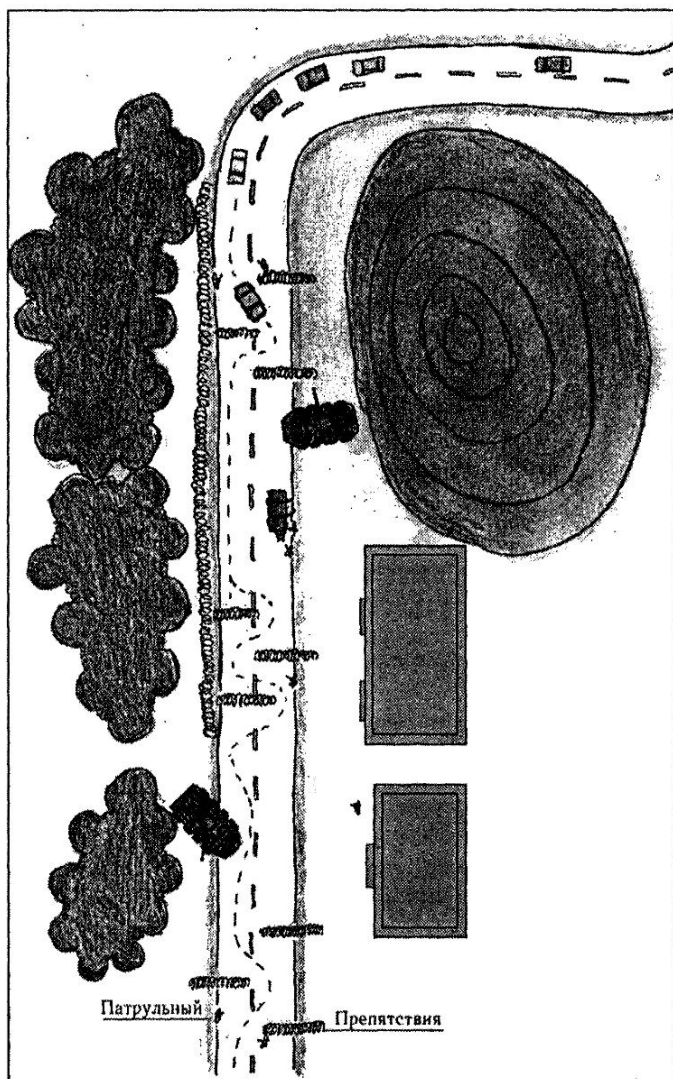

Досмотр транспортных средств

Одной из основных задач контрольно-пропускного пункта является досмотр транспортных средств, с целью обнаружения оружия и взрывчатых веществ. В любом автомобиле достаточно мест, куда можно спрятать взрывчатку и оружие. Умение обнаружить их — показатель профессионализма личного состава, осуществляющего досмотр.

Существует три типа досмотра автомобиля:

- беглый досмотр;
- тщательный досмотр;
- досмотр в мастерской с разборкой автомобиля по частям.

Чаще всего вам используются первые два типа досмотра, третий требует достаточных юридических оснований, времени и вмешательства специалистов.

Досмотр проводится по двум причинам:

- с целью найти спрятанные в машине оружие, взрывчатые вещества, наркотики и т. д.;
- с целью отпугнуть вероятного террориста и заставить его отложить провоз до «лучших» времен. Если досматривается каждая машина в плотном потоке, пусть даже и бегло, то вряд ли террорист рискнет провозить в ней оружие.

Основные правила при досмотре:

- ищите свидетельства недавней активности (содранная краска и т. д.);
- задайте себе вопрос: «Где бы я сам спрятал оружие и взрывчатку?», поставьте себя на место вероятного террориста;
- подумайте, где в автомобиле есть пустотелые места и как до них добраться;
- сильный запах чего-нибудь может быть маскирующим, чтобы скрыть запах взрывчатки или наркотиков;
- все действия (открывание дверей, багажника, капота, доставание вещей из салона и т. д.) застав-

ляйте проделывать владельцев автомобиля, ничего не делайте сами;

- смотрите внимательно за реакцией водителя, может быть, он нервничает. В этом случае будьте особо внимательны;
- досматривая машины, никогда не позволяйте водителю торопить вас. Озабоченные владельцы будут уверять вас, что они торопятся, что им нужно забирать ребенка из школы и т. д. Не обращайте внимания на эти слова и не отвлекайтесь от досмотра.

Как проводить досмотр машины?

Досмотр машины должны проводить минимум два человека, первый из которых досматривает автомобиль, а второй его прикрывает. Чтобы облегчить себе работу, следует разбить машину на зоны досмотра:

- внешняя (наружная) зона;
- зона под машиной;
- внутренняя зона;
- багажник;
- двигатель.

Следует действовать последовательно и логично, чтобы не пропустить что-либо важное и не оставить необследованных участков.

Порядок действий при досмотре транспорта (вариант)

Досмотр осуществляется группой из четырех военнослужащих:

- первый военнослужащий стоит на дороге и останавливает машины;
- второй военнослужащий контролирует его действия и прикрывает его на случай внезапного нападения;
- двое военнослужащих осуществляют непосредственный досмотр машины, при этом один военнослужащий находится непосредственно у автомобиля, а второй, стоящий позади первого, прикрывает его.

Порядок досмотра:

- установите машину и проверьте документы на право владения машиной;
- задайте водителю какой-нибудь вопрос, например, где находится его запасное колесо. Наблюдайте за его реакцией, не нервничает ли он;
- заметив или почувствовав что-нибудь подозрительное, немедленно начинайте досматривать машину;
- досмотр начинайте с наружной зоны и производите его вместе с водителем;
- после того как машина досмотрена снаружи, досмотрите зону под машиной. Обратите внимание на признаки недавнего ремонта или дооборудования (например, не нанесена ли свежая краска);
- затем досмотрите багажник, при этом заставьте водителя самостоятельно открыть его и перебрать все внутри, поднять багажный коврик и запасное колесо. Гранаты, например, могут быть легко спрятаны в пространстве между полом и ковриком и в нише для запасного колеса;
- далее досмотрите двигатель, действуя так же, как при досмотре багажника;
- досмотрите места пассажиров, водителя, пространства под сиденьями, иные полости салона;
- если вы что-нибудь нашли, оставьте этот предмет там, где он был, и задержите машину вместе с находящимися в ней лицами;
- при обнаружении в машине запретных к провозу предметов обязательно произведите личный обыск водителя и пассажиров;
- задержанные лица и их автотранспорт должны быть переданы сотрудникам органов внутренних дел.

Действия группы при осуществлении досмотра зданий и строений

В ходе проведения досмотра необходимо провести следующие мероприятия:

- установить блокирование района проведения досмотра;



Схема досмотра здания личным составом отделения



Вход во двор сельского дома «вером»

- развернуть огневые средства группы огневого обеспечения;
- установить основные сигналы управления и взаимодействия;
- определить место расположения командного пункта и заместителей;
- определить порядок взаимодействия с другими подразделениями и возможность получения помощи;
- установить порядок действий при досмотре, порядок докладов, места размещения изъятого имущества и оружия и задержанных в ходе проведения досмотра;
- установить порядок взаимодействия с местными органами власти.

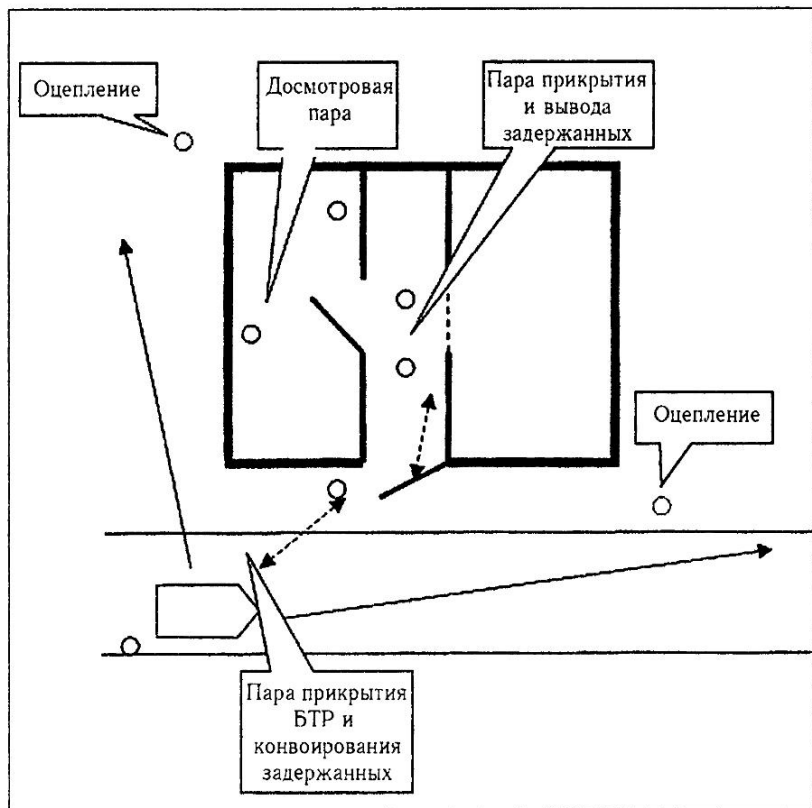
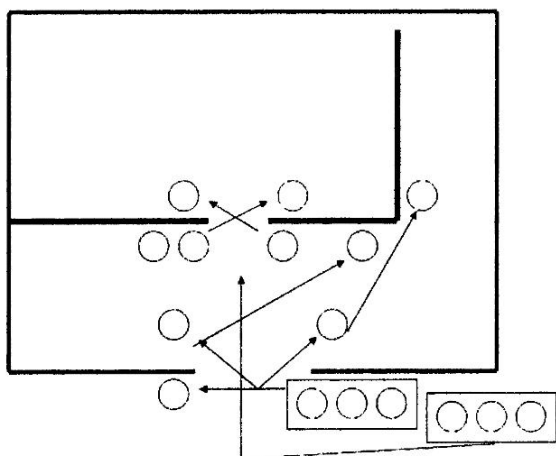
В зависимости от обстановки, поставленной задачи и размеров осматриваемого объекта досмотр может проводиться методом наполнения, когда объект (объекты) осматриваются одновременно или последовательно, когда группы досмотра, двигаясь от одного из краев объекта, осматривают объекты (части объекта) поочередно.

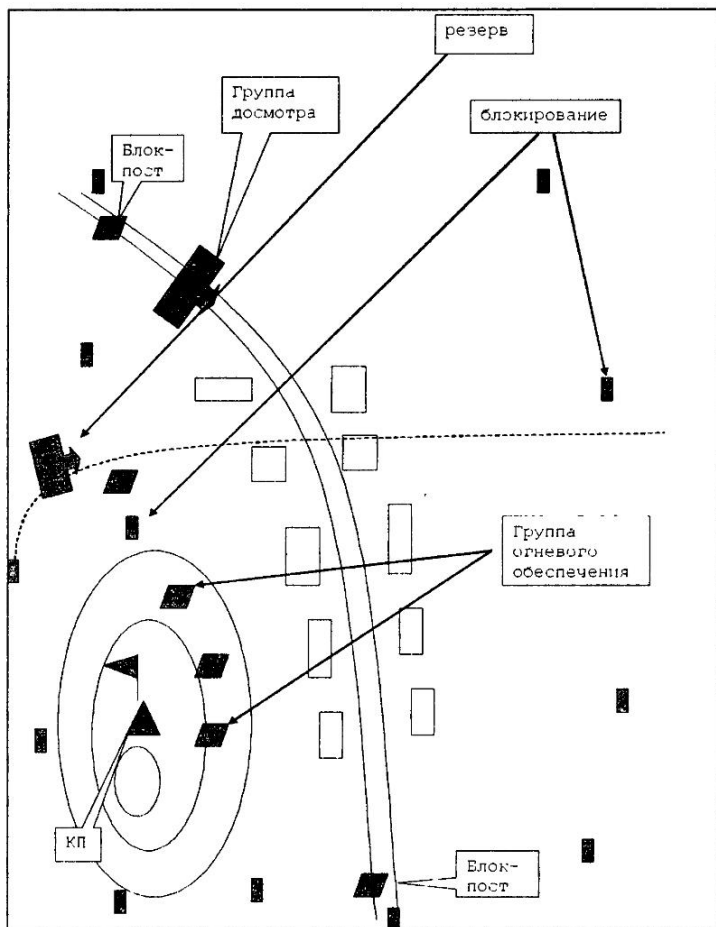

Примерный план размещения подразделений при проведении последовательного досмотра населенного пункта

Особое внимание обращают на отдельные строения, канавы и кустарники на окраине, окна высоких зданий, чердаки и крыши.

В сельской местности двигаются по огородам и садам, дворам домов.

Не следует двигаться вплотную к постройкам и по просматриваемым участкам.

По улицам дозорные двигаются по противоположным сторонам, ведя наблюдение (а при необходимости и огонь) крест-накрест.

Перекрестки проходят после сигнала «противоположного» дозорного.

Желательно передвижение рывками от одного здания (укрытия) до другого.

В каждое здание (двор) входят, ожидая сопротивления.

При досмотре (зачистке, проверке паспортного режима) жилые помещения в населенном пункте сельского типа можно проверять «поточным методом», т. е. с выделением постоянных групп с заранее определенными функциями. На рис. 21 показан вариант расстановки военнослужащих отделения на БТР при проверке отдельного дома. Выделены подгруппы: досмотра (задержания), поддержки (вывода задержанных), блокирования, прикрытия (конвоирования и охраны задержанных).

При такой расстановке сил группа досмотра проверяет помещения, при необходимости задерживает подозрительных лиц и передает их группе поддержки. А те, в свою очередь, передают их дальше группе прикрытия. Группа блокирования не допускает выхода или входа посторонних лиц к месту проведения операции.

Действия группы при осуществлении отхода

Выполнив задачу, подразделение (группа) быстро отходит в расположение своих войск. Порядок отхода зависит от обстановки, сложившейся во время несения службы (проведения досмотра).

В любом случае подразделение движется в полной готовности отразить внезапное нападение НВФ (противника).

В. РАЗВЕДЫВАТЕЛЬНЫЕ ДЕЙСТВИЯ В ДОЗОРЕ

Дозор — один из важнейших видов разведывательных действий, высылаемый от разведывательных органов и подразделений внутренних войск для ведения разведки НВФ (противника), осмотра местности и непосредственного охранения в ходе выполнения служебно-боевых задач и на марше.

Дозор позволяет:

- вести разведку различными способами;
- проводить осмотр местности, передвигаясь в походном порядке;
- быть в постоянной готовности к немедленному отражению нападения НВФ (противника);
- выявлять огневые средства, засады и заграждения НВФ (противника);
- развертываться в боевой порядок с выделением группы огневой поддержки.

Дозоры действуют днем или ночью, в зависимости от обстановки и задачи.

Задачи дозора

Дозор назначается для решения широкого комплекса боевых задач, каждая из которых предполагает проведение разведывательных действий в той или иной мере, как-то:

- получение информации о местности, растительности, гидрографии, НВФ (противнике), местном населении и т. д.;
- поиск и уничтожение НВФ (противника). Эти действия включают выдвижение на позиции для засады, зачистку населенных пунктов, движение по следам НВФ (противника), налеты на его временные базы и т. д.;

- выявление путей и осуществление проникновения или выхода из района ведения боевых действий. Независимо от того, выдвигается подразделение в район действий или в район эвакуации после выполнения задачи, оно всегда высылает разведывательные дозоры — гарантию безопасности передвижения в районе боевых действий;
- контроль нейтральной полосы — участка местности между позициями своих войск и войск противника. Это дает преимущество своим войскам во времени и пространстве для маневра, а также облегчает получение информации о противнике;
- выявление настроений местного населения (беженцев, мигрантов, вынужденных переселенцев);
- поиск возможных маршрутов проникновения преступников (противника), следов их пребывания, а также получение информации от местного населения о возможном проникновении преступников (противника) или их присутствии в районе.

Успех дозора достигается высоким уровнем подготовки, согласованностью действий, инициативными и решительными действиями каждого военнослужащего.

Виды дозоров

Пешие дозорные — выполняют задачи по ведению разведки и избегают встречи с НВФ (противником). Скрытность действий является наиболее важным условием их успешных действий.

Имея минимальную численность (2, максимум 3—4 человека, один из которых назначается старшим), пешие дозорные выполняют следующие основные задачи:

- непосредственный осмотр местности и отдельных местных предметов;
- сбор топографической информации;
- сбор информации о позициях НВФ (противника) и минных полях;

- изучение маршрутов и особенностей действий противника (НВФ);
- ведение разведки наблюдением и подслушиванием на путях движения НВФ (противника) и вблизи его баз;
- разведка маршрутов для своих войск.

Разведывательный дозор — ведет разведку на указанном направлении или объекте. Он назначается из состава разведывательного взвода (взвода специального назначения) и включает до 10 – 12 человек.

Основными его задачами являются:

- сбор топографической информации;
- сбор информации о позициях противника (расположении НВФ) и минных полях;
- изучение маршрутов и особенностей действий противника (НВФ);
- ведение разведки наблюдением и подслушиванием на путях движения противника (НВФ) и вблизи его баз;
- разведка маршрутов для своих войск;
- организация засад и налетов.

Боевой разведывательный дозор — в большинстве случаев назначается в составе штатного разведывательного взвода (взвода специального назначения) с силами усиления. Выполняет специальные задачи и имеет численность, достаточную для ведения боя.

Основными его задачами являются:

- уничтожение отдельных групп и командиров противника (НВФ);
- ведение беспокоящих действий путем нападения на противника (НВФ);
- введение противника (боевиков) в заблуждение относительно истинных намерений своего командования;
- проведение налетов на позиции и объекты противника (НВФ);
- захват пленных;

- организация засад на путях вероятного движения противника (групп боевиков);
- оказание влияния на местное население;
- организация баз для длительных действий в тылу противника (зонах, контролируемых НВФ);
- поиск и уничтожение баз противника (НВФ).

Выбор боевого порядка подразделения в дозоре зависит:

- от боевой задачи подразделения;
- от рельефа местности и условий наблюдения за ней;
- от предполагаемого направления нападения противника (НВФ);
- от необходимой скорости движения и требуемой управляемости подразделения;
- от того, кто (наши войска или противник) контролирует воздушное пространство.

К основным вариантам боевого порядка относятся следующие.

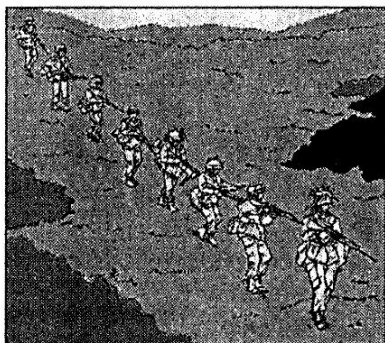

«В колонну по одному». Применяется на закрытой местности, например, в джунглях, тайге, для движения вдоль кромок леса, на минном поле, при просачивании сквозь боевые порядки противника. Командиру легко управлять подразделением, но исполнение команды требует времени. Подразделение сильно уязвимо с флангов, затруднено ведение фронтального огня.



«В колонну по два»

Эффективен для движения ночью. Подразделение относительно хорошо управляемо. Ведение фронтального огня несколько затруднено.

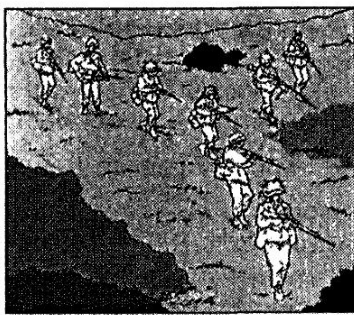

«Клин» («углом вперед»)

Имеет две разновидности:

- а) «наконечник стрелы»;
- б) «наконечник копья».

Применяется при движении на сильно пересеченной местности.

Пулеметный расчет следует располагать в центре.

При этом варианте боевого порядка несколько затруднено управление группой при ведении флангового огня.

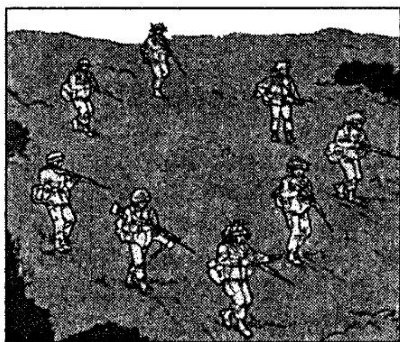

«Алмаз»

Часто используется при движении на пересеченной открытой и полузакрытой местности, а также при движении ночью.

Группой легко управлять, легко вести круговое наблюдение и огонь во всех направлениях.



«В линию» («в цепь»)

Используется в атаке. Он удобен для ведения фронтального огня, однако группой трудно управлять.

Пулеметный расчет необходимо размещать на открытом фланге или на фланге, обеспечивающем наиболее эффективный огонь при столкновении с противником.

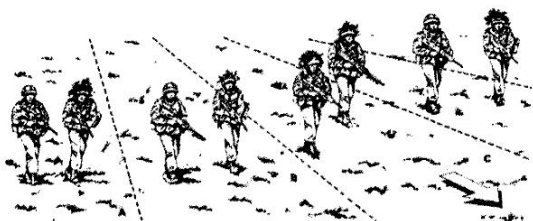

Боевой порядок — парами



Боевой порядок — огневыми группами

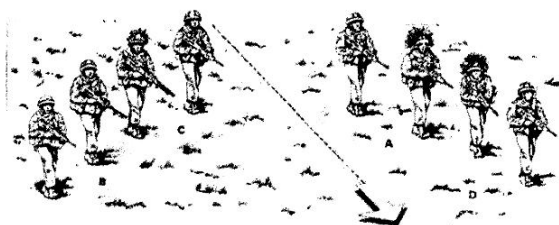

Боевой порядок — огневой и маневренной группами

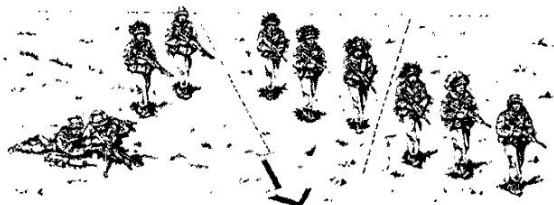

Основа любого боевого порядка — пара (тройка) разведчиков, которые, попеременно передвигаясь от укрытия к укрытию (по 5–7 м), прикрывают друг друга. Причемдвигающийся разведчик, как правило, смотрит под ноги, пытаясь рассмотреть растяжку мины. Изготовившийся для стрельбы из-за укрытия разведчик, ведет наблюдение через прицел оружия в готовности немедленно открыть огонь. При наблюдении он выбирает в 5–7 м укрытие, за которое спрячется при следующем переходе. Необходимо практиковать подготовку для стрельбы как с левой, так и с правой руки, чтобы обеспечить возможность поражения противника (преступников) как с левой, так и с правой стороны от укрытия.

Способы передвижения на местности

Существуют четыре основных способа передвижения:

- «от себя к себе», или «вентилятор»;
- линейное прочесывание;
- патрулирование вдоль реки или иного линейного объекта;
- поиск в районе.

Способ «Вентилятор» — очень удобен в случае, когда дозор ищет специфические признаки пребывания противника (преступников) в данном районе или когда разведывательные действия проводятся на местности, поросшей плотными зарослями кустарника. Движение осуществляется от единого центра по расходящимся направлениям с возвращением к этому центру.

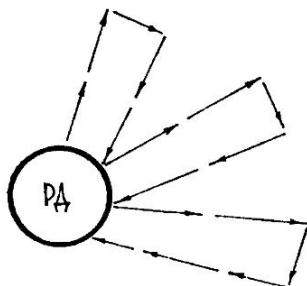

Линейное прочесывание — способ, при использовании которого дозор начинает действовать от дороги, реки или другого линейного местного предмета. Данный способ позволяет уверенно обнаруживать движение противника (преступников) или тропы, используемые им для передвижения.

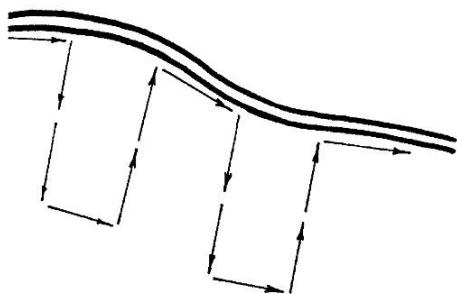

Патрулирование вдоль реки или иного линейного объекта — способ, при котором дозор движется вдоль реки или ручья. Дозор сначала проходит определенное расстояние по одному берегу, а затем возвращается назад по другому берегу. Данный способ позволяет обнаружить броды, переправы, места забора противником (преступниками) воды для хозяйственных нужд. После чего, двигаясь по его следам, можно обнаружить район расположения (базу) противника (преступников).

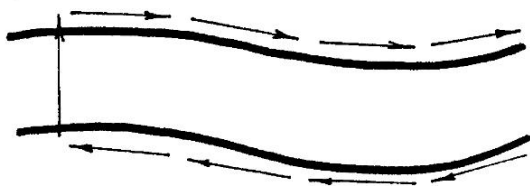

Поиск в районе — способ, наиболее часто используемый группами специального назначения при ведении действий. Группа имеет определенный район действий, который должен быть хорошо изучен как командиром, так и всеми бойцами. В пределах этого района

определяются зоны или участки особого внимания, в которых наиболее вероятно появление противника (преступников). Следовательно, командир группы должен планировать маршрут движения таким образом, чтобы он проходил через эти зоны или участки.

В ходе планирования маршрута необходимо обратить внимание на следующие моменты:

- долговременные укрытия и иные фортификационные сооружения противника (НВФ);
- вероятные маршруты движения войск противника (групп боевиков);
- источники водоснабжения;
- наличие местного населения и его отношение к силам правопорядка;
- возможные места засад противника (НВФ) и т. п.

Строгое следование выбранному маршруту не является необходимым, и при получении новой информации маршрут группы может изменяться. Секрет успеха заключается в использовании местности в своих интересах; избегая чрезмерного утомления личного состава, необходимо стремиться к осмотру всего района.

Особенности ведения разведывательных действий в дозоре

Основная нагрузка при осмотре местности ложится на дозорных. Обычно назначают парные дозоры, но могут назначаться и группы по 3—4 человека. Дозорные передвигаются днем на расстоянии 8—10 шагов, ночью — 3—4 шага, причем старший дозорный идет чуть позади. Движение осуществляется от одного укрытия до другого. Такие укрытия (остановки) выбираются с хорошими условиями обзора и маскировки в сторону противника (НВФ). При наблюдении дозорные располагаются лежа у пригорка, дерева, за зданиями, в кустарнике и т. п. Наблюдение следует вести сбоку, с теневой стороны, не поднимая головы. При наблюдении дозорные стараются выявить разведывательные признаки целей (противника). Ядро группы начинает движение, только получив сигнал от дозора об отсутствии впереди противника (преступников).

Разведывательные признаки ганы в Приложении № 2.

Все сигналы в дозоре подаются скрытно от противника (преступников). При передаче сигнала необходимо убедиться, что он правильно понят. Сигналы рукой (автоматом) видны днем на 300 — 1000 м, флаги сигнальные днем на 800 — 1500 м, сигналы фонарем видны ночью на 1000 — 1500 м, сигнальные ракеты видны днем на расстоянии до 5000 м, ночью — до 15000 м. Командир должен заранее определить порядок действий личного состава по сигналам.

Вариант сигналов ган в Приложении № 14.

Высоты осматриваются по противоположным скатам двумя парами дозорных. На высотах и на гребнях задерживаться не следует.

Особенно тщательно осматривают лощины, овраги, рощи и заросли кустарников, отдельные строения и развалины, где чаще всего противник (преступники) устраивает укрытия и засады. Иногда подозрительные места предварительно обстреливаются, а осматриваются только при отсутствии ответного огня.

Теснины и овраги предварительно осматриваются несколькими парами дозорных, причем ядро группы не начинает движения до окончания осмотра (только после занятия дозорными удобных позиций на выходе ядро выдвигается вдоль ската). Если невозможно осмотреть всю теснину, дозор движется от укрытия к укрытию, осматривая наиболее важные участки и закрепляясь в наиболее удобных для обороны местах. Выявить противника (боевиков) дозорные могут и прослушиванием.

Разведку лесных массивов проводят двойной цепью дозорных (в первой линии идут автоматчики, а во второй — пулеметчики и снайперы, прикрывающие первую линию), причем предварительно осматривают опушку визуально с возможно больших расстояний. Деревья осматривают снизу вверх с целью выявления снайперов.

Дозорные действуют на виду друг у друга. При передвижении в лесу надо прикрываться деревьями и

кустарником, а просеки, большие поляны преодолевать броском или ползком под прикрытием основных сил дозора. Малые поляны и иные открытые места следует по возможности обходить. Во время движения следует периодически останавливаться и прислушиваться. Возможен также осмотр впереди лежащей местности с деревьев. При встрече препятствий, минных заграждений, строений их осматривают с разворачиванием в боевой порядок или без разворачивания.

Препятствие осматривается сначала с предельных дальностей в оптику, а потом визуально с близкой дистанции; непосредственный осмотр проводится только при отсутствии подозрительных признаков и под прикрытием основных сил дозора.

Выход на место базирования и занятие базы

Если разведывательному органу необходима остановка на период до 24 часов, организуется база. Не следует задерживаться на одном месте более чем на сутки, а также вновь возвращаться на это же место. Если боевая задача требует длительного пребывания в тылу противника (районе действия НВФ), то командир органа заранее выбирает несколько мест для таких баз.

Базирование осуществляется в случаях, когда необходимо:

- прекратить всякую дневную активность разведывательного органа с целью избежать обнаружения его противником (НВФ);
- укрыть личный состав на время рекогносцировки;
- отдохнуть после длительного марша;
- разработать дополнительный план операции и подготовить необходимые приказы;
- собраться после проникновения на территорию противника малыми группами.

При этом следует соблюдать пассивные и активные меры безопасности.

Пассивные меры безопасности требуют:

- выбирать места, удаленные от человеческого жилья, избегать любых строений (дом лесника, сарай),

а также известных и предполагаемых позиций противника (преступников);

- не располагаться вблизи топографических ориентиров, на берегах рек, озер, ручьев, у дорог и тропинок, в открытых лесах и на полянах;
- выбирать труднодоступную местность с оврагами, крутыми обрывами, затрудняющими движение пешком, не имеющую тактического значения, с развитым подлеском, кустами и деревьями с низкой кроной.

Активные меры безопасности требуют:

- выставлять боевое охранение или наблюдательный пункт на пути вероятного подхода противника (НВФ), при этом размеры базы и количество постов охранения определяются численностью разведывательного органа, условиями местности, числом и качеством имеющихся укрытий;
- развертывать электронную систему оповещения о подходе противника (боевиков);
- разрабатывать план обороны и эвакуации базы;
- организовывать службу на базе так, чтобы треть личного состава была готова открыть огонь в любое время суток, а движение по базе свести к минимуму.

Существует несколько способов занятия базы, использование которых зависит от боевой готовности, местности, растительности.

Первый способ — «Петля»:

- разведывательная группа останавливается для прослушивания в 100–400 м от предполагаемого места базы на 5–10 мин;
- группа проходит вперед на 200–800 м, делает четыре поворота на 90 градусов направо (налево) через каждые 100–400 м, выписывая большую петлю вокруг предполагаемого места базы. Такой маневр позволяет охранению вовремя обнаружить противника (боевиков), преследующего группу по ее следам. После четвертого поворота место буду-

щей базы находится прямо перед группой в 200 — 300 м.

Здесь разведывательная группа занимает круговую оборону;

- командир отдает приказ на случай внезапной встречи с противником (боевиками), в котором сообщает куда, с кем и на какое время он уходит, кто его заместитель, а также излагает порядок действий при контакте с противником (боевиками), указывает места основного и запасного пунктов сбора. Такой приказ отдается каждый раз, если кто-то отделяется от группы;
- командир с сопровождающими выходит на место предполагаемой базы, зигзагом прочесывает его, выставляет охранение на позициях, расположение которых соответствует 12 и 6 часам, и отдает приказ на случай встречи с противником;
- командир вместе с одним разведчиком возвращается к разведывательной группе. На этом месте он выставляет наблюдательный пункт, отдает соответствующий приказ и вместе с группой входит в базу, где организует круговую оборону.

Второй способ — «Колено»:

- разведывательная группа останавливается для прослушивания в 100 — 400 м от предполагаемой базы на 5 — 10 мин;
- командир отдает группе приказ о действиях в чрезвычайной ситуации в его отсутствие;
- после этого он с сопровождающими уходит вперед, делает один поворот на 90 градусов и выходит к базе;
- дальнейшие действия — как в первом способе.

Третий способ. Применяется небольшими по численности группами, которые занимают базу сразу всем составом:

- разведывательная группа останавливается для прослушивания в 100 — 400 м от предполагаемой базы на 5 — 10 мин;

- затем группа проходит мимо нее вперед на 200 – 800 м, делает четыре поворота на 90 градусов направо (налево) через каждые 100 – 400 м, выписывая большую петлю вокруг предполагаемого места базы, и выходит к ней;
- на направлении, ведущем прямо к базе, устанавливаются одна-две мины МОН. Личный состав группы рассаживается для отдыха спиной друг к другу в две шеренги. При этом разведчики, сидящие по краям, выполняют роль охранения.

Действия подразделения (группы) на базе:

- в первую очередь организуется оборона, назначаются сектора обстрела, уточняются позиции пулеметов и группового оружия, для которых составляются карточки огня;
- затем группа приступает к чистке оружия, причем одновременно разрешается разбирать не более четверти имеющегося. Пулеметы чистят после того, как вычищено индивидуальное оружие;
- при организации водоснабжения грамотно выбирают место для набора воды (на поворотах, в низинах, в местах сужений реки). Личный состав собирает фляги в пустые рюкзаки, затем командир устанавливает ближний и дальний, находящийся за источником воды, пункты сбора. Дальний пункт сбора назначается командой (например: «300 м на север от такого-то ориентира»). Командир выставляет охранение по флангам и в тылу разведывательной группы. Дозор подходит к источнику воды, ведет разведку дальней стороны, занимает позиции охранения и подает сигнал о том, что все в порядке: днем — рукой, ночью — красным фонарем (две вспышки). После этого разведчики с флягами подходят к источнику воды и наполняют все фляги группы. Охранение ближней стороны подходит к источнику в последнюю очередь и маскирует все следы пребывания;
- прием пищи осуществляется попарно: первый разведчик с оружием в руках обеспечивает охранение, второй (в 3–5 м) разогревает на таблетке

сухого топлива паек и принимает пищу (одновременно принимает пищу не более трети личного состава);

- на рассвете и закате вся разведывательная группа, за полчаса до захода (восхода) собирается, занимает огневые позиции и изготавливается к бою, затем ожидает на огневых позициях в течение часа. Через полчаса после захода (восхода) она продолжает деятельность по распорядку дня;
- каждый разведчик на базе должен быть проинформирован о плане отхода, основном и запасном пункте сбора. При внезапном нападении противника (боевиков) лучше вступить в бой и уничтожить противника (преступников) или заставить его отступить, чем допустить неорганизованный отход группы;
- при оставлении базы группа тщательно убирает территорию, придает ей первоначальный вид и весь мусор забирает с собой.

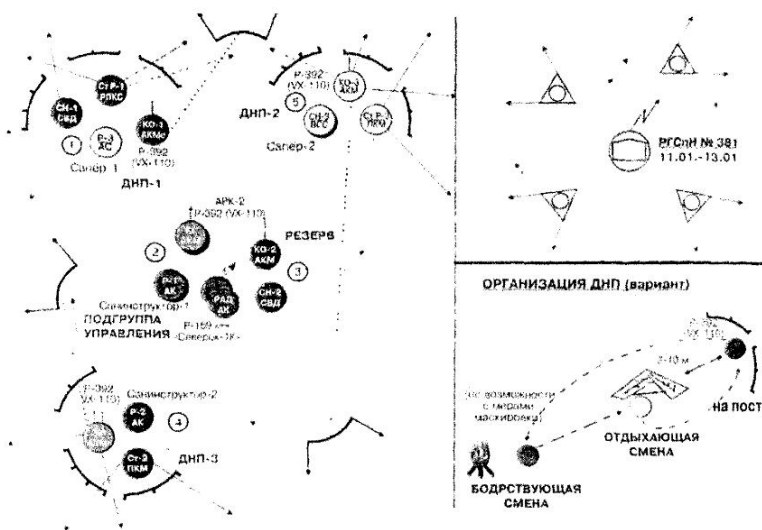

*РГСпН при расположении на месте (вариант)
(дневка, база, наблюдение)*

Разведка в наступлении ведется в целях исключения внезапности действий противника (НВФ) по срыву наступления, обеспечения разгрома (уничтожения) его противостоящей группировки и овладения важными районами (рубежами) местности. Организация разведки зависит от условий перехода в наступление — из положения непосредственного соприкосновения с противником (НВФ) или с ходу, с выдвиганием из глубины.

Разведка при подготовке к наступлению должна установить:

- группировку, состав и состояние войск противника (НВФ) в полосе (на направлении) предстоящего наступления соединения (части) и возможный замысел его действий;
- начертание переднего края, опорные пункты, наличие и расположение в них огневых средств, особенно противотанковых, систему огня и заграждений, инженерное оборудование местности;
- места устройства танковых (огневых) засад;
- местонахождение (координаты) средств ядерного и химического нападения, наземных элементов систем высокоточного оружия и подготовку их к применению;
- огневые позиции артиллерии и средств противовоздушной обороны;
- места расположения пунктов управления и радиоэлектронных средств;

- аэродромы и посадочные площадки авиации;
- проходимость местности и характер водных преград на направлении предстоящего наступления, состояние коммуникаций.

С началом и в ходе наступления разведка должна установить:

- результаты огневого поражения противника (НВФ);
- местонахождение (координаты) его средств ядерного и химического нападения, наземных элементов систем высокоточного оружия;
- опорные пункты, узлы сопротивления, которые могут воспрепятствовать продвижению наступающих войск;
- состав вторых эшелонов (резервов) противника (НВФ), направления их выдвижения, возможные рубежи развертывания для нанесения контрударов (контратак);
- места расположения пунктов управления;
- наличие, степень инженерного оборудования и занятость войсками (НВФ) оборонительных рубежей в глубине, наличие в них промежутков и открытых флангов;
- характер заграждений, разрушений и препятствий, возможные пути их обхода (преодоления);
- местоположение важных объектов тыла противника (НВФ), состояние коммуникаций в глубине его обороны;
- районы базирования авиации;
- радиоэлектронную, радиационную, химическую, биологическую (бактериологическую) обстановку.

При переходе своих войск в наступление основные усилия разведки сосредотачиваются на обеспечении их разведывательными данными для огневой подготовки атаки. В период огневой подготовки атаки разведывательные органы, действующие на переднем крае своих войск, ведут наблюдение за противником, вскрывая его непораженные объекты (цели).



Движение подразделения по улицам города в предбоевом порядке

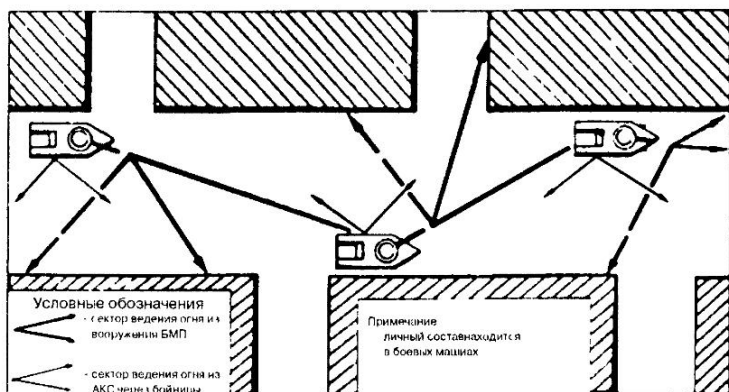

Построение системы огня МСР при движении по улицам города с примыкающими многоэтажными зданиями в построении «змейкой» (вариант)

О результатах разведки командиры разведывательных органов докладывают старшему начальнику. С началом огневой подготовки атаки личный состав разведывательных органов обычно ведет разведку из боевых машин.

При проведении разведки боем разведывательные подразделения (органы) действуют в боевых порядках общевойсковых подразделений, перемещаясь на флангах или за боевой линией (целью) атакующих, продвигаясь от укрытия к укрытию. При действиях в пешем порядке боевые машины разведывательных подразделений (органов) продвигаются за ними от укрытия к укрытию, используя складки местности.

Ворвавшись с атакующими подразделениями в расположение противника, разведывательные подразделения (органы) захватывают пленных, документы, образцы вооружения и военной техники. Захваченных пленных, документы, образцы вооружения и военной техники командир разведывательного подразделения (органа) направляет в расположение своих войск.

При отражении в ходе разведки боем контратак противника (боевиков) разведывательные подразделения (органы) захватывают пленных из состава контратакующих подразделений противника (НВФ). При отходе общевойскового подразделения разведывательные подразделения (органы) с захваченными пленными, документами, образцами вооружения и военной техники отходят первыми.

Если в ходе разведки боем противник отходит, разведывательные подразделения (органы), ведя разведку на флангах атакующего подразделения, могут обогнать подразделения противника (НВФ) и действовать как разведывательные дозоры.

Во время разведки боем наблюдение за действиями противника (НВФ) ведется всеми разведывательными органами, развернутыми на переднем крае. Для более детального изучения противника (НВФ) наблю-

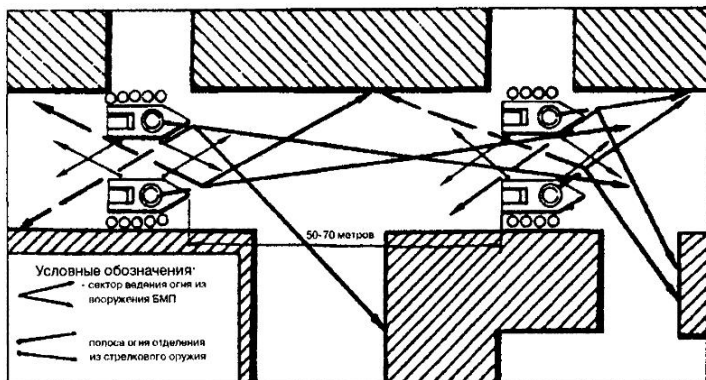

Построение системы огня МСР при движении по улицам города с примыкающими многоэтажными зданиями в построении «колонна пар» (вариант)

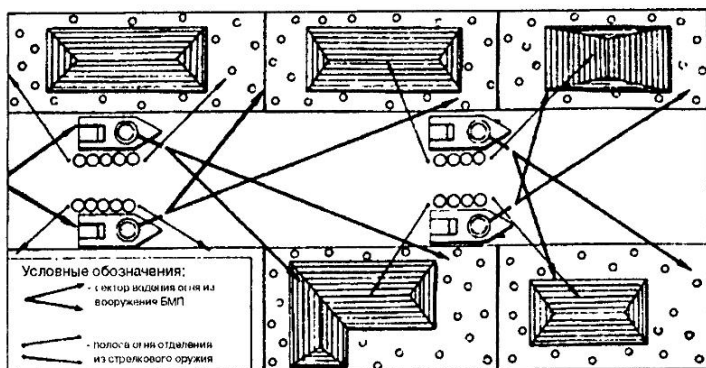

Построение системы огня МСР при движении по улицам города с примыкающими малоэтажными зданиями в построении «колонна пар» (вариант)

дательным постам назначаются более узкие секторы, а иногда и отдельные объекты для наблюдения. Если отдельные участки местности в районе проведения разведки боем с действующих наблюдательных постов не просматриваются, то выставляются дополнительные посты (наблюдатели).

С переходом войск в атаку разведывательный отряд (дозор) продвигается от рубежа к рубежу (от укрытия к укрытию) непосредственно за боевыми порядками наступающих рот первого эшелона, ведя непрерывное наблюдение за противником (НВФ).

Обнаружив брешь или промежуток в боевом порядке обороняющихся (как правило, после прорыва обороны первого эшелона), командир разведывательного отряда (дозора) докладывает об этом по радио высланному его начальнику и высылает вперед разведывательный дозор (дозорное отделение, танк).

Главные силы отряда (дозора) продвигаются за ним. Разведывательный отряд (дозор) обгоняет наступающие подразделения, отрывается от них, выходит в назначенную полосу (район, направление) разведки и выполняет поставленную задачу. В некоторых случаях при проникновении в глубину обороны противника (НВФ) может возникнуть необходимость вступления разведывательного отряда (дозора) в бой для решительного прорыва через слабо обороняемые участки или боевые порядки отходящих подразделений противника (НВФ). В этом случае командир разведывательного органа вызывает огонь средств поддержки и, используя его результаты, стремительно атакует противника всем составом отряда (дозора), наносит ему поражение и, не задерживаясь, выводит отряд (дозор) в полосу (район, направление) разведки.

Основным способом ведения разведки разведывательным отрядом (дозором) в наступлении является наблюдение. Засады (налеты) устраиваются (проводят-

ся) только в тех случаях, когда необходимые разведывательные сведения не могут быть добыты иным способом, или в случае получения задачи на уничтожение (вывод из строя) важного объекта. При этом подготовка засады (налета) осуществляется в максимально короткий срок.

При обнаружении признаков отхода противника (НВФ) и подготовки выхода его из боя усиливается внимание на переднем крае. В условиях ограниченной видимости, когда отход противника (боевиков) наиболее вероятен, дополнительно развертываются станции радиолокационной разведки наземных движущихся целей. Разведка ведется, как правило, из боевых машин с докладом разведывательных сведений по радио.

Разведывательные органы, действующие в тылу противника (НВФ), выполняют ранее поставленные или уточненные задачи.

При необходимости в тыл противника (НВФ) дополнительно выводятся разведывательные группы. Их вывод в районы разведки осуществляется воздушным или наземным путем.

На фланги и в разрывы боевых порядков противника (НВФ) в целях выявления отхода его подразделений высылаются разведывательные дозоры и подразделения для устройства засад.

При обнаружении изменения направления отхода противника (НВФ) или перехода их к обороне командир разведывательного отряда (дозора) немедленно докладывает об этом выславшему его начальнику и действует в соответствии с его указаниями. Во всех случаях при разведке отходящего противника (НВФ) разведывательные органы не должны терять соприкосновения с ним, особенно с его главными силами. Разведывательные дозоры, высланные в сторону открытого фланга соединения (части), ведут разведку в направлении возможного выдвижения резервов противника (НВФ) или на путях отхода его с соседнего участка фронта.

Действия разведывательной группы в наступлении
(вариант)

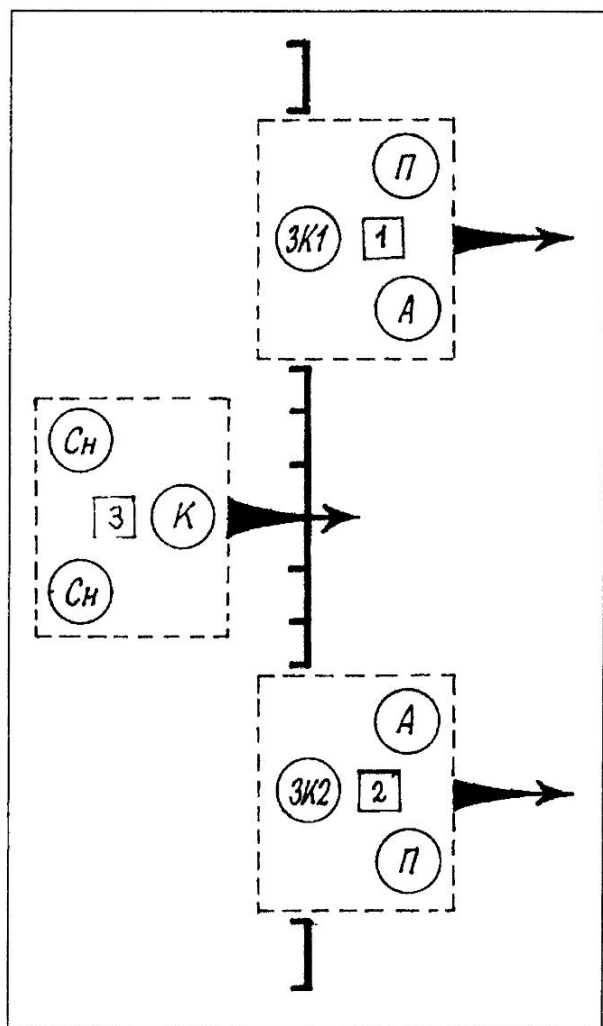

Атака (прорыв)

<i>1. Сближение с противником.</i>							
		Сигналы	Оружие	Действия	Действия троек	Порядок построения троек в подразделениях	Общий порядок построения подразделения
КГ	Ядро	Команда КГ жестом и по радиостанции	АК + ГП-25	Скрытно перебегает третьим на дистанцию 150 м, переползание по-пластунски на дистанцию 100 м	Скрытно перебегают третьими по одному на дистанцию 150 м, переползание по-пластунски на дистанцию 100 м	Позиция в центре	Углом назад
Снайпер			РПКС-74Н с ПСО-1	Скрытно перебегает вторым на дистанцию 150 м, переползание по-пластунски на дистанцию 100 м			
Снайпер			ВСС+ РПО-А(2)	Скрытно перебегает первым на дистанцию 150 м, переползание по-пластунски на дистанцию 100 м			
ЗКГ ₁	Дозор	Команда КГ жестом и по радиостанции	АК + ГП-25	Скрытно перебегает третьим на дистанцию 150 м, переползание по-пластунски на дистанцию 100 м	Скрытно перебегают первыми по одному на дистанцию 150 м, переползание по-пластунски на дистанцию 100 м	Позиция справа	
Автоматчик			АК + РПО-А(2)	Скрытно перебегает вторым на дистанцию 150 м, переползание по-пластунски на дистанцию 100 м			
Пулемётчик			ПКМ или Печенег	Скрытно перебегает вторым на дистанцию 150 м, переползание по-пластунски на дистанцию 100 м			
ЗКГ ₂	Тыловое охранение	Команда КГ жестом и по радиостанции	АК + ГП-25	Скрытно перебегает третьим на дистанцию 150 м, переползание по-пластунски на дистанцию 100 м	Скрытно перебегают вторыми по одному на дистанцию 150 м, переползание по-пластунски на дистанцию 100 м	Позиция слева	
Автоматчик			АК + РПО-А(2)	Скрытно перебегает первым на дистанцию 150 м, переползание по-пластунски на дистанцию 100 м			
Пулемётчик			ПКМ или Печенег	Скрытно перебегает вторым на дистанцию 150 м, переползание по-пластунски на дистанцию 100 м			

2. Атака.

		Сигналы	Оружие	Действия	Действия троек	Порядок построения троек в подразделении	Общий порядок построения подразделения	
КГ	Снайпер	Ядро	АК + ГП-25	Открывает огонь с ГП-25 и наблюдает и с выходом группы на бросок гранаты подаёт команду: «Гранаты к бою!» и «Гранатами огонь!».	Наблюдает на ходу и ведёт сосредоточенный огонь по важным целям с коротких остановок	Позиция в центре, углом вперед	Углом назад	
			РПК-74Н с ПСО-1	Наблюдает в движении и стреляет с коротких остановок одиночным огнём по важным целям.				
			ВСС+ РПО-А(2)	Наблюдает в движении и стреляет с коротких остановок одиночным огнём по важным целям.				
ЗКГ ₁	Автоматчик	Дозор	АК + ГП-25	Открывает огонь с ГП-25 и наблюдает в движении с командой КГ готовит наступательные гранаты, а по команде КГ: «Гранатами огонь!» бросает три гранаты одну за другой на ходу. После взрывов движется вперед, наблюдая в движении.	Ведёт огонь на ходу	Позиция справа, углом назад		
				АК + РПО-А(2)				Открывает огонь – выстрелом из РПО-А и ведёт на ходу беглый одиночный огонь.
				ПКМ или Печенег				Ведёт огонь на ходу короткими и длинными очередями.
ЗКГ ₂	Пулёмётчик	Тыловое охранение	АК + ГП-25	Открывает огонь с ГП-25 и наблюдает в движении с командой КГ готовит наступательные гранаты, а по команде КГ: «Гранатами огонь!» бросает три гранаты одну за другой на ходу. После взрывов движется вперед, наблюдая в движении.	Ведёт огонь на ходу	Позиция слева, углом назад		
				АК + РПО-А(2)				Открывает огонь – выстрелом из РПО-А и ведёт на ходу беглый одиночный огонь.
				ПКМ или Печенег				Ведёт огонь на ходу короткими и длинными очередями.

3. Зачистка траншеи							
		Сигналы	Оружие	Действия	Действия троек	Порядок построения троек в подразделении	Общий порядок построения подразделения
КГ	Ядро	Команда КГ жестом и по радиостанции	АК + ГП-25	Наблюдает вперёд	Наблюдает в траншее	В одну шеренгу в центре	шеренга
Снайпер			РПКСН с ПСО-1	Наблюдает вправо и назад			
Снайпер			ВСС+ РПО-А(2)	Наблюдает влево и назад			
ЗКГ ₁	Дозор	Команда КГ жестом и по радиостанции	АК + ГП-25	Двигается ведущим. Ведёт огонь короткими очередями до окончания боеприпасов, после чего пропускает вперёд группу и становится в замыкании для замены магазина.	Двигается вправо по траншее и ведёт огонь, меняясь созади идущим по окончанию боеприпасов. Замена поточным методом	В колонну по одному справа	
Автоматчик			АК + РПО-А(2)	Двигается вторым за ЗКГ ₁ и в готовности метнуть ручную гранату, а после окончания боеприпасов у ЗКГ ₁ , становится ведущим и ведёт огонь короткими очередями до окончания боеприпасов, после чего пропускает вперёд группу и становится в замыкании для замены магазина.			
Пулемётчик			ПКМ или Печенег	Двигается третьим за стрелком и в готовности метнуть ручную гранату, а после окончания боеприпасов у стрелка, становится ведущим и ведёт огонь короткими очередями до окончания боеприпасов, после чего пропускает вперёд группу и становится в замыкании для замены ленты.			
ЗКГ ₂	Тыловое охранение	Команда КГ жестом и по радиостанции	АК + ГП-25	Двигается ведущим. Ведёт огонь короткими очередями до окончания боеприпасов, после чего пропускает вперёд группу и становится в замыкании для замены магазина.		В колонну по одному слева	

Автоматчик			АК + РПО-А(2)	Двигается вторым за ЗКГ, и в готовности метнуть ручную гранату, а после окончания боеприпасов у ЗКГ, становится ведущим и ведёт огонь короткими очередями до окончания боеприпасов, после чего пропускает вперёд группу и становится в замыкании для замены магазина.		
Пулемётчик			ПКМ или Печенег	Двигается третьим за стрелком и в готовности метнуть ручную гранату, а после окончания боеприпасов у стрелка, становится ведущим и ведёт огонь короткими очередями до окончания боеприпасов, после чего пропускает вперёд группу и становится в замыкании для замены ленты.	Двигается влево по траншею и ведёт огонь, меняясь со снади ведущим по окончании боеприпасов. Замена поточным методом	

Действия разведчика при внезапной встрече с НВФ (противником)

На практике мы неоднократно сталкиваемся с ситуацией, когда, оторвавшись от основной группы, разведчик неожиданно для себя сталкивается с группой противника (боевиками). Фраза «попал в переplet» издавна характеризует именно такие ситуации.

Естественной реакцией на такую ситуацию, выработанной упорными тренировками, должны стать следующие действия:

- действуйте как можно быстрее и решительнее, не давайте противнику (боевикам) возможности собраться и сориентироваться в обстановке;
- ни в коем случае не следует бежать назад — расстреляют в спину, убегающего всегда настигает смерть;
- одновременно с открытием огня (в первые секунды огневого контакта не жалейте патронов, стреляйте в темпе из того, что у вас есть, стреляйте, не целясь в сторону противника, как можно чаще и быстрее) быстро перемещайтесь вперед к противнику (боевикам) и вправо от него;

- направление вашего движения должно быть, как всегда, влево от вас. Члены группы противника (боевики) вынуждены будут поворачиваться для стрельбы слева направо, направляя оружие в спину друг другу, представляя собой уже не организованную группу, а просто толпу людей, отличную групповую мишень;
- при резком маневре, приближаясь к противнику (боевикам), на ходу стреляйте «от живота» в его направлении, не целясь;
- при возможности постараться поставить противника (боевиков) против солнца;
- в процессе ведения огня боковым зрением наметьте себе какое-либо укрытие, щель, где можно будет укрыться и перезарядить оружие.

Тактика обхода строений

Огибая углы здания, вы должны:

- находиться как можно дальше от них. Этим вы застрахуете себя от внезапного нападения, ибо противник (боевики), затаившийся за углом, открывается вам постепенно, не сразу, и поэтому теряет преимущество внезапности;
- двигаться против часовой стрелки, справа налево, находясь в правосторонней стойке (на спусковом крючке автомата или пистолета лежит указательный палец правой руки). В этом случае вы будете иметь возможность быстро стрелять влево, даже не целясь, навскидку;
- учесть тот факт, что, огибая угол здания слева направо, не перейдя в левостороннюю стойку (на спусковом крючке — указательный палец левой руки), на малом от угла расстоянии вы можете подвергнуться внезапному нападению и оказаться беспомощным;
- обязательно принять левостороннюю стойку в случае, если обстоятельства все же вынуждают обходить угол слева направо, по часовой стрелке, с тем чтобы иметь возможность стрелять вправо без разворота корпуса.

РАЗВЕДКА В ОБОРОНЕ

Разведка в обороне ведется с целью исключить внезапность перехода противника (НВФ) в наступление и обеспечить эффективность поражения его главных сил на дальних подступах к обороне, перед передним краем, а при вклинении противника (НВФ) — и в ее глубине.

Разведка в обороне может организовываться заблаговременно при отсутствии непосредственно соприкосновения с противником (НВФ) либо в ходе боя в условиях соприкосновения с ним.

Разведка в обороне до начала наступления противника (НВФ) должна:

- установить группировку, состав главных сил противника (НВФ), районы их сосредоточения, наличие и места расположения (координаты) средств ядерного и химического нападения, наземных элементов систем высокоточного оружия, огневые позиции артиллерии;
- выявить посадочные площадки авиации противника (НВФ), места расположения его пунктов управления и радиоэлектронных средств;
- вскрыть подготовку противника (НВФ) к применению оружия массового поражения, высадке воздушных десантов и аэромобильных войск;
- установит время перехода его в наступление и направление главного удара.

В ходе оборонительного боя разведка:

- уточняет группировку и боеспособность противника (НВФ), расположение его средств ядерного и химического нападения, наземных элементов систем высокоточного оружия и подготовку их к применению;

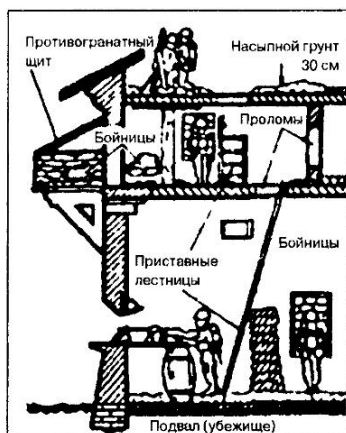

*Приспособление к обороне
каменного здания*

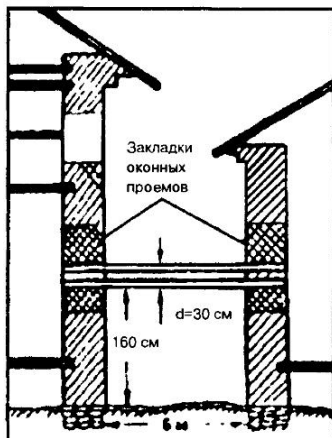

*Противобашенный барьер
(рельс, трос, бревно)*

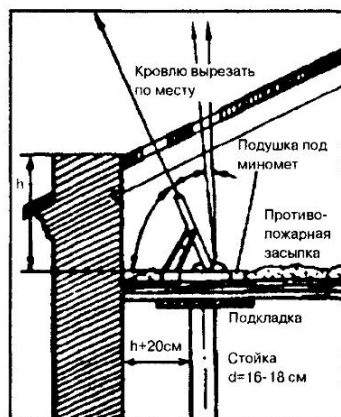

*Установка 82-мм
миномета на чердаке
двускатной крыши
(вид сбоку)*

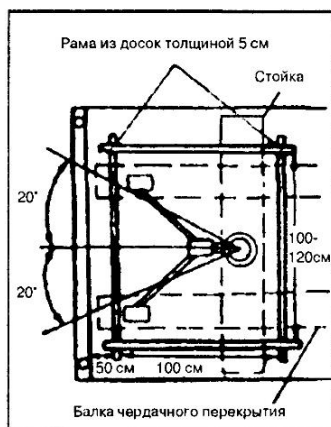

*Установка 82-мм
миномета на чердаке
двускатной крыши
(вид сверху)*

- устанавливает подход, направление и рубежи ввода в бой резервов, высадку и состав десантов, автомобильных войск, районы их высадки и характер действий.

Основные усилия разведки сосредотачиваются на направлении действий главных сил противника (НВФ) на глубину досягаемости средств поражения, имеющихся в распоряжении командира соединения (части).

При переходе к обороне в условиях непосредственного соприкосновения с противником (НВФ), командир разведывательного батальона (роты) в соответствии с полученной задачей организует перегруппировку сил и средств разведки в интересах обороны. При этом он:

- уточняет боевые задачи действующим разведывательным органам и подразделениям;
- определяет, какие силы и средства разведки необходимо выделить дополнительно из резерва и ставит им боевые задачи;
- организует взаимодействие с общевойсковыми командирами по вопросам пропуска разведывательных органов в тыл противника и возвращения их в свое расположение, порядка развертывания разведывательных органов (подразделений) в пределах участков (районов) обороны своих войск и использования линий проводной связи общевойсковых частей (подразделений);
- дает указания по основным вопросам всестороннего обеспечения действий разведывательных органов;
- организует инженерное оборудование районов расположения (разведывательных позиций, мест для наблюдения);
- согласовывает порядок взаимодействия со средствами поддержки.

При переходе к обороне в условиях отсутствия соприкосновения с противником (НВФ) командир разведывательного батальона (роты):

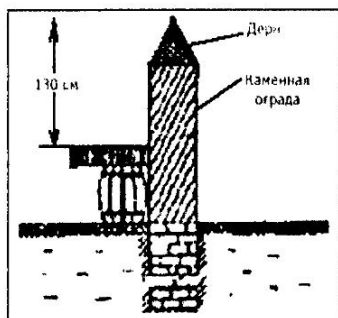

*Приспособление
для метания гранат через
высокую стену*

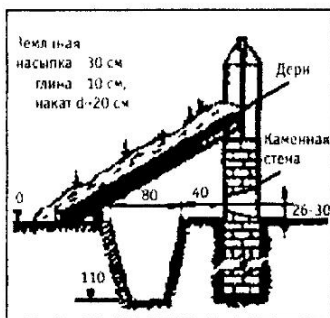

*Приспособление
каменной ограды
для ведения огня из
стрелкового оружия*

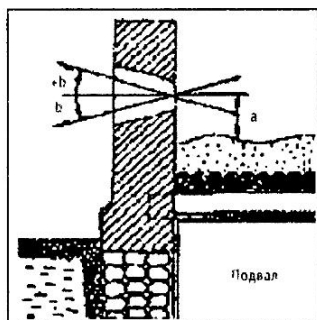

*Амбразура для ведения
огня из стрелкового ору-
жия в кирпичной стене*

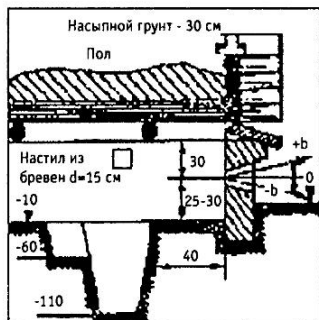

*Приспособление подпо-
лья деревянного дома для
ведения огня из стрелко-
вого оружия*

Примечание. 1. Привязка нулевой линии (а) от пола для стрельбы лежа — 25–30 см, с колена — 90 см, стоя — 140 см. 2. Углы возвышения (+b) и склонения (b) должны быть 5–8 градусов

- принимает решение и доводит его до своих заместителей и командиров подразделений;
- отдает указания на подготовку разведывательных органов для действий в тылу противника;
- проводит рекогносцировку, в ходе которой уточняет свое решение и организует взаимодействие;
- отдает боевой приказ;
- организует всестороннее обеспечение и управление;
- организует вывод разведывательных органов в назначенные районы, на разведывательные позиции и места для наблюдения и их инженерное оборудование.

Инженерное оборудование районов расположения, разведывательных позиций и мест для наблюдения начинается немедленно после определения мест развертывания наблюдательных постов, позиций подразделений радиоэлектронной разведки, исходных районов для действий разведывательных отрядов (дозоров) и организации системы наблюдения. При отсутствии соприкосновения с противником инженерное оборудование осуществляется в полном объеме с применением средств механизации.

В случае, когда сроки наступления противника не позволяют оборудовать запасные позиции (места для наблюдения), они могут только рекогносцироваться.

В первую очередь:

- оборудуются сооружения для наблюдательных постов и технических средств разведки;
- маскируются вооружение и техника;
- устраиваются инженерные заграждения, при этом на опасных направлениях могут устанавливаться минно-взрывные заграждения и сигнальные мины;
- отрываются окопы для стрельбы в полный рост из стрелкового оружия, устраиваются перекрытые щели на каждое отделение (экипаж, расчет);
- оборудуются укрытия для боевой техники;

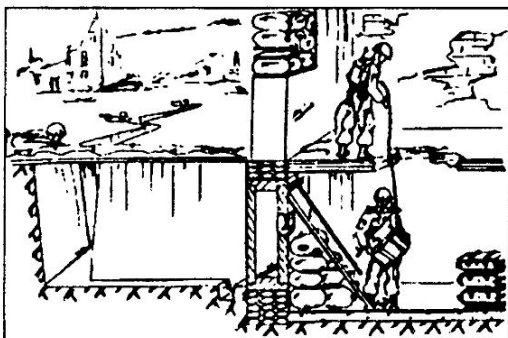

Приспособление подвала здания под пункт боепитания

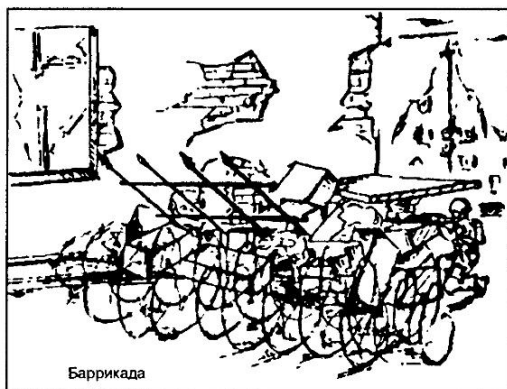

Баррикада

Баррикада

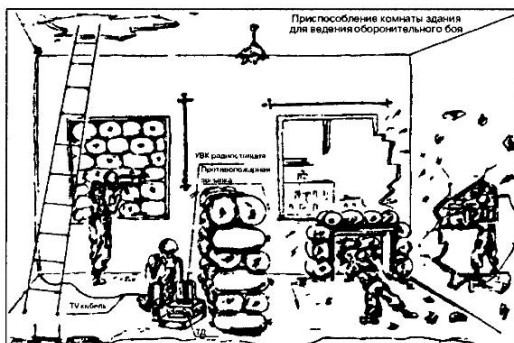

Приспособление комнаты здания для ведения оборонительного боя

Приспособление комнаты здания для ведения оборонительного боя

- устраиваются заграждения в промежутках между подразделениями;
- оборудуются командный и медицинский пункты, а также пункты питания и водоснабжения.

Во вторую очередь:

- отрываются окопы и оборудуются укрытия для боевой техники и технических средств разведки на запасных (временных) позициях;
- дооборудуются командные и медицинские пункты;
- устраиваются укрытия (блиндажи) на каждое отделение (расчет, экипаж), убежища на каждую роту и на командном пункте батальона, укрытия для боеприпасов, взрывчатых веществ и других материальных средств;
- оборудуются ложные объекты в районе расположения и на разведывательных позициях;
- дополнительно устраиваются заграждения в промежутках и на флангах, а также подготавливаются пути маневра.

В дальнейшем:

- наращивается система инженерных заграждений;
- дополнительно развивается сеть путей маневра подразделений;
- оборудуются ложные позиции и другие объекты.

Принципы организации опорных пунктов:

- для создания опорных пунктов обычно используют капитальные многоэтажные здания, подвалы частных домов, цокольные этажи, отдельные прочные и угловые строения;
- опорные пункты создаются так, чтобы они перекрывали магистральные улицы, площади, мосты через реки и каналы, удобные подходы к населенным пунктам;
- отдельные опорные пункты должны иметь взаимоперекрытые сектора обстрела и связываться между собой ходами сообщения;
- в промежутках между опорными пунктами и на подходах к ним готовятся заграждения (в т. ч. раз-

- рушения и завалы), подступы к которым минируются и перекрываются перекрестным огнем;
- легкие постройки на подходах к опорным пунктам уничтожаются;
 - для маневра внутри опорных пунктов устраиваются проходы, с использованием подземных сооружений и коллекторов;
 - учитывая то, что противник (боевики) знает свои населенные пункты гораздо лучше наших войск, все выходы из тех подземных коммуникаций, которые не используются, необходимо минировать и держать под постоянным наблюдением.

Особенности инженерной организации системы обороны в условиях Северного Кавказа

Следует помнить, что в условиях Северного Кавказа стены домов частного сектора зачастую не являются защитой даже от пуль легкого стрелкового оружия. Тем не менее любой дом можно дооборудовать и превратить его в подобие крепости с круговой обороной, обеспечивающей его удержание даже в условиях полного окружения в отрыве от своих сил.

Для этого следует:

- заложить окна и двери кирпичами или мешками с песком;
- укрепить стены изнутри (по возможности — и снаружи) хотя бы до уровня окон мешками с песком, кирпичами, строительным мусором;
- пробить в стенах отверстия под дополнительные амбразуры;
- проделать в стенах и межэтажных перекрытиях ходы для перемещений личного состава;
- оборудовать в подвалах и цокольных этажах убежища, лазареты и хранилища материальных средств;
- очистить все помещения от легковоспламеняющихся предметов, а деревянные полы засыпать песком или землей;
- подходы к дому плотно заминировать и пристрелять.

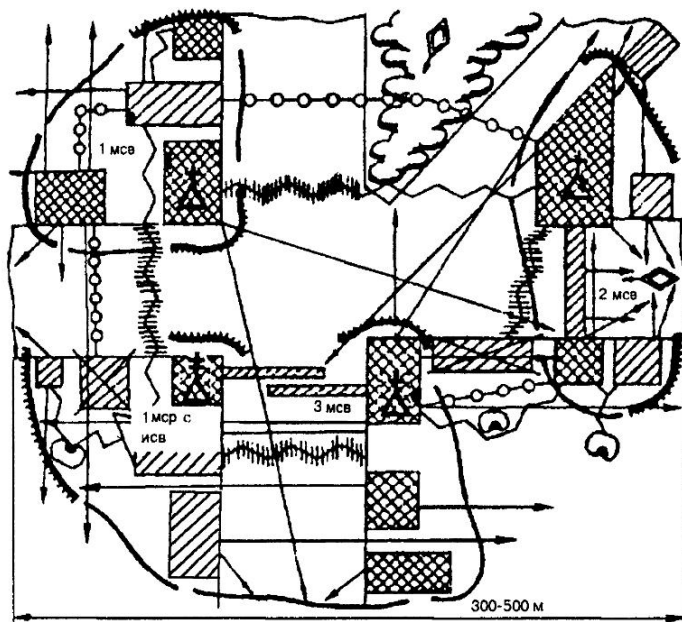

Условные обозначения:

- | | | | |
|---|--|---|-------------------------------------|
|  | - каменное здание; |  | - перекрытый ход сообщений; |
|  | - деревянное здание; |  | - деревянный дом к сносу; |
|  | - направления атак танков противника; |  | - блиндаж; |
|  | - инженерные заграждения; |  | - ход сообщений; |
|  | - направление стрельбы из огневых средств; |  | - подвал, оборудованный под убежище |
|  | - баррикада; | | |

Построение обороны усиленной МСР на перекрестке улиц (вариант)

Действия разведгруппы в обороне (вариант)
1. Отход (подвижная оборона)

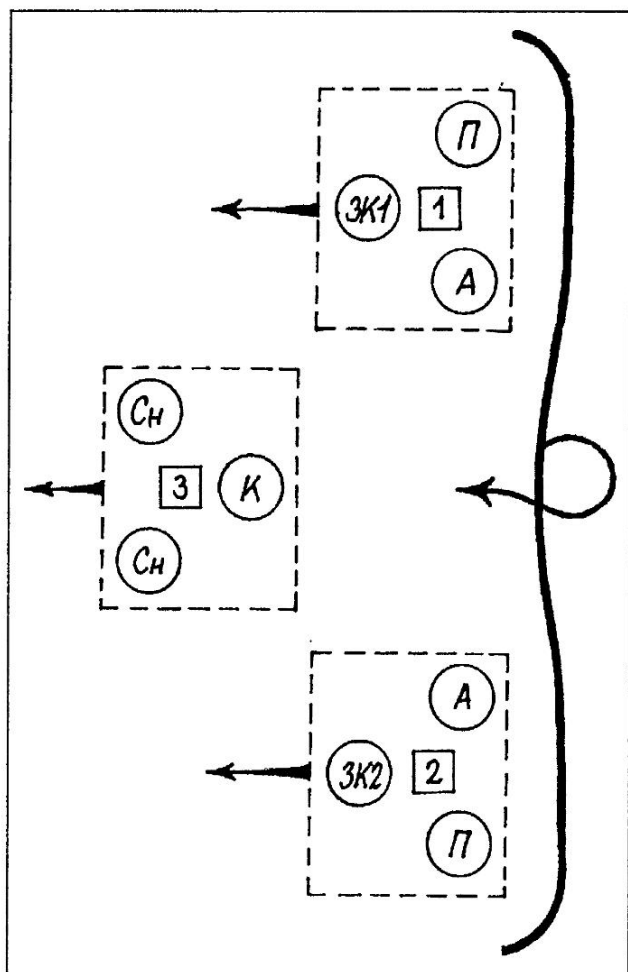

Отход (подвижная оборона)

1. Контакт.									
		Сигналы	Оружие	Действия	Действия троек	Порядок построения троек в подразделениях	Общий порядок построения подразделения		
КГ	Ядро	Огонь дозора	АК + ГП-25	Занимает позицию в центре	Разворачивается	Позиция в центре, углом вперед	Углом назад		
Снайпер			РПКС-74Н с ПСО-1	Занимает позицию справа					
Снайпер			ВСС+ РПО-А(2)	Занимает позицию слева					
ЗКГ ₁	АК + ГП-25		Движение влево — длинная очередь на ходу, занимает позицию, бросает наступательную гранату, меняет магазин.	Разворачивается и ведёт огонь	Позиция справа, углом назад				
Автоматчик	АК + РПО-А(2)		Движение вправо — длинная очередь на ходу, занимает позицию, бросает наступательную гранату, меняет магазин						
Пулемётчик	Дозор		Огонь дозора	ПКМ или Печенег	Занимает позицию в центре, открывает огонь короткими очередями	Разворачивается		Позиция слева, углом назад	
ЗКГ ₂				АК + ГП-25	Занимает позицию в центре				
Автоматчик				АК + РПО-А(2)	Занимает позицию справа				
Пулемётчик	Тыловое охранение			Огонь дозора	ПКМ или Печенег	Занимает позицию слева		Разворачивается	Позиция слева, углом назад
ЗКГ ₂					АК + ГП-25	Занимает позицию в центре			
Автоматчик		АК + РПО-А(2)			Занимает позицию справа				
Пулемётчик	Тыловое охранение	Огонь дозора			ПКМ или Печенег	Занимает позицию слева	Разворачивается	Позиция слева, углом назад	
ЗКГ ₂					АК + ГП-25	Занимает позицию в центре			
Автоматчик					АК + РПО-А(2)	Занимает позицию справа			

2. Огневой удар.									
		Сигналы	Оружие	Действия	Действия троек	Порядок построения троек в подразделениях	Общий порядок построения подразделения		
КГ	Ядро	Команда КГ жестом и по радиостанции	АК - ГП-25	Бросает три ручные оборонительные гранаты одна за другой или стреляет с ГП-25.	Наблюдает	Позиция в центре, углом вперед	Углом назад		
Снайпер			РПКСН с ПСО-1	Наблюдает.					
Снайпер			ВСС+ РПО-А(2)	Наблюдает					
ЗКГ ₁	Дозор		Команда КГ жестом и по радиостанции	АК + ГП-25	Бросает три ручные оборонительные гранаты одна за другой или стреляет с ГП-25.	Ведёт огонь		Позиция справа, углом назад	
Автоматчик				АК + РПО-А(2)	Стреляет из РПО-А и ведёт беглый одиночный огонь.				
Пулемётчик				ПКМ или Печенег	Ведёт огонь короткими очередями				
ЗКГ ₂	Тыловое охранение			Команда КГ жестом и по радиостанции	АК + ГП-25	Бросает три ручные оборонительные гранаты одна за другой или стреляет с ГП-25		Ведёт огонь	Позиция слева, углом назад
Автоматчик					АК + РПО-А(2)	Стреляет из РПО-А и ведёт беглый одиночный огонь			
Пулемётчик					ПКМ или Печенег	Ведёт огонь короткими очередями			

3. Пауза.

		Сигналы	Оружие	Действия	Действия троек	Порядок построения троек в подразделении	Общий порядок построения подразделения
КГ	Ядро	Команда КГ жестом и по радиостанции	АК + ГП-25	Наблюдает, руководит огнём.	Ведёт огонь	Позиция в центре, углом вперёд	Углом назад
Снайпер			РПКШ с ПСО-1	Наблюдает, ведёт снайперский огонь			
Снайпер			ВСС+ РПО-А(2)	Наблюдает, ведёт снайперский огонь			
ЗКГ ₁	Дозор	Команда КГ жестом и по радиостанции	АК + ГП-25	Наблюдает	Готовится	Позиция справа, углом назад	
Автоматчик			АК + РПО-А(2)	Перезаряжается			
Пулемётчик			ПКМ или Печенег	Перезаряжается			
ЗКГ ₂	Тыловое охранение	Команда КГ жестом и по радиостанции	АК + ГП-25	Наблюдает	Готовится	Позиция слева, углом назад	
Автоматчик			АК + РПО-А(2)	Перезаряжается			
Пулемётчик			ПКМ или Печенег	Перезаряжается			

4. Отход

		Сигналы	Оружие	Действия	Действия троек	Порядок построения троек в подразделении	Общий порядок построения подразделения
КГ	Ядро	Команда КГ жестом и по радиостанции	АК + ГП-25	Указывает направление отхода, бросает три ручных гранаты одна за другой или стреляет с ГП-25	Открывают огонь вторыми и отходят вторыми	Ядро в середине, углом вперед	В колонну
Снайпер			РПКШ-74Н с ПСО-1	Ведет огонь короткими очередями			
Снайпер			ВСС+ РПО-А(2)	Стреляет из РПО-А и ведёт беглый одиночный огонь.			
ЗКГ ₁	Дозор	Команда КГ жестом и по радиостанции	АК + ГП-25	Наблюдает, бросает три ручных гранаты одна за другой или стреляет с ГП-25	Открывают огонь первыми и отходят первыми	Дозор углом назад	
Автоматчик			АК + РПО-А(2)	Стреляет из РПО-А и ведёт беглый одиночный огонь			
Пулемётчик			ПКМ или Печенег	Ведет огонь короткими очередями			
ЗКГ ₂	Тыловое охранение	Команда КГ жестом и по радиостанции	АК + ГП-25	Наблюдает, бросает три ручных гранаты одна за другой или стреляет с ГП-25	Открывают огонь третьими и отходят третьими	Тыловое охранение сзади, углом вперед	
Автоматчик			АК + РПО-А(2)	Стреляет из РПО-А и ведёт беглый одиночный огонь			
Пулемётчик			ПКМ или Печенег	Ведет огонь короткими очередями			

5. Отрыв.

5. Отрыв.							
		Сигналы	Оружие	Действия	Действия троек	Порядок построения троек в подразделениях	Общий порядок построения подразделения
КГ	Ядро	Команда КГ жестом и по радиостанции	АК + ГП-25	Наблюдает в движении вперед и руководит движением.	Двигается	В центре, углом вперед	В колонну
Снайпер			РПКС-74Н с ПСО-1	Наблюдает в движении вправо			
Снайпер			ВСС+ РПО-А(2)	Наблюдает в движении влево и назад			
ЗКГ ₁	Дозор		АК + ГП-25	Наблюдает в движении вперед и ориентируется.	Двигается	Впереди, углом назад	
Автоматчик			АК + РПО-А(2)	Наблюдает в движении вперед и вправо.			
Пулеметчик			ПКМ или Печенег	Наблюдает в движении влево и назад.			
ЗКГ ₂	Тыловое охранение		АК + ГП-25	Минирует маршрут движения группы и наблюдает в движении влево и назад.	Прикрывает отход группы и движется	Сзади, углом назад	
Автоматчик			АК + РПО-А(2)	Минирует маршрут движения группы и наблюдает в движении вправо и назад.			
Пулеметчик			ПКМ или Печенег	Прикрывает и наблюдает в движении вперед и влево.			

2. Обход (подвижная оборона, встречный бой)

1. Контакт.							
		Сигналы	Оружие	Действия	Действия троек	Порядок построения троек в подразделениях	Общий порядок построения подразделения
КГ	Ядро	Огонь дозора	АК + ГП-25	Занимает позицию в центре	Разворачивается	Позиция в центре, углом вперёд	Углом назад
Снайпер			РПКС-74Н с ПСО-1	Занимает позицию справа			
Снайпер			ВСС+РПО-А(2)	Занимает позицию слева			
ЗКГ ₁	Дозор	Огонь дозора	АК + ГП-25	Движение влево — длинная очередь на ходу, занимает позицию, бросает наступательную гранату, меняет магазин	Разворачивается и ведёт огонь	Позиция справа, углом назад	
Автоматчик			АК + РПО-А(2)	Движение вправо — длинная очередь на ходу, занимает позицию, бросает наступательную гранату, меняет магазин			
Пулемётчик			ПКМ или Печенег	Занимает позицию в центре, открывает огонь короткими очередями			
ЗКГ ₂	Тыловое охранение	Огонь дозора	АК + ГП-25	Занимает позицию в центре	Разворачивается	Позиция слева, углом назад	
Автоматчик			АК + РПО-А(2)	Занимает позицию справа			
Пулемётчик			ПКМ или Печенег	Занимает позицию слева			

2. Обход.

2. Обход.							
		Сигналы	Оружие	Действия	Действия троек	Порядок построения троек в подразделениях	Общий порядок построения подразделения
КГ	Ядро	Команда КГ жестом и по радиостанции	АК + ГП-25	Наблюдает, руководит огнём	Наблюдение, руководство боем и оборона тыла группы	Позиция в центре, углом вперёд	Углом назад
Снайпер			РПКС-74Н с ПСО-1	Наблюдает			
Снайпер			ВСС+ РПО-А(2)	Наблюдает			
ЗКГ ₁	Дохор		АК + ГП-25	Наблюдает, руководит огнём тройки, бросает ручные гранаты или стреляет с ГП-25	Ведёт огонь	Позиция справа, углом назад	
Автоматчик			АК + РПО-А(2)	Ведёт беглый одиночный огонь.			
Пулемётчик			ПКМ или Печенег	Ведёт огонь короткими очередями			
ЗКГ ₂	Тыловое охранение	АК + ГП-25	Наблюдает, руководит огнём тройки, бросает ручные гранаты или стреляет с ГП-25	Обход слева и ведёт огонь	Позиция слева, углом назад		
Автоматчик		АК + РПО-А(2)	Ведет беглый одиночный огонь.				
Пулемётчик		ПКМ или Печенег	Ведёт огонь короткими очередями				

3. Пауза.							
		Сигналы	Оружие	Действия	Действия троек	Порядок построения троек в подразделениях	Общий порядок построения подразделения
КГ	Ядро	Команда КГ жестом и по радиостанции	АК + ГП-25	Наблюдает, руководит огнём.	Ведёт огонь	Позиция в центре, углом вперёд	Углом назад
Снайпер			РПКСН с ПСО-1	Наблюдает, ведёт снайперский огонь			
Снайпер			ВСС+ РПО-А(2)	Наблюдает, ведёт снайперский огонь			
ЗКГ ₁	Дозор	Команда КГ жестом и по радиостанции	АК + ГП-25	Наблюдает	Готовится	Позиция справа, углом назад	
Автоматчик			АК + РПО-А(2)	Перезаряжается			
Пулемётчик			ПКМ или Печенег	Перезаряжается			
ЗКГ ₂	Тыловое охранение	Команда КГ жестом и по радиостанции	АК + ГП-25	Наблюдает	Готовится	Позиция слева, углом назад	
Автоматчик			АК + РПО-А(2)	Перезаряжается			
Пулемётчик			ПКМ или Печенег	Перезаряжается			

4. Отход.							
		Сигналы	Оружие	Действия	Действия троек	Порядок построения троек в подразделениях	Общий порядок построения подразделения
КГ	Ядро	Команда КГ жестом и по радиостанции	АК + ГП-25	Указывает направление отхода, бросает три ручных гранаты одна за другой или стреляет с ГП-25	Открывают огонь вторыми и отходят вторыми	Ядро в середине, углом вперёд	В колонну
Снайпер			РПКСН-74Н с ПСО-1	Ведёт огонь короткими очередями			
Снайпер			ВСС+ РПО-А(2)	Стреляет из РПО-А и ведёт беглый одиночный огонь.			
ЗКГ ₁	Дозор	Команда КГ жестом и по радиостанции	АК + ГП-25	Наблюдает, бросает три ручных гранаты одна за другой или стреляет с ГП-25	Открывают огонь первыми и отходят первыми	Дозор углом назад	
Автоматчик			АК + РПО-А(2)	Стреляет из РПО-А и ведёт беглый одиночный огонь.			
Пулемётчик			ПКМ или Печенег	Ведёт огонь короткими очередями			
ЗКГ ₂	Тыловое охранение	Команда КГ жестом и по радиостанции	АК + ГП-25	Наблюдает, бросает три ручных гранаты одна за другой или стреляет с ГП-25	Открывают огонь третьими и отходят третьими	Тыловое охранение сзади, углом вперёд	
Автоматчик			АК + РПО-А(2)	Стреляет из РПО-А и ведёт беглый одиночный огонь			
Пулемётчик			ПКМ или Печенег	Ведёт огонь короткими очередями			

5. Отрыв.							
		Сигналы	Оружие	Действия	Действия троек	Порядок построения троек в подразделениях	Общий порядок построения подразделения
КГ ¹	Ядро	Команда КГ жестом и по радиостанции	АК + ГП-25	Наблюдает в движении вперед и руководит движением.	Двигается	В центре, углом вперед	В колонну
Снайпер			РПКС-74Н с ПСО-1	Наблюдает в движении вправо			
Снайпер			ВСС+ РПО-А(2)	Наблюдает в движении влево и назад			
ЗКГ ₁	Дозор		АК + ГП-25	Наблюдает в движении вперед и ориентируется.	Двигается	Впереди, углом назад	
Автоматчик			АК + РПО-А(2)	Наблюдает в движении вперед и вправо.			
Пулеметчик			ПКМ или Печенег	Наблюдает в движении влево и назад.			
ЗКГ ₂	Тыловое охранение		АК + ГП-25	Минирует маршрут движения группы и наблюдает в движении влево и назад.	Прикрывает отход группы и движется	Сзади, углом назад	
Автоматчик			АК + РПО-А(2)	Минирует маршрут движения группы и наблюдает в движении вправо и назад			
Пулеметчик			ПКМ или Печенег	Прикрывает и наблюдает в движении вперед и влево.			

1. РАЗВЕДКА В ГОРАХ

При действиях в горах разведка кроме решения основных задач дополнительно устанавливает:

- состав группировок войск противника (НВФ) на доступных для наступления направлениях, их оснащение и подготовку;
- состав и характер действий обходящих и просачивающихся отрядов, аэромобильных войск и воздушных десантов;
- пути подвоза и эвакуации, их пропускную способность и уязвимые места;
- участки и районы с повышенной опасностью возникновения обвалов, осыпей, селей, схода снежных лавин, возможные участки затоплений при обильном таянии снега и подрыве противником (НВФ) гидротехнических сооружений.

Основные усилия разведки сосредотачиваются на направлениях, доступных для наступления противника (НВФ), а также на направлениях, по которым возможен обход обороняющихся войск.

К важным объектам при действии в горах также относятся: перевалы, проходы, тоннели, дорожные сооружения, узлы дорог и населенные пункты.

При организации разведки в горах командир разведывательного батальона (роты) кроме обычных вопросов определяет, какие подразделения должны быть готовы к решению внезапных задач по разведке обходящего противника (НВФ), и учитывает возможность внезапных изменений метеоусловий, схода горных и снежных лавин, селевых потоков, затопления русел высохших рек во время сильных дождей и таяния снега.

При распределении сил и средств разведки необходимо учитывать, что оборона в горах организуется как правило, на широком фронте, боевые действия ведутся по направлениям, имеются значительные промежутки в боевых порядках обороняющихся войск, а также открытые фланги.

При подготовке к ведению разведки в горах в разведывательном батальоне (роте) кроме обычных создаются дополнительные запасы горючего и смазочных материалов, специального снаряжения, теплого обмундирования, средств обогрева и питьевой воды.

При ведении разведки в горах, как правило, до 30% сил и средств выделяется в резерв для решения внезапно возникающих задач, обеспечения необходимого отдыха личного состава, организации непосредственной охраны района расположения разведывательного батальона (роты).

Наблюдение при боевых действиях в горах является одним из основных и наиболее распространенных способов ведения разведки. При организации наблюдения предусматривается развертывание дополнительного количества наблюдательных постов (наблюдателей) для ведения кругового, многоярусного наблюдения с господствующих высот.

Для обеспечения скрытности и непрерывности наблюдения заблаговременно готовятся и тщательно маскируются запасные, резервные и вспомогательные позиции для наблюдения, выбираются маршруты перемещения между ними.

Ночью и в условиях ограниченной видимости наблюдение дополняется подслушиванием. Подслушивание ночью ведется наблюдателями и наблюдательными постами, а также специально назначенными постами подслушивания. В состав таких постов целесообразно включать военнослужащих, обладающих острым слухом, а также знающих язык противника (местного населения). Для подслушивания в горах широко применяются технические средства.

Наблюдательные посты следует располагать на скатах высот, сливающихся с окружающей местностью

и обеспечивающих просмотр на необходимую глубину с наименьшим количеством полей невидимости. Располагать наблюдательные посты непосредственно на вершинах гор и у резко выделяющихся местных предметов не следует. В исключительных случаях размещение наблюдателей у резко выделяющихся местных предметов должно быть их на теневой стороне.

Удаление наблюдателей от передовых подразделений наших войск зависит от условий местности, видимости и может составлять 1 – 3 км. В отдельных случаях посты могут развертываться на переднем крае и выдвигаться вперед.

Оборудование мест для наблюдения в скальном грунте не всегда возможно, поэтому для оборудования поста используются камни, засыпанные грунтом и замаскированные.

При организации сопряженного наблюдения с двух и более наблюдательных постов их необходимо располагать примерно на одном уровне по высоте. Разность абсолютных высот между сопряженными постами не должна превышать 100 м.

При переходе к ведению разведки ночью часть наблюдательных постов перемещается в низины для наблюдения снизу вверх на фоне неба.

При выставлении наблюдательного поста на значительном удалении от своих войск должны быть приняты меры по его охране и обороне, в том числе минирование подходов, устройство различных заграждений и ловушек. Подступы к наблюдательному посту пристреливаются артиллерией, которая открывает огонь по вызову.

Разведывательный дозор для осмотра местности, местных предметов и населенных пунктов высылается в составе не менее взвода. Действует он, как правило, в пешем порядке в колонну по одному, высылая вперед на удаление 100 – 300 м дозорное отделение, обеспечивая ему визуально-огневое сопровождение и поддержку.

Личный состав дозора распределяется по группам в два-три разведчика. Для оказания взаимопомощи,

прикрытия и взаимодействия дистанция между группами должна составлять днем до 30 м, а ночью — до 10 м. На вооружении группа должна иметь снайперскую винтовку с оптическим прицелом и пулемет.

Личному составу дозора следует иметь: оружие со складывающимися прикладами, гранатометы, приборы для бесшумной и беспламенной стрельбы, бинокли увеличенной кратности, компасы, сигнальные ракеты, ручные дымовые шашки, лазерные приборы разведки, ночные бинокли и другое вооружение в соответствии с выполняемыми задачами, а кроме того, специальное снаряжение, дополнительный запас воды, высококалорийный (горный) паек, индивидуальные медицинские и противохимические пакеты. Для связи в горах целесообразно использовать радиостанции коротковолнового диапазона или спутниковую связь.

Организация поиска в горах

Особенностями организации поиска в горах являются:

- целесообразность его проведения в период вечерних (утренних) сумерек, неплотного тумана и реже ночью;
- необходимость более длительной и тщательной подготовки личного состава, а также проведение поиска меньшей по составу разведывательной группой, чем в обычных условиях.

При наличии времени для выбора и проверки маршрута движения к объекту поиска высылаются разведывательные дозоры или устанавливается наблюдение с различных точек. При выдвигении необходимо использовать труднопроходимые участки местности, выводящие в тыл объекта поиска, а также избегать движения по горным дорогам и тропам, чтобы не попасть в подготовленную противникам (боевиками) засаду.

Выдвижение к объекту поиска, особенно вне дорог, осложняется трудностью ориентирования. При движении по незнакомой местности необходимо оставлять незаметные для противника (боевиков) ориенти-

ры. Маршруты, проходящие по гребням высот или через вершины, необходимо преодолевать по противоположному от противника (боевиков) скату, а сами гребни или вершины — скрытно, используя трещины, углубления и другие укрытия. Темп движения в горах должен быть равномерным и регулироваться в зависимости от крутизны подъемов и спусков.

Для скрытного и бесшумного выхода к объекту в условиях ограниченной видимости расстояние между разведчиками должно обеспечивать передачу команд (сигналов) прикосновением руки, по шнуру (веревке) или другим бесшумным способом.

Нападение на объект необходимо осуществлять сверху вниз, с тыла и по труднодоступным направлениям для достижения скрытности и внезапности действий.

Засады в горах проводятся в любое время суток и устраиваются, как правило, в теснинах, ущельях, оврагах, лесных зарослях, на перевалах, крутых поворотах дорог и в других местах, обеспечивающих скрытное расположение разведчиков для нападения на небольшие группы противника (боевиков).

При выборе объекта проведения засады необходимо учитывать:

- наличие значительных промежутков в боевых порядках войск;
- большое количество полей невидимости;
- труднопроходимую местность вне дорог и горных троп;
- наличие на местности многочисленных естественных складок, крутых изгибов и укрытий.

При проведении засады в горах подгруппа (группа) захвата занимает позицию как можно ближе к дороге (тропе). Подгруппы (группы) обеспечения располагаются на склонах гор или скатах высот таким образом, чтобы обеспечивался обстрел противника (боевиков), подходящего со всех доступных направлений для блокирования действий подгруппы (группы) захвата. Места для

наблюдателей должны обеспечивать хороший круговой обзор, движение к месту засады осуществляется скрытно, в условиях ограниченной видимости.

Разведывательный отряд (дозор), высылаемый в горы, действует, как правило, в пешем порядке. Для ведения разведки ему назначается направление или объект разведки.

На боевой технике разведывательный отряд (дозор) действует на направлениях, где крутизна горных склонов не превышает 40%, а также отсутствуют крупные камни, крутые обрывы и осыпи.

Для ведения разведки в стороне от маршрута на удалении зрительной связи и огневой поддержки могут высылаться дозорная машина или пешие дозорные. Боковые дозорные машины в горах, как правило, не высылаются из-за труднопроходимой местности, но в отдельных случаях, особенно при разведке теснин (ущелий, дефиле), высылка боковых дозорных машин для осмотра высот, расположенных по сторонам теснины, крайне необходима.

Для разведывательных отрядов (дозоров), действующих на технике, наиболее опасными являются теснины и дефиле. Если высылка боковых дозорных машин невозможна, следует оставить прикрывающую машину наверху дефиле, а остальным продвигаться путем просачивания. Через дефиле (теснину) машины должны идти с максимальной скоростью, при этом преодолевать дефиле (теснину) одновременно всем составом дозора запрещается.

На доступной по проходимости местности разведывательные органы могут использовать штатные боевые машины и другие транспортные средства. Подъемы и спуски преодолеваются на боевых машинах под прямым углом. Короткие и крутые подъемы, особенно по скользким (сыпучим) грунтам, преодолеваются с разгона на высших передачах, крутые склоны большой протяженности — на низших. Движение с креном осуществляется на низшей передаче без рывков, поворотов, торможений и остановок.

Во избежание перегрева тормозных колодок колесных машин и закипания тормозной жидкости не рекомендуется пользоваться на горных дорогах тормозами. Торможение следует осуществлять путем переключения на пониженную передачу.

При разведке горного перевала разведывательный отряд (дозор) должен избегать движения по дорогам и тропам, проходящим через него. Необходимо вначале выйти на скаты близлежащей к перевалу высоты, осмотреть перевал и прилегающие к нему ближайшие подступы, а затем уже скрытно выходить на сам перевал.

При разведке ущелья разведчики, действующие в качестве дозорных, особое внимание уделяют осмотру высот, расположенных по его сторонам. Для этого они поднимаются на скаты высот по обеим сторонам ущелья и тщательно осматривают ущелье сверху. Дозорные, действующие по дну ущелья, передвигаются несколько позади дозорных, действующих по высотам.

Особое внимание уделяется осмотру скалистых осыпей, нагромождений крупных камней, зарослей кустарника и других мест, где могут располагаться засады или наблюдатели противника (НВФ).

Осмотр населенных пунктов следует начинать со склонов близлежащих господствующих высот. При этом в первую очередь разведываются высоты, с которых намечено наблюдение.

При разведке маршрута в горах наиболее тщательно осматриваются узкие участки дорог, крутые повороты, серпантины, навесные карнизы для выявления установленных мин (фугасов), искусственных камнепадов, обвалов и т. д.

Перевал осматривается несколькими группами (парами) дозорных одновременно с нескольких направлений, начиная с прилегающих к перевалу высот.

Высота осматривается двумя парами дозорных, которые обходят ее по противоположным скатам, и только после их сигнала командир разведывательного органа выдвигается для личного осмотра местности.

При разведке высоты определяются крутизна скагов, характер местности, наличие скрытых подступов и их доступность, а также места, открытые противнику (боевикам) для наблюдения. Имеющиеся на высоте лощины, овраги, рощи, кустарники, строения, развалины осматриваются наиболее тщательно, при необходимости обстреливаются. При осмотре высот появляться и задерживаться на возвышенностях и гребнях высот не следует.

При разведке теснины, балки сначала осматриваются прилегающие высоты и места, удобные для расположения противника (НВФ), а затем проводится осмотр теснины, балки несколькими парами дозорных. Одна пара двигается по дну, две другие — по сторонам или ближайшим боковым дорогам. При невозможности осмотра всей теснины, балки необходимо осмотреть наиболее важные участки, которые могут быть использованы противником (боевиками).

Ядро разведывательного отряда (дозора) до окончания осмотра теснины, балки остается у ее входа или движется вдоль ската. Дозорные, пройдя теснину, балку и не обнаружив противника (боевиков), занимают у ее выхода удобные для наблюдения и ведения огня места, а затем подают сигнал «Путь свободен». После этого ядро отряда (дозора) быстро проходит теснину, балку. Удаление дозорных от ядра отряда (дозора) и друг от друга в горах может быть меньше, чем в обычных условиях.

Для разведки горных перевалов, ущелий и рек могут использоваться вертолеты. Разведка с применением вертолетов ведется на абсолютных высотах до 2500 м, на минимально безопасных высоте и скорости полета.

2. РАЗВЕДКА В ПУСТЫНЯХ

На организацию и ведение разведки в пустынях существенное влияние оказывают:

- труднопроходимые барханные пески, мокрые солончаки и отдельные каменистые участки;
- трудность и сложность маскировки и ориентирования;
- резкие колебания температуры в течение суток;
- частые ветры с перемещением больших масс песка, затрудняющего наблюдение, а также влияющего на работу вооружения и техники;
- недостаточное количество или полное отсутствие воды, топлива и строительных материалов;
- отсутствие естественных укрытий;
- низкая плотность населения и значительное удаление населенных пунктов друг от друга;
- неблагоприятное санитарно-эпидемическое состояние районов боевых действий;
- искажения в видимости объектов и местных предметов;
- особенности условий перехода соединения (части) к обороне и характер ее ведения;
- степень подготовки и обеспеченности войск противника (НВФ) для ведения боевых действий в пустыне.

При организации разведки в пустыне командир разведывательного батальона (роты) кроме обычных вопросов должен предусмотреть:

- обеспечение подразделений дополнительным запасом воды;
- проведение мероприятий по защите техники и вооружения от пыли и песка;
- создание дополнительных запасов горючего и смазочных материалов, фильтров и укомплектование техники средствами повышения проходимости;
- проведение противозидемических мероприятий и мероприятий по предупреждению тепловых и солнечных ударов, тренировку в соблюдении питьевого режима;

- проведение занятий по изучению (уточнению) района предстоящих боевых действий и имеющихся сведений о противнике (НВФ) в этом районе;
- обеспечение личного состава соответствующими приборами разведки, табельными маскирующими средствами, предметами экипировки.

Особое внимание при действиях в пустыне командир разведывательного батальона (роты) должен уделять мерам по маскировке подразделений. Экипировка личного состава разведывательных органов и его вооружение по своей цветовой гамме должны сливаться с фоном местности.

Разведка организуется на всех направлениях перед фронтом, на флангах и в тылу своих войск. Основные усилия сосредоточиваются на направлениях наиболее вероятного наступления противника (НВФ). В пустынях с песчаными барханами при сильной запыленности воздуха количество разведывательных органов, высылаемых в разведку, увеличивается, а их удаление — сокращается.

Разведку поисками, налетами и засадами ведут, как правило, ночью, на рассвете или в период коротких вечерних сумерек, когда спадает жара.

Наблюдательные посты размещаются на открытых флангах и могут выставляться на значительном удалении от боевых порядков подразделений (частей) для просмотра вероятных направлений действий обходящих отрядов противника (НВФ). Для увеличения дальности наблюдения часть наблюдательных постов размещается на возвышенностях. Также наблюдение может быть организовано с вертолетов (при их наличии) или со специально изготовленных вышек (в том числе и смонтированных на технике высокой проходимости) и расположенных вне досягаемости огня стрелкового оружия противника (НВФ). Состав наблюдательного поста усиливается личным составом и дополнительно обеспечивается оптическими средствами многократного увеличения и техническими средствами радиоэлек-

тронной разведки. Смена наблюдательного поста осуществляется ночью. Наблюдательные посты, расположенные на вышках и возвышенных местах, еще в дневное время подготавливаются к ведению наблюдения ночью. Кроме того, тщательно изучается порядок и система освещения противником (НВФ) местности и проверяется светомаскировка своих войск. Для введения противника (НВФ) в заблуждение создаются ложные наблюдательные вышки (без наблюдателей).

Наблюдательные посты, располагающиеся в окопах, маскируются табельными и подручными средствами. Над головами наблюдателей на постах устраиваются навесы для защиты от прямых солнечных лучей. В качестве ориентиров выбираются инженерные сооружения и выделяющиеся местные предметы, возможно также создание искусственных ориентиров специальными снарядами и минами. Границы сектора (полосы) разведки и целеуказания наблюдательному посту (наблюдателю) указываются по азимутам. Ночью часть наблюдательных постов и наблюдателей выдвигается непосредственно к переднему краю.

Разведывательные отряды (дозоры, группы) могут высылаться на большее удаление от передовых общевойсковых подразделений, чем в обычных условиях. успех их действий зависит от правильного выбора средств передвижения, вооружения, обеспеченности дополнительными запасами горючего и воды, маскирующей окраски боевой техники.

Командиры разведывательных органов обязаны строго следить за соблюдением питьевого режима личным составом. При выборе продуктов питания предпочтение отдается тем, которые требуют меньше воды для усвоения их организмом и не вызывают жажду.

В состав разведывательных органов должны включаться представители медицинской службы и транспорт для доставки в распоряжение своих войск проб воды, взятых из источников на разведанной территории.

- особенности создаваемых противником (НВФ) инженерных сооружений, заграждений и инженерного оборудования обороны;
- характер и состояние источников воды;
- проходимость местности вне дорог (тип, характер, размеры и границы песков, наличие такыров и солончаков, характер оросительной канало-арычной системы);
- наиболее удобные направления для прокладки колонных путей и строительства дорог.

3. РАЗВЕДКА В ЛЕСИСТО-БОЛОТИСТОЙ МЕСТНОСТИ

На организацию и ведение разведки в лесисто-болотистой местности оказывают влияние труднодоступная местность вне дорог (просек), наличие различных препятствий (заграждений), большие возможности по маскировке, а также свойства леса экранировать и поглощать радиоволны.

Разведка в лесисто-болотистой местности организуется по направлениям, наиболее доступным для действий войск.

Дополнительными задачами разведки в лесу являются выявление:

- участков (районов) леса, которые могут быть использованы противником (НВФ) для сосредоточения войск (концентрации боевиков);
- заграждений (завалов) и разрушений на просеках, дорогах и других наиболее вероятных направлениях действий наших войск;
- направлений, где возможно применение танков и бронетехники противника (НВФ);
- просек, дорог и скрытых путей, выводящих во фланг и в тыл наших войск;
- полян, просек и вырубков леса, пригодных для высадки аэромобильных и диверсионно-разведывательных групп.

При организации разведки в лесисто-болотистой местности должны быть также предусмотрены мероприятия по борьбе с лесными пожарами.

Наблюдательные посты в лесу располагают как можно ближе к объектам разведки, а секторы наблюдения расчищают от препятствий, затрудняющих ведение разведки. Обширные лесные массивы не позволяют вести наземное наблюдение за противником на значительную глубину, поэтому при действиях в лесу необходимо увеличивать количество наблюдателей и наблюдательных постов, размещать их не только на земле, но и на деревьях, наблюдательных вышках, вертолетах и организовывать круговое наблюдение.

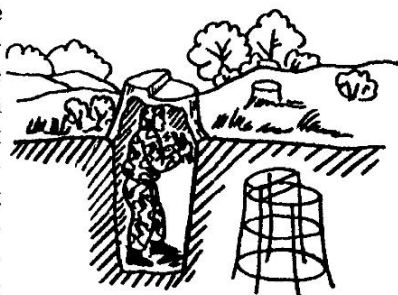

Маскировка НП ложным пнем

Наблюдательные посты на деревьях в лесисто-болотистой местности наиболее распространены. С них ведется наблюдение за дорогами, просеками и участками лесного массива в целях обнаружения пыли, дыма или других признаков, характеризующих присутствие противника (преступников).

С дерева можно просматривать значительный участок местности, тщательно соблюдая маскировку и проявляя максимальную осторожность. Малейшее движение и неосмотрительность могут привлечь внимание противника (преступников).

Для наблюдательного пункта выбирают дерево, расположенное в глубине лесного массива. Оно должно быть высоким, с густой кроной, хорошо маскирующей наблюдателя. Влезать на дерево, ствол которого может видеть противник (преступники), следует ночью или в сумерки, пользуясь вбитыми в ствол костылями, скобами, большими гвоздями или незаметно набитыми планками.

Наземные наблюдательные посты оборудуются в ячейках с перекрытиями, а наблюдение ведется через амбразуры. Наблюдение из открытых ячеек позволяет в ночное время вести подслушивание на значительное

расстояние, однако необходимо учитывать, что они не укрывают разведчиков от осколков артиллерийских снарядов и мин.

Наблюдательный пост может маскироваться под пень. Для этого вырытый окоп покрывается несколькими накатами жердей с отверстием наверху, на отверстие накладывается макет пня, сделанный из фанеры или пресс-картона и коры, в котором оставляется отверстие для наблюдения с помощью бинокля, перископа или стереотрубы. Макет пня окрашивается в цвет естественных пней, которые должны быть в районе наблюдательного поста. Вся работа по его устройству и маскировке должна проводиться ночью.

Наблюдение в лесу организуется не только перед фронтом своих войск, но и на флангах, а районах расположения вторых эшелонов (резервов), командных пунктов, огневых позиций артиллерии и объектов тыла. Наблюдение устанавливается за всеми просеками и тропами, доступными для движения подразделений противника (боевиков), за полянами и вырубками, а зимой — за реками и озерами, с целью своевременно обнаружить разведывательные и диверсионно-разведывательные группы противника или обходящие отряды боевиков. На переднем крае и в глубине обороны своих войск заблаговременно подготавливаются места для запасных наблюдательных постов на случай обнаружения противником (боевиками) основных позиций или их отхода по приказу старшего начальника.

Засады в лесу применяются особенно широко. Лес позволяет устраивать засады в любое время суток там, где этого требует обстановка, и выбирать для захвата такой объект, который может дать наиболее ценные сведения.

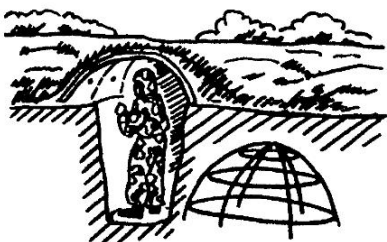

Маскировка НП
ложной кочкой

Засады целесообразно устраивать не только перед рубежом исходного положения противника и на флангах его подразделений, но и в глубине расположения его войск (районов действия НВФ).

Наибольший успех имеют засады, устраиваемые в расположении противника (НВФ) на наиболее вероятных путях его движения (на тропах, дорогах, просеках), т. к., чувствуя себя в относительной безопасности, одиночные военнослужащие (боевики) и небольшие группы противника (НВФ) передвигаются с меньшей осторожностью. Разведчики в засаде в лесу имеют большие преимущества перед противником (боевиками). Оставаясь незамеченными, они могут подпустить противника (боевиков) на такое расстояние, которое позволит бесшумно уничтожить его или захватить в плен.

В ходе наступательного боя могут успешно применяться засады, устраиваемые на путях отхода противника (НВФ) или выдвижения его резервов. Объектами нападения могут быть отдельные транспортные средства или небольшие группы пехоты (боевиков). При расположении засады в лесу руководствуются принципом построения круговой обороны. Располагать ее следует так, чтобы можно было подпустить противника (боевиков), бесшумным нападением или внезапным огнем в упор ошеломить его, нанести потери и захватить пленного.

Поиски в лесисто-болотистой местности чаще проводятся без использования средств огневого обеспечения. Выделенное для проведения поиска подразделение (группа) вооружается автоматами, ручными пулеметами и ручными гранатами. Лес позволяет незаметно подойти к объекту и внезапно на него напасть.

Поиск может проводиться в лесу днем и ночью. При выдвижении к месту проведения поиска необходимо проявлять особую осторожность. Осмотр леса начинается издали, с его опушки. Признаками наличия в лесу противника (преступников) могут быть: взлет и крики птиц, следы техники, поломанные ветки и ободранная кора на деревьях, дым костров и полевых кухонь, шум движения, блеск стекол и металлических частей, поднимающаяся пыль, антенны и др. Небольшую рощу осматривают, проходя по ее опушке и в глубину. Боль-

шой, но редкий лес (участок леса, просматривается цепью пеших дозорных и машин. В лесу личный состав подразделения (группы) продвигается, не теряя друг друга из вида, расстояния дозорных друг от друга и от ядра подразделения (группы) сокращаются. Тщательному осмотру подвергаются густые заросли, завалы, входы и выходы в узких местах (мосты, гати, овраги). Обнаруженные заграждения и препятствия обозначаются указателями, а также отыскиваются и обозначаются пути их обхода. При осмотре завалов в первую очередь определяют наличие в них мин. При ведении разведки в лесу необходимо периодически останавливаться и прислушиваться. Двигаться в лесу пешим порядком следует бесшумно, не ломая веток и сухого валежника, поляны обходить, прикрываясь стволами деревьев, просеки и открытые пространства преодолевать броском, а при необходимости — и ползком. При потере ориентировки во время движения нужно остановиться, восстановить ориентирование и после этого снова продолжить движение. От лесного пожара следует уходить в наветренную сторону или искать укрытия на отмелях рек, озер, оголенных участков болот. При выходе из леса необходимо осмотреть прилегающую местность с опушки леса или с вершины дерева. Чтобы сократить время выполнения задач и сохранить силы личного состава, часть подразделений (групп) целесообразно высылать на вертолетах.

Разведывательные дозоры в лесисто-болотистой местности чаще всего действуют в пешем порядке, при этом удаление их от своих подразделений меньше, чем на открытой местности. При преследовании противника (НВФ) в сухом лесу вдоль дорог они могут действовать на боевых машинах.

Наблюдение за дорогами ведется силами разведывательных дозоров, которые могут незаметно выходить в тыл к противнику (НВФ), устраивать засады, захватывать пленных, а при необходимости и уничтожать его живую силу и технику.

При наличии дорог и просек разведывательные дозоры продвигаются обычно вдоль них, а движение дозорных машин (дозорных) осуществляется по обочинам во избежание обнаружения или внезапного об-

стрела основных сил дозора со стороны противника (НВФ). При отсутствии дорог движение в лесу осуществляется по азимуту.

При подходе к лесной поляне разведчики сначала ведут наблюдение за ней с опушки леса. Осмотр поляны начинается с вершин деревьев и крон. Убедившись, что противника (боевиков) и его наблюдателей нет, дозорные (дозорная машина) быстро преодолевают поляну и выходят на противоположную опушку леса. Основные силы разведывательного дозора остаются на месте в готовности поддержать дозорных (дозорную машину) огнем до тех пор, пока не получат от них сигнала на дальнейшее движение.

Дозорные (дозорная машина) действуют в лесу на удалении зрительной связи — 100—200 м от основных сил дозора. В ночное время дистанция между дозорными (дозорной машиной) и основными силами сокращается.

При обнаружении в лесу отдельных строений дозорные докладывают командиру разведывательного дозора и приступают к их осмотру. Один дозорный ведет наблюдение за строением, а остальные осматривают его с наружной стороны, обращая внимание на то, нет ли там противника, не установлены ли мины-ловушки. После наружного осмотра пара (тройка) дозорных входит в дом, держа наготове оружие и прикрывая друг друга, остальные внимательно наблюдают за ними. Если при осмотре дома или строения обнаруживается противник (преступники), его захватывают в плен или уничтожают, а дозор, сообщив об этом по радио, продолжает выполнять задачу. Захваченные пленные конвоируются в расположение своих войск.

Разведывательные органы, усиленные подразделением инженерной разведки, основное внимание уделяют:

- определению проходимости местности;
- выбору направлений для подготовки колонных путей с наименьшим объемом работ;
- установлению особенностей инженерного оборудования обороны противника (НВФ);
- отысканию путей обхода лесных завалов, минно-взрывных заграждений, наиболее укрепленных опорных пунктов и разрушенных участков дорог.

Непосредственный осмотр местности проводится при определении ее проходимости и изучении объектов, когда имеется возможность приблизиться непосредственно к разведываемому объекту, детально его обследовать, произвести необходимые измерения и расчеты. Непосредственный осмотр (иногда в сочетании с другими способами разведки) дает наиболее достоверные сведения.

4. РАЗВЕДКА В ГОРОДЕ

Основными задачами разведки при действиях в городе являются:

- установление состава, группировки противника (НВФ) и определение направления сосредоточения усилий его главных сил;
- наблюдение за передвижением НВФ (противника), вскрытие их замыслов, определение районов сосредоточения, рубежей развертывания и времени ввода в бой;
- выявление пунктов управления, узлов связи, огневых позиций артиллерии;
- установление состояния подземных коммуникаций и возможных намерений НВФ (противника) по их использованию;
- определение путей, удобных для маневра, подвоза и эвакуации войск противника (НВФ);
- выявление в действиях противника (НВФ) новых тактических приемов;
- выявление санитарно-эпидемического состояния района расположения войск противника (НВФ).

Для разведки небольшого населенного пункта высылаются разведывательные дозоры. Разведка населенного пункта начинается с предварительного наблюдения за ним издали. Особое внимание обращается на осмотр отдельных строений, садов, рощ, где могут располагаться засады, снайперы и охранение противника (НВФ), отдельные орудия (ПТРК), прикрывающие

подступы к населенному пункту, для чего из состава разведывательного дозора высылаются дозорная машина (дозорные).

Дозорная машина (дозорные) скрытно выходит к окраине со стороны хозяйственных строений, не имеющих окон. Разведчики осматривают жилые и хозяйственные помещения сначала снаружи, а затем изнутри. При отходе противник (боевики) может заминировать входы в дома и подсобные строения, поэтому открывать двери, ворота, калитки следует после тщательной проверки их с соответствующими мерами предосторожности.

После осмотра крайних зданий командир дозорной машины (старший дозорный) докладывает о результатах командиру разведывательного дозора и продолжает разведку населенного пункта, а также с его разрешения проводит опрос местных жителей. Остальной состав разведывательного дозора входит в населенный пункт в готовности поддержать огнем действия дозорной машины (дозорных), обращая особое внимание на более прочные здания, с которых обеспечивается просмотр и прострел улиц. Обнаружив противника (боевиков), командир дозорной машины (старший дозорный) по радио или установленным сигналом докладывает об этом командиру разведывательного дозора.

Продолжая выполнять задачу, дозор обходит занятый противником (боевиками) объект, укрываясь за строениями, заборами и иными укрытиями. Командир разведывательного дозора личным наблюдением уточняет состав и местоположение противника (боевиков) и добытые сведения по радио передает старшему начальнику.

Если противник (боевики) не обнаружен, личный состав дозорной машины (дозорные), укрывшись за крайними постройками, внимательно осматривает впереди лежащую местность, уточняя первоначальные данные разведки. Окончательно убедившись, что противника нет, командир дозорной машины (старший дозорный) подает сигнал «Путь свободен».

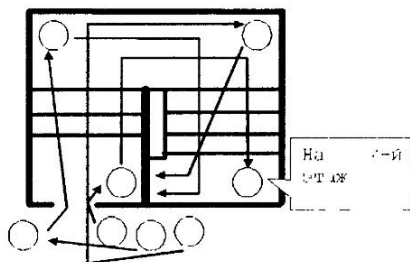

Движение по лестнице

В крупном населенном пункте разведка домов вдоль улицы ведется, как правило, двумя парами (тройками) дозорных, при этом не следует двигаться вплотную к постройкам и по участкам, просматриваемым из окон и дверей. Двигаясь с небольшим интервалом парами (тройками) на одном уровне по разным сторонам улицы, они ведут наблюдение за противоположной стороной, прикрывая друг друга. При осмотре строений изнутри старший дозорный остается снаружи, находясь в готовности оказать помощь дозорным и поддерживая зрительную связь с командиром разведывательного дозора. Дозорные, осматривая изнутри строение, входную дверь оставляют открытой. Войдя в жилой дом, нужно в первую очередь опросить хозяина и не отпускать его от себя до тех пор, пока не будет закончен осмотр. Особое внимание при осмотре необходимо обращать на подвалы и чердаки. В пустом помещении, на улице и во дворе трогать вещи и другие предметы запрещается, т. к. они могут быть заминированы минами-ловушками. Двери в помещения необходимо открывать с помощью веревки с «кошкой» из-за укрытия, при невозможности открытия их вскрывают с использованием оружия, техники или взрывчатых веществ. Входить в помещение следует осторожно, в готовности к немедленному открытию огня и применению ручных гранат. За действиями дозорных ведет наблюдение командир разведывательного дозора, который после осмотра выдвигает в населен-

ный пункт остальной состав разведывательного дозора.

При действиях на боевых машинах после осмотра дозорными зданий дозорная машина продвигается вдоль населенного пункта к следующему укрытию, и лишь после этого населенный пункт проходит ядро разведывательного дозора. Ядро продвигается вслед за дозорной машиной по мере осмотра от квартала к кварталу. Минированные здания и заграждения обозначаются указателями или надписями на стенах. Знаки, оставленные противником (боевиками), срисовываются и вместе с добытыми документами направляются старшему начальнику. При выходе из населенного пункта впереди лежащая местность тщательно просматривается, а дальнейшее движение организуется так, чтобы местные жители не смогли определить истинное направление действий разведчиков.

Места для наблюдения в городе необходимо выбирать так, чтобы обеспечивалось круговое наблюдение и просмотр улиц, верхних и нижних этажей и крыш зданий. Места для наблюдения должны быть защищены от обвала зданий, от артиллерийского и минометного огня, должны иметь убежища с ходами сообщения. Наблюдательные посты в городе следует размещать как можно ближе к переднему краю противника (НВФ) на верхних этажах высоких сооружений, в развалинах домов, в парках. Для просмотра улиц и площадей используются угловые дома.

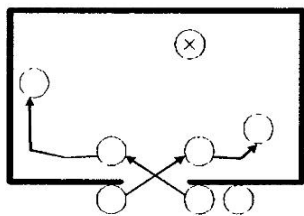

Вход
в помещение
«крестом»

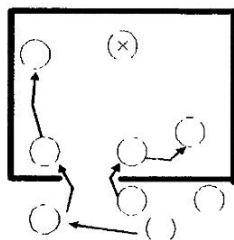

Вход
в помещение
«крючком»

При бое в городе количество наблюдательных постов увеличивается, наблюдение усиливается и дополняется подслушиванием. Наблюдение ведется преимущественно через отверстия, пробитые снарядами, проломы в зданиях или через специально сделанные смотровые щели.

На случай обвала здания необходимо иметь не менее двух выходов с места наблюдения и предусмотреть запасные места для наблюдения.

Для разведки в городе наблюдательные посты получают, как правило, отдельный объект. Связь с наблюдательными постами и наблюдателями поддерживается по радио, телефону, установленными сигналами и через посыльных.

Проведение поисков, налетов и устройство засад осуществляется в городе более успешно, чем на открытой местности. Объекты поиска и налета выбираются в развалинах домов (сооружений) и отдельных постройках как можно ближе к переднему краю или вне их с учетом наличия скрытых подступов и возможности поддержки действий разведывательных органов огнем артиллерии и передовых подразделений наших войск. Объектами поиска и налета могут быть небольшие гарнизоны, обороняющие отдельные дома, наблюдательные и командные пункты. Объектами засады могут быть небольшие группы и одиночные военнослужащие противника (боевики).

Наиболее удобными путями подхода к объекту поиска или налета и выхода к месту засады являются проходы под зданиями, проломы в зданиях и заборах, тоннели метро, коллекторы, канализационные трубы, проходные дворы, сады, парки, узкие проходы между домами. Для прохода по подземным коммуникациям разведчики должны быть обеспечены противогазами.

Подразделения (группы), выделенные для проведения поиска, налета или устройства засады, обеспечиваются крупномасштабными картами и планами города. С личным составом этих подразделений (групп) проводятся занятия по изучению местности, маршрута выдвижения, характера действий противника (НВФ),

по преодолению препятствий, действиям в одиночку, разведке ночью и в условиях ограниченной видимости.

При нападении на противника (боевиков), находящегося в здании, не следует врываться в здание всем разведчикам сразу. Часть разведчиков остается снаружи, около здания, с задачей вовремя предупредить разведчиков, находящихся в здании, об опасности или отразить возможное нападение. По указанию старшего они занимают места, откуда можно вести огонь вдоль прилегающих улиц, по окнам соседних зданий, а также по выходам и окнам нижнего этажа здания, на которое проводится нападение.

После выполнения поставленной задачи командир подразделения (группы) докладывает разведывательные сведения начальнику, вышавшему разведывательный орган, и действует по его указанию.

Форма одежды личного состава должна быть облегченной, не сковывающей движений, с окраской под фон окружающей местности. Разведчики вооружаются малогабаритным стрелковым оружием с приборами бесшумной и беспламенной стрельбы, оптическими приборами ночного видения и стрельбы, а также обеспечиваются сигнальными, осветительными ракетами и дымовыми шашками.

В случае отхода обороняющихся войск из отдельных районов города, для ведения разведки в тылу противника (НВФ) там следует оставлять небольшие группы разведчиков. Разведывательные группы и разведывательные дозоры продолжают вести разведку подходящих резервов противника (НВФ), обращая особое внимание на возможную перегруппировку его сил, в целях обхода с флангов обороняющихся в городе войск.

5. РАЗВЕДКА НОЧЬЮ И В УСЛОВИЯХ ОГРАНИЧЕННОЙ ВИДИМОСТИ

При ведении разведки ночью и в условиях ограниченной видимости усложняется наблюдение, затрудняется распознавание объектов противника (НВФ),

ухудшается ориентирование, усложняется вождение боевой техники, повышается утомляемость личного состава, увеличиваются вероятность внезапной встречи с противником (НВФ) и дальность распространения звука.

Дополнительными задачами разведки ночью и в условиях ограниченной видимости являются:

- выявление мер по усилению обороны противника (НВФ) на ночь, его системы наблюдения, мест расположения приборов ночного видения;
- определение изменений положения огневых средств и резервов, мест радиолокационных станций, средств освещения и других средств обеспечения ночного боя;
- установления наличия и возможного характера применения противником (НВФ) средств ослепления;
- вскрытие обходящих и просачивающихся отрядов (групп) противника (НВФ).

При организации разведки ночью и в условиях ограниченной видимости командир разведывательного батальона (роты) кроме обычных вопросов определяет мероприятия по светомаскировке подразделений разведки, подготовке к действиям ночью, по перемещению наблюдательных постов ближе к переднему краю противника (НВФ) и выделению постов прослушивания, порядку применения приборов ночного видения, средств светового обеспечения и взаимного распознавания.

Разведка ночью и в условиях ограниченной видимости организуется заблаговременно в светлое время суток.

Наблюдательные посты ночью и в условиях ограниченной видимости дополнительно используют для наблюдения радиолокационные станции разведки движущихся наземных целей. Наблюдательные посты перемещаются ближе к переднему краю и на фланги своих мотострелковых подразделений в целях своев-

ременного обнаружения разведывательных подразделений противника (групп боевиков), просачивающихся в тыл наших войск. Количество личного состава наблюдательных постов увеличивается, выделяются дополнительные средства освещения местности и готовятся приборы ночного видения, проводятся мероприятия по маскировке от средств ночного видения противника (НВФ), засветло выбираются ориентиры, видимые ночью, и измеряется расстояние до них, определяется порядок применения осветительных средств.

При проведении поиска, налета, устройстве засады в ночных условиях уменьшаются расстояния между группами (подгруппами) подразделений разведки, принимающих участие в этих действиях, а также создаются дополнительные группы (подгруппы), осуществляющие подсветку. Во время передвижения в пешем порядке в тылу противника (районе действия НВФ) в ночных условиях для обозначения себя и маскировки своих действий личный состав разведывательного подразделения может использовать подручные средства: веревки, белые повязки, химические источники света, светлячков в прозрачной упаковке и т. д.

При подготовке к ночным действиям следует заранее изучить нужный объект противника (НВФ), район его расположения и выходы к нему, особенности местности и местные предметы, наметить ориентиры, определить опознавательные знаки и условные сигналы для личного состава, подготовить оружие, взрывчатые вещества и необходимое снаряжение. Для перемещения следует выбирать низины и закрытые места, избегать освещенных участков местности. Действовать необходимо решительно, но осторожно, поддерживая связь между личным составом разведывательного органа. Следует быть постоянно готовым к действиям при применении противником (боевиками) осветительных ракет, мин, прожекторов и других средств освещения местности. Места для остановок необходимо выбирать такие, чтобы они оставались в тени и можно было достичь их до повторного появления источника света.

Фактор освещенности:

- при действиях в темном помещении двигаться следует вдоль стен, ощупывая окружающие предметы перед собой, запоминая вход в помещение и не теряя ориентировки;
- нельзя входить со света в темное помещение с ходу, без подготовки. Пока глаза привыкнут к темноте, проходит время, и оно в данном случае работает против вас;
- нельзя обрабатывать темные подвалы и чердаки без осветительных приборов. При проникновении на такие объекты необходимо лучом света обследовать пространство справа и слева от входа, затем с освещенного места луч света резко переместить в глубь помещения. На ранее освещенное место, резким броском, наискосок через дверной проем, пригнувшись и присев, выдвигается первый из тех, кто обследует подвал, чердак, сарай и т. д. Проникнув в помещение, он должен сразу же уйти в сторону от двери, осветить помещение своим фонарем, а затем при необходимости открыть огонь для прикрытия тех, кто проникает вслед за ним;
- в любом случае источник света необходимо удерживать на вытянутой руке в стороне, противоположной той, по какую находится оружие. Не видя вас в темноте, возможно, даже частично ослепленный направленным светом вашего фонаря, противник (преступники) будет стрелять на свет и попадать в сторону вытянутой руки с фонарем;
- за естественным или искусственным укрытием следует находиться и двигаться только с теневой его стороны, высовываться для стрельбы или рывка следует тоже с теневой стороны. Всегда смотрите назад, чтобы учитывать, какой цветовой фон находится за спиной, и стараться не выделяться на этом фоне;
- и в светлое, и в темное время суток старайтесь избегать ровных открытых и освещенных участков. Если же заставляет необходимость, пересекайте такие места рывком, на предельных скоростях.

Во время движения на боевых машинах ночью или в условиях ограниченной видимости весь личный состав должен внимательно наблюдать за местностью, дорогой и другими машинами, своевременно информировать командира машины и механика-водителя о замеченных препятствиях, заграждениях и сигналах дозорных. При попадании в засаду необходимо быстро рассредоточиться и принять бой или (в зависимости от полученных ранее указаний) организовать отход и выйти в назначенное место (район).

ТАКТИКА ВЗАИМОДЕЙСТВИЯ РАЗВЕДЫВАТЕЛЬНЫХ ОРГАНОВ С ПОДРАЗДЕЛЕНИЯМИ ПОДДЕРЖКИ

При проведении разведывательных мероприятий огромное значение имеет возможность оказания поддержки разведывательным органам (подразделениям) со стороны. Основными средствами поддержки являются артиллерия и авиация. Для обеспечения грамотного взаимодействия с ними в составе разведывательного органа (подразделения) необходимо иметь прикомандированного авианаводчика и корректировщика артиллерийского огня. В случае отсутствия таковых в силу каких-либо непредвиденных обстоятельств их обязанности должен уметь выполнять командир разведывательного органа (подразделения) или его заместитель.

1. ТАКТИКА ВЗАИМОДЕЙСТВИЯ С АРТИЛЛЕРИЙСКИМИ ПОДРАЗДЕЛЕНИЯМИ

Основные способы вызова огня артиллерии:

- указанием прямоугольных координат;
- указанием полярных координат;
- от ориентира.

Корректировка огня артиллерии осуществляется по наблюдению знаков разрывов (НЗР).

Порядок действий командира разведывательного органа (подразделения) при целеуказании артиллерии по прямоугольным и полярным координатам:

- сориентироваться на местности;
- определить координаты точки стояния по карте;

- передать свои координаты на КП артиллерии;
- глазомерно или по приборам определить полярные координаты цели (противника);
- нанести цель на карту;
- определить прямоугольные координаты цели (противника);
- передать координаты цели на КП артиллерии;
- передать характеристики цели и ее примерные размеры по фронту и в глубину.

Примечание: в том случае, если в данном районе находится пристрелянная цель или ясно видимый на местности и карте ориентир (тригопункт, высота с отметкой, отдельно стоящее здание), можно дать артиллерии упрощенное целеуказание от ориентира.

Порядок действий командира разведывательного органа (подразделения) при целеуказании артиллерии от ориентира:

- сориентироваться на местности;
- найти на местности и карте ясно видимый ориентир;
- определить координаты ориентира по карте;
- передать координаты ориентира на КП артиллерии;
- передать примерные координаты цели от ориентира по сторонам света;
- передать характеристики цели и ее примерные размеры по фронту и в глубину.

Примечание: в случае наличия ранее пристрелянной цели ее используют вместо ориентира (в артиллерии есть такое понятие — репер).

При вызове огня артиллерии всегда нужно помнить, что безопасными расстояниями (от своих войск до места разрывов) при применении ствольной артиллерии малых и средних калибров являются:

- пехота в пешем порядке — 300 м;
- БМП (БТР) — 200 м;
- танки — 100 м.

Для реактивной артиллерии эти расстояния нужно увеличивать как минимум в 1,5–2 раза.

Корректировка огня артиллерии (пристрелка цели по НЗР)

По обнаруженной цели назначают один выстрел (для орудия), желательно дымовым снарядом. Получив разрыв, определяют его отклонение от цели (лево-право, перелет-недолет) в делениях угломера. При больших отклонениях разрыва от цели определяют только их отклонения по направлению в делениях угломера.

На КП артиллерии командир разведподразделения передает только измеренные отклонения, а все вычисления проводят на КП артиллерии.

Получив четко засеченный разрыв, изменяют прицел в сторону цели на 200 метров. Так поступают до получения разрыва противоположного знака, после чего половинят «вилку» и продолжают пристрелку.

Стрельба на поражение осуществляется при наличии следующих условий:

- на середине «вилки» 100 м при глубине цели менее 100 м;
- на середине «вилки» 200 м при глубине цели 100 м и более;
- при попадании в цель.

Примечание: при пристрелке цели, находящейся вблизи своих войск, разрывы приближают к цели со стороны противника скачками по 100–200 метров (т. е. дальность до цели принимают большей, чем определили первоначально).

ПРИМЕР:

— «Ракита», я «Дон». Цель 101. Группа пехоты. Квадрат 3425 (5), на высоте с отметкой. Фронт 150. Основному орудию 1 дым зарядить. Готовность доложить.

— «Дон», я «Ракита», готов.

— «Ракита»! Огонь! (Получен разрыв с большим отклонением от цели.)

— «Ракита»! Лево 1 – 50. Огонь! (Получен и засечен разрыв в районе цели.)

— «Ракита»! Лево 0 – 15. Перелет 200. Основному орудию 1 ОФ зарядить. Готовность доложить.

— «Дон», я «Ракита», готов.

— «Ракита»! Огонь! *(Получен разрыв другого знака рядом с целью.)*

— «Ракита»! Право 0—04. Неделет 100. Огонь! *(Получен разрыв другого знака рядом с целью.)*

На основании вышеизложенных правил перехода к стрельбе на поражение командир разведывательного органа дает команду на поражение цели беглым огнем артиллерии:

— «Ракита», я «Дон». Лево 0—02. Перелет 50. Батарея 4 снаряда беглым. Огонь! *(Цель поражена, видны результаты поражения противника снарядами.)*

— «Ракита», я «Дон». Стой. Записать цель 101.

2. ТАКТИКА ВЗАИМОДЕЙСТВИЯ С АВИАЦИОННЫМИ ПОДРАЗДЕЛЕНИЯМИ

Основные способы наведения авиации:

- по прямоугольным координатам;
- наведением через себя;
- наведением от ориентира.

Порядок действий командира разведывательного органа (подразделения) при наведении авиации по прямоугольным координатам:

- сориентироваться на местности;
- определить координаты точки стояния по карте;
- передать свои координаты на КП авиации;
- глазомерно или по приборам определить полярные координаты цели;
- нанести цель на карту;
- определить прямоугольные координаты цели (противника);
- передать координаты цели на КП авиации;
- передать характеристики цели и ее примерные размеры по фронту и в глубину.

Примечание: основным недостатком этого способа является большая вероятность ошибки пилота в ориентировании и невозможности ее исправить вследствие скрадывания черт рельефа при наблюдении с воздуха.

Порядок действий командира разведывательного органа (подразделения) при наведении авиации через себя:

- сориентироваться на местности;
- определить координаты точки стояния по карте;
- передать свои координаты на КП авиации;
- глазомерно или по приборам определить полярные координаты цели;
- при подходе авиации обозначить свое местоположение (дым);
- дать пилоту курс прохода через точку своего стояния и расстояние до цели (курс — в градусах или в румбах, расстояние — в метрах).

ПРИМЕР:

— «Грач», я «Сосна». Прошу поддержки.

— «Сосна», я «Грач — 2», работаю.

— «Грач — 2». Нахожусь в квадрате 5467. Наблюдай оранжевый дым и зеленую ракету.

— «Сосна», я «Грач — 2», дым и ракету вижу.

— «Грач — 2». Проход над точкой курсом восток — северо-восток, удаление 1100 метров. Пулемет на опушке леса. Уничтожить.

— «Сосна», я «Грач — 2», цель вижу.

Примечание: курс прохода над точкой стояния можно указывать также в градусах или делениях угломера.

Порядок действий командира разведывательного органа (подразделения) при наведении авиации от ориентира:

- сориентироваться на местности;
- определить координаты точки стояния по карте;
- передать свои координаты на КП авиации;
- найти на местности и карте ясно видимый ориентир;
- определить его координаты;
- глазомерно или по приборам определить полярные координаты цели;
- нанести цель на карту и определить курс прохода авиации через ориентир на цель и расстояние от ориентира до цели;

- дать пилоту курс прохода через ориентир и расстояние до цели (курс — в градусах или румбах, расстояние — в метрах).

Примечание: данный способ применяется при невозможности (нежелании) обнаружить свое местоположение. Порядок подачи команд аналогичен варианту наведения авиации через себя.

СТРУКТУРА НЕЗАКОННЫХ ВООРУЖЕННЫХ ФОРМИРОВАНИЙ И ОСОБЕННОСТИ ТАКТИКИ ПРОВЕДЕНИЯ ИМИ ТЕРРОРИСТИЧЕСКИХ И ДИВЕРСИОННЫХ АКЦИЙ

Успешное решение задач разведывательными подразделениями невозможно без хорошего знания противника, его тактики и организации, а также оперативной обстановки в районе боевых действий. Поскольку основным противником внутренних войск МВД России являются именно незаконные вооруженные формирования (НВФ), в данной главе представлена общая характеристика и особенности тактики действий НВФ на территории бывшего СССР.

Незаконные вооруженные формирования — явление для внутренних войск не новое. Средняя Азия, Северный Кавказ, Западная Украина, Западная Белоруссия, Прибалтика — вот неполный перечень «горячих точек» Советского Союза последние полвека. Несмотря на различные национально-географические особенности, можно выявить некоторые закономерности в штатной структуре, вооружении и тактике действий НВФ.

Признаки незаконных вооруженных формирований

НВФ — это военизированное соединение:

- преследующее определенные национально-сепаратистские, политические, религиозные и криминальные цели;
- вооруженное разнотипным оружием;
- иррегулярное (не имеющие четкой организации и единого управления) и руководимое авторитетным политическим или военным лидером;

- созданное для силовой защиты интересов определенной финансово-экономической или политической (религиозной) группировки;
- ведущее для достижения поставленной цели вооруженную борьбу с органами власти, между собой, а иногда и против мирного населения.

Основные виды НВФ

Исходя из преследуемых целей и качественного состава членов, НВФ можно условно разделить на несколько видов:

- наиболее многочисленными являются НВФ *национально-этнического и сепаратистского толка*. К ним относятся партизанские отряды и бандформирования, опирающиеся на развитую сеть местного подполья. Кроме того, в ряде районов Северного Кавказа к формированиям такого вида могут принадлежать различные родовые (тейповые), племенные или клановые отряды, банды и группы;
- среди НВФ значительное место принадлежит формированиям, преследующим *религиозные цели*. Это, как правило, радикальные экстремистские течения ислама (идущие вразрез с традиционным мусульманством), образующие из верующих-фанатиков боевые группы или отряды. Примером таких формирований могут служить отряды так называемых «ваххабитов», активно участвовавшие во вторжении в Дагестан в 1999 году, причастные к взрывам жилых домов в Москве, к террористическому акту во Дворце культуры на Дубровке, целому ряду других терактов в различных регионах России;
- в последнее время резко увеличилось количество *наемников*, принимающих участие в боевых действиях на Северном Кавказе, процент которых достигает 15 от общего числа боевиков. Они стали все чаще образовывать отдельные отряды и группы, представляющие довольно серьезного противника. Опасность наемников для федеральных сил обусловлена их высокой выучкой, наличием боевого опыта, жесткой дисциплиной. Основная движущая сила наемников — личная нажива;

- возможность легкой наживы привлекает к участию в боевых действиях на территории Чеченской Республики и различные *криминальные структуры*, действия которых в большинстве случаев не направлены непосредственно против органов федеральной власти. Используя сложность обстановки, они активно «работают» против населения, коммерсантов, отдельных госучреждений, а также занимаются переделом сфер влияния. Попытки правоохранительных органов пресечь эту деятельность вызывают вооруженные выступления криминальных структур, которые могут действовать как самостоятельно, так и вместе с незаконными вооруженными формированиями;
- особое место среди НВФ принадлежит сегодня различным *террористическим организациям, преследующим политические, религиозные и криминально-экономические цели*. Все эти организации представляют собой глубоко законспирированное разветвленное подполье. Они состоят из бригад, групп, звеньев, ячеек, разнообразных по составу, но объединенных строгой системой иерархии и централизованным управлением, и действуют самостоятельно или совместно с другими бандформированиями. Объектами терактов для них являются как войска, так и мирное население. Основной боевой единицей у таких организаций является группа террористов в составе 10 – 15 человек.

В структуре НВФ достаточно условно можно выделить следующие элементы:

- главарь и один-два его помощника, выполняющие роль штаба (как правило, подготовленные люди из числа бывших военнослужащих или сотрудников органов внутренних дел);
- группа охраны руководства, сопровождающая главаря и охраняющая его на стоянках и в базовых районах;
- группа разведки и сеть разведчиков (последняя может состоять из местных жителей, непосредственно не входящих в отряд);

- связники;
- специалисты по диверсиям и террору;
- снайперы и стрелки.

Специально назначенные боевики занимаются вопросами обеспечения отряда боеприпасами, продовольствием и другими средствами, а также связью. Создаются и службы безопасности (контрразведки).

Общая характеристика оперативной обстановки в районах действия НВФ

- отсутствие четко выраженных границ поля боя и тыла;
- неясность и противоречивость обстановки;
- скрытая и открытая борьба ведется повседневно и ежечасно, ее очаги так же внезапно появляются, как и исчезают;
- федеральным войскам противостоит злобный, опасный и коварный противник, который не гнушается ничем;
- особенность тактики действий бандформирований — удар из-за угла, терроризм и диверсии, что создает особую морально-психологическую атмосферу для федеральных войск, диктует им свои правила поведения;
- в районах действий НВФ не существует затишья: даже тогда, когда не ведется активных масштабных боевых действий, федеральные войска несут потери, сопоставимые с потерями регулярных армий в настоящей войне.

Общие принципы создания, комплектования и вооружения НВФ

Современный отечественный опыт свидетельствует, что на определенной территории вначале создаются *разрозненные отряды боевиков численностью до 60–100 человек*, вооруженные преимущественно стрелковым оружием (ружьями, пистолетами, винтовками и автоматами). Организационная разнородность отрядов дополняется разнообразием и в их вооружении. Но наряду с легким стрелковым оружием они имеют и вполне современные ПЗРК, РПГ, безоткатные орудия, минометы.

С развитием конфликта и непринятием активных мер по разоружению отрядов они сводятся в более крупные формирования, происходит централизация управления, создаются базовые районы, учебные центры и склады. Накапливается оружие, в том числе тяжелая техника и вооружение. Крупные формирования подразделяются на роты, взводы и отделения (структуры, им равные).

Создание НВФ может происходить и иным путем, присущим регионам с сильными сепаратистскими движениями, где ослаблено руководство центра, или, как показывает опыт Великой Отечественной войны, на территориях, подвергшихся оккупации. В данном случае формирование разного рода силовых структур происходит легитимным (с точки зрения руководства сепаратистов или оккупантов) путем. Создаются «армии» (УПА, УНРА на Украине, ЛЛА в Литве) или «вооруженные силы», МВД, органы госбезопасности (Чечня), другие полузаконные структуры (УО-ОНХ — Северная Осетия), которые с полным основанием относятся к незаконным вооруженным формированиям.

В этом случае они имеют структуру и состав по типу войсковых:

- бригады или полки;
- батальоны, роты или сотни, взводы, отделения.

Когда имеется возможность (например, Нагорный Карабах и ЧР), в структуре импровизированных армий могут быть представлены некоторые рода войск (авиация, ПВО, артиллерия и другие) с присущими им вооружением и техникой. Однако с началом активных действий сил правопорядка НВФ наряду с потерями тяжелого вооружения и техники сами сдерживаются в стремлении иметь их в своих отрядах, руководствуясь соображениями независимости от них. Тяжелая боевая техника и коллективное оружие ограничивают маневренные возможности отрядов, привязывают их к базам снабжения и ремонта.

Основным источником вооружения НВФ, за редким исключением, является захват его у сил правопорядка, армейских формирований, изъятие у разного рода охранных структур и населения. НВФ стремятся

вооружиться теми же системами оружия, которые находятся у противостоящих им структур, прежде всего с целью обеспечения возможности пополнения боеприпасов за их счет.

Комплектуются формирования в основном хорошо подготовленным личным составом различных возрастных категорий (20 — 50 лет) по принципу добровольности, но не исключается и мобилизация мужского населения. Принудительно мобилизованные боевики значительно уступают добровольцам в подготовке, боевых качествах, в психологической готовности к боевым действиям с силами правопорядка.

В незаконных вооруженных формированиях значителен удельный вес и бывших уголовников — освобожденных из колоний, СИЗО и тюрем. Находят себе приют в отрядах и преступники, находящиеся в розыске. Не случайно, поэтому деятельность НВФ успешно сочетается с грабежами, разбоем, мародерством и насилием.

Отряды в основном создаются по территориальному признаку. В них объединяются жители одного села (т. н. отряды самообороны), одного административного района (бригады и полки народного ополчения в ЧР). Их деятельность также ограничивается этими территориями.

При оценке состава и численности НВФ важно учитывать то обстоятельство, что они имеют и т. н. «резервы» — сочувствующие им группы населения, имеющие постоянное место жительства, формально ведущие законопослушный образ жизни, но почти всегда имеющие укрытое в тайниках оружие. Фактический резерв составляют и бывшие участники незаконных формирований, в ходе мероприятий по разоружению «добровольно» отказавшиеся от участия в них, сложившие оружие и легализовавшиеся. Периодически эти две категории населения вливаются в действующие отряды боевиков для участия в масштабных акциях, ведут разведку, применяются для дезинформации сил правопорядка.

События в Нагорном Карабахе, Абхазии и особенно в ЧР показали, что в рядах незаконных формирова-

ний могут находиться наемники, а также добровольцы из других регионов и из-за границы. Наемники — наиболее подготовленные и боеспособные боевики, которые используются при выполнении самых сложных задач, требующих высокой боевой квалификации, а также в качестве советников командиров отрядов и инструкторов учебных центров. Они могут объединяться в отдельные отряды (или составлять их костяк), которые ориентированы на конкретные боевые задачи по совершению терактов и диверсий.

Несмотря на то, что основной контингент незаконных вооруженных формирований прошел службу в армии и имеет военную подготовку, на стадии централизации руководства организуются *учебные центры (школы)*. В первую очередь это обусловлено тем, что для условий партизанской войны, совершения террористических актов личному составу бандформирований нужны в значительной степени особые знания, умения и навыки.

Основными дисциплинами, по которым готовятся боевики, являются огневая подготовка, диверсионное дело, методы совершения терактов, способы выживания в полевых условиях, маскировка. Уделяется внимание и обучению пропагандистской работе с населением. Учебные центры (школы) дают боевикам достаточно высокую подготовку.

Тактика действий НВФ на современном этапе

Анализ целого ряда конфликтов свидетельствует о большой эффективности тактики незаконных вооруженных формирований. Главный фактор, определяющий это — всесторонний учет исторического опыта партизанской войны. Тактика действий бандформирований в Афганистане, например, основывалась на использовании опыта басмаческого движения в советской Средней Азии и в основе своей содержала действия небольших по численности отрядов и групп (10–15 человек и более), осуществлявших нападения на небольшие гарнизоны войск, командные пункты и узлы связи, склады, колонны машин и отдельные группы военнослужащих, а также на слабо охраняемые адми-

нистративные и экономические объекты. В случае необходимости при решении сложных задач группы и отряды объединялись в более крупные формирования по 500 — 900 человек и более. Тактика действий бандформирований в этих условиях приближалась к действиям регулярных войск.

Боевые действия мятежников характеризовались следующими общими особенностями:

- взвешенным учетом соотношения сил и средств, учетом условий обстановки;
- всесторонней подготовкой боевых действий;
- широким применением засад, минированием местности, созданием искусственных заграждений путем подрыва дорог, мостов, плотин, тоннелей;
- хорошо организованной разведкой с использованием различных источников получения данных (населения, а также контрреволюционных элементов армии, органов государственной безопасности, госучреждений);
- проведением диверсионно-террористических акций на дорогах по срыву перевозок, а также нападением на посты, хозяйственные и военные объекты.

Таким образом, тактика действий НВФ (бандгрупп) основывается на следующих принципах:

- тесная связь с населением;
- действия преимущественно мелкими отрядами и группами;
- высокая маневренность отрядов;
- знание и умелое использование местности, устройство засад в тактически выгодных местах;
- активное использование условий ограниченной видимости, особенно ночи;
- тщательный выбор объектов воздействия, разработка простых и реальных планов своих акций;
- глубокая разведка, предшествующая действиям отрядов (даже не совершая нападений, боевики постоянно и внимательно наблюдают за действиями войск и милиции);
- скрытность и внезапность действий, применение военной хитрости;

- внезапное открытие огня с коротких дистанций, а затем отход в безопасное место;
- оставление при отходе мелких засад и одиночных боевиков, которые, используя узкие и труднопроходимые места, ведут огонь со средних дистанций, прикрывая движение отряда и нанося урон преследователям;
- тесное взаимодействие личного состава отрядов в ходе совершения акций;
- ставка на изнурение сил правопорядка;
- психологическое обеспечение своей деятельности;
- организованные охранение и разведка.

Тесная связь с местным населением является одним из основополагающих принципов функционирования незаконных вооруженных формирований. Их комплектование, обеспечение одеждой, продовольствием, складскими и иными помещениями, оказание медицинской помощи, не говоря уже о прямом военном пособничестве, — далеко не полный перечень «услуг», оказываемых им местными жителями. Поэтому населению организаторами сепаратистских движений настойчиво внушается мысль, что отряды боевиков — это «защитники народа». С этой же целью специально распространяется среди них фальсифицированная информация о зверствах сил правопорядка и иная ложь. При этом малейшее проявление лояльности со стороны местного населения к федеральным войскам жестоко пресекается, вплоть до физического уничтожения людей.

Акции малочисленных отрядов и групп, охват их действиями значительной территории (эффект «присутствия везде») — наиболее распространенная форма, применяемая незаконными вооруженными формированиями.

Характеризуя такую тактику, президент США Д. Кеннеди еще в 1962 году говорил: «Война с повстанцами, партизанами, бандформированиями — это другой тип войны, новый по своей интенсивности и старый по происхождению, война, где вместо наступления используется просачивание, где победа достигается растяжением и истощением сил против-

ника, а не его уничтожением. Она требует новой стратегии и тактики, специальных сил и новых форм боевых действий».

Боевики вынуждают силы правопорядка действовать небольшими подразделениями, расположенными на значительном удалении друг от друга, лишенными огневой и тактической связи между собой, своими малочисленными группами сковывают крупные формирования.

Широкое использование ночных условий — отличительная черта действий боевиков, позволяющая обеспечивать скрытность и внезапность, вызывать растерянность и панику у личного состава сил правопорядка, дезорганизовывать управление подразделениями и в конечном счете добиваться успеха в бою даже с превосходящими силами.

Ночью боевики сочетают внезапное нападение на подразделения отступлением по заранее намеченным маршрутам и организацией на них засад. Используется и намеренное наведение преследующих на расположенные вблизи посты и гарнизоны других сил правопорядка. Малейшие упущения в организации взаимодействия и поддержании связи в этом случае приводят к боестолкновениям или перестрелкам между формированиями сил правопорядка.

Ночные условия используются также для провокаций в периоды перемирия (ведения переговоров). Ответственность за них руководители боевиков, как правило, возлагают на какие-то третьи силы либо вообще на органы правопорядка.

Изнурение противника обычно рассматривается как одна из важнейших целей деятельности незаконных вооруженных формирований. Уместно привести высказывание руководителя чеченских сепаратистов Д. Дудаева: «Мы будем действовать так, чтобы ни один оккупант не мог свободно ходить по чеченской земле, его неотступно будет сопровождать чувство страха при передвижении, расположении на месте, во время сна или приема пищи».

Психологическое обеспечение подрывной деятельности — один из давних принципов тактики мятежников, значимость которого постоянно растет. Основные цели психологического обеспечения сводятся к формированию высокого боевого духа личного состава отрядов, поддержанию их авторитета среди местного населения, деморализации и разложению сил правопорядка. С этой целью широко применяются радио и телевидение, печатные издания (как отечественные, так и зарубежные), распространяемые с их помощью ложь, дезинформация, подтасовка фактов и т. п.

Действиям незаконных вооруженных формирований (бандгрупп) в основном присущ активный и дерзкий характер. К обороне они прибегают крайне редко, в исключительных случаях: при обороне базовых районов, отдельных населенных пунктов, окружении отрядов или его угрозе.

Способы действий боевиков в партизанской войне

С установлением контроля сил правопорядка над всей или большей частью территории с особым положением незаконные вооруженные формирования переходят к *партизанской борьбе*. Основное содержание действий отрядов составляют засады на коммуникациях и налеты на небольшие гарнизоны. Характерными особенностями партизанской войны в настоящее время стали использование большого количества современных средств минирования (минная война), широкое применение снайперов (снайперская война), а также проведение крупномасштабных террористических актов с захватом заложников (Буденновск, Кизляр и Первомайское).

Планируя партизанские акции, главарь боевиков руководствуются следующими принципами:

- не вступать в открытый фронтальный бой, отрываться от сил правопорядка и занимать новые удобные позиции;
- никогда не находиться длительное время в соприкосновении с силами правопорядка, стремиться незаметно отойти и занять новую выгодную позицию или укрыться в тайниках (схронах);

- массированные удары по силам правопорядка наносить только значительными силами;
- небольшие подразделения применять для нападения на отдельных сотрудников (военнослужащих), добывания вооружения, а также нанесения отвлекающих ударов;
- для оказания психологического воздействия на силы правопорядка регулярно осуществлять их обстрелы;
- минометы, СПГ и другое тяжелое вооружение применять при нападении на важные объекты и укрепленные позиции сил правопорядка в расчете на то, что на небольших участках концентрируются значительные силы, которым может быть нанесен большой урон сосредоточенным огнем «кочующих» огневых средств;
- при внезапном наступлении сил правопорядка на широком фронте организовано выходить из боя и отходить небольшими группами с выставлением засад и нанесением ответных ударов.

Нападениям (налетам) чаще всего подвергаются посты охранения, КПП, КПМ, комендатуры, аэродромы, склады с целью их захвата, уничтожения или причинения ущерба. Налетам предшествуют тщательная разведка и умелая дезинформация с помощью местного населения, изучение подступов к объекту, системы охраны, связи и заграждений, расположения огневых средств, определение возможностей (состава сил, времени и маршрутов выдвижения) войск по усилению обороняющих их подразделений. Всегда используется фактор внезапности. Налет проводится отрядом численностью до 30 человек, который делится на группы: доразведки, подавления охранения, прикрытия и основных сил (штурмовую). Иногда специально выделяется отвлекающая группа (группы).

Группа доразведки выдвигается к объекту, наблюдением определяет последние изменения в системе охраны, направления, удобные для нападения и последующего отхода. При внезапном столкновении с превосходящими силами она отходит в сторону от основ-

ных сил отряда с тем, чтобы во взаимодействии с ними завести подразделения внутренних войск (органов внутренних дел) в огневой мешок. Следует отметить, что в ряде случаев доразведку проводят сообщники боевиков из числа местных жителей (переселенцев).

Группа прикрытия скрытно занимает позиции вблизи объекта нападения, блокирует пути возможного маневра тревожных (резервных) групп и направления выдвижения резервов сил правопорядка, предназначенных для оказания помощи наряду (караулу). В ходе налета она осуществляет огневую поддержку основных сил, а после — обеспечивает отход отряда.

Основные силы (штурмовая группа), выдвинувшись вслед за группой прикрытия, внезапной атакой захватывают или уничтожают объект. При невозможности его удержания, а также если такая цель не ставится, отряд мелкими группами оставляет объект и быстро рассредоточивается.

Характерным примером подобных действий является налет на КПП—10 20 января 1996 г. Группа боевиков численностью 10–12 человек с наступлением темноты незаметно окружила КПП на удалении 70–100 м и открыла по нему кинжальный огонь одновременно с пяти направлений. Были уничтожены два БТР и ранено несколько человек, дезорганизовано управление, нарушена система огня. В сложившейся обстановке личный состав войскового наряда оставил место службы и неорганизованно отошел в район расположения воинской части.

31 мая 1996 г. отрядом боевиков был захвачен КПП в районе Шуани. Нападению предшествовало детальное изучение организации службы на многих КПП в Ножай-Юртовском, Курчалоевском и Гудермесском районах Чеченской Республики. Был выбран менее всего защищенный в фортификационном отношении, невыгодно расположенный на местности (в ложине между высотами) пост. Это позволило боевикам незаметно окружить войсковой наряд. Перед наступлением сумерек они подвергли КПП интенсивному обстре-

лу (огонь велся около часа) из минометов, ПТУР, гранатометов и стрелкового оружия. В первые же минуты боя были уничтожены БТР и МТО-АТ, от прямого попадания сдетонировал боезапас, выведена из строя переносная радиостанция. Одновременно группа прикрытия заминировала пути подхода резервов, а отвлекающие группы провели обстрелы соседних войсковых нарядов. Расчет ЗУ-23-2, который должен был дежурить на позиции, в момент нападения нес боевую службу на посту в 70 м от установки и был отрезан от нее. Крайне нерациональный расход боеприпасов при отражении нападения, фактическое устранение командиров от управления огнем привели к полному расходу боекомплекта. «Обезоружив» таким образом наряд, боевики захватили 26 военнослужащих, неспособных оказать сопротивление (два офицера, пять сержантов и 19 солдат), БТР-80, ЗИЛ-131, ЗУ-23-2, АГС-17, а также все стрелковое оружие.

Детальный анализ захвата КПП показал, что успешному нападению способствовали также «дружеские» отношения, установленные личным составом с местным населением.

Примеры, аналогичные приведенным, не единичны. Местные жители в ряде случаев появлялись вблизи мест расположения нарядов (караулов) сил правопорядка, не проявляя при этом никаких агрессивных намерений: входили в контакт с военнослужащими, приносили продукты питания, сигареты, спиртное, покупали ГСМ, предлагали солдатам продать боеприпасы. Окончательно усыпив бдительность личного состава или отдельных военнослужащих (сотрудников ОВД), предварительно вступив с ними в сговор (например, для продажи спиртного), как правило, накануне смены (часто в сумерках) они прибывали для передачи «товара» и, сблизившись с военнослужащими (сотрудниками), решительными действиями обезоруживали их. Затем разоружали, уничтожали или захватывали остальной личный состав.

Наряду с налетами для нанесения поражения, изнурения личного состава незаконные вооруженные

формирования осуществляют *систематическое огневое воздействие (обстрелы)* нарядов (караулов) сил правопорядка. Боевики действуют небольшими группами (5 — 10 человек) в основном в темное время суток. На один объект нацеливается, как правило, несколько таких групп. Одна из них вызывает огонь на себя, остальные с других направлений поражают выявленные цели.

Применяется и обстрел объектов сил правопорядка с быстро проезжающего мимо них транспорта.

Большую опасность для сил правопорядка, ведущих борьбу с незаконными вооруженными формированиями, представляют **снайперы**. В целом ряде конфликтов размах их действий таков, что специалисты правомерно говорят о «снайперской войне».

Снайперы вооружены как специальным снайперским оружием, так и приспособленными под него автоматами, винтовками (в том числе спортивными).

Снайпер-одиночка, как правило, профессионал, детально планирует свои действия, выбирает выгодные малозаметные позиции на чердаках, верхних этажах домов (в их угловых квартирах, откуда можно вести огонь в нескольких направлениях), заводских трубах, мостовых и башенных кранах. На позициях могут оборудоваться тайники, в которых маскируются оружие и боеприпасы.

Снайперы умело создают условия для уничтожения как можно большего числа людей за один боевой выход. Ранив, как правило, в конечности одного военнослужащего, снайпер наносит подобные ранения пришедшим на помощь сослуживцам или медицинскому персоналу, а затем добивает всех. Жертвами снайперов в первую очередь становится личный состав, у которого нет средств защиты.

Незаконные вооруженные формирования успешно используют снайперские группы и снайперов в составе боевых групп, предназначенных для обстрелов войск. Группа может включать одного-двух снайперов (наблюдателя и стрелка), прикрывающих их автоматчиков и гранатометчиков (2 — 3 чел.), а также саперов, которые минируют огневую позицию после отхода.

Заняв господствующие высотные здания или нижние этажи зданий вблизи районов расположения сил правопорядка (мест несения боевой службы), группа открывает огонь, иногда неприцельный, по объекту. Снайпер, пользуясь шумом боя, выбирает и поражает наиболее важные цели.

Устройство засаг — наиболее эффективный и часто применяемый способ партизанской войны.

Наиболее вероятными местами засад являются мосты, теснины, закрытые повороты дорог, гребни и склоны высот, лесные массивы, перевалы, ущелья. Во всех случаях место их устройства выбирается с особой тщательностью. Оно должно обеспечить скрытность расположения засады, внезапность нападения, эффективный огонь применяемых средств поражения и возможность быстрого отхода.

По своему целевому предназначению засады подразделяются на засады для сдерживания и засады для уничтожения (захвата). Выбор вида засады находится в прямой зависимости от боевой обстановки, соотношения сил, условий местности и других факторов. Для проведения засад, главной целью которых является замедление продвижения сил и средств федеральных войск, изменение их направления, принуждение к преждевременному развертыванию в боевой порядок, требуется значительно меньше сил, чем для засад на уничтожение. Если для сдерживания подразделения силой до роты в течение нескольких часов требуется всего несколько человек, то эффективное его поражение осуществляется сопоставимой численностью бойцов.

В зависимости от места, применяемого боевого порядка и способа действий засады делятся на встречные, параллельные и круговые.

Встречная засада — обычно неподвижная, устраивается на маршруте выдвижения подразделений с целью их сковывания или поражения авангардных подразделений. Она часто применяется против мелких подразделений и транспортных средств, следующих

самостоятельно. Место засады оборудуется заблаговременно, готовятся запасные и ложные позиции, намечаются пути отхода.

Встречная засада часто применяется одновременно с демонстрацией налета на какой-либо объект для инициирования выдвижения к нему резервов.

23 ноября 2001 года разведывательная группа 451 пон на 3-х БТР—80 по приказу командира 2 дон выдвинулась в военную комендатуру ШАЛИ для организации взаимодействия и уточнения обстановки в Шалинском районе. Уточнив обстановку и согласовав дальнейшие совместные действия, возвращалась в ПВД соединения по маршруту: комендатура ШАЛИ — ПВД 2 дон 1—2 км восточнее ШАЛИ (на удалении 500 м от охранения соединения) РГ была обстреляна группой боевиков. Обстрел велся из стрелкового оружия и гранатометов с двух позиций. Число нападавших составляло до 5 человек. В результате кратковременного боя 2 военнослужащих погибли, 3 — получили ранения.

Параллельная засада характеризуется тем, что объектами нападений боевиков, неотступно следующих вдоль направления движения колонн, становятся походное охранение, разведка, тыловые колонны, а иногда и главные силы. В этом случае основные силы боевиков рассредоточены и располагаются вдоль маршрута движения с одной или обеих сторон.

26.05.2001 г. командиром 66 пон в ПВД была получена информация о наличии схрона с оружием и боеприпасами. Им было принято решение о проведении разведывательных мероприятий с целью обнаружения и изъятия схрона. С 16.50 до 18.00 группой из состава полка был проведен поиск, в результате которого обнаружено 5,45 мм патронов — 6480, ВВ (пластик) — 1,5 кг.

Возвращение в ПВД осуществлялось по тому же маршруту в пешем порядке с ведением инженерной и войсковой разведки. В 19.10 колонна подверглась нападению группы НВФ. Нападавшими был открыт огонь

из РПГ, подствольных гранатометов и стрелкового оружия по бронетранспортеру, двигающемуся в хвосте колонны. После попадания двух гранат боекомплект и изъятый пластик сдетонировали. В результате боестолкновения потери бб пон составили: пять военнослужащих погибли, девять человек получили ранения различной тяжести.

Круговая засада является наиболее сложной в подготовке и проведении. При ее организации группы боевиков в ожидании выдвигающихся сил и средств войск правопорядка располагаются по периметру заранее избранного района. Первая из них, открыв огонь во фланг колонны и завязав бой, отходит, разворачивая ее на себя. Подобным же образом действуют и другие группы, последовательно вступая в бой и вынуждая тем самым силы и средства органов правопорядка и войск наступать в разные стороны или отражать нападение с нескольких направлений. При определенных условиях может быть потерян контроль над обстановкой и управлением силами и средствами, что обрекает их на уничтожение.

В зависимости от предназначения (задачи) в засадах обычно участвуют 10–20, а иногда и более 100 человек. В последнем случае они, как правило, располагаются на нескольких рубежах.

Состав отряда, проводящего засаду, меняется в зависимости от ее цели и наличия сил. Он может включать: огневую или ударную группу; отвлекающую группу; группу препятствия маневру и отходу сил и средств органов и войск (сковывающую); резервную группу; группу наблюдения, связи и информирования. При наличии техники в состав отряда входит транспортная группа.

Огневая (ударная) группа — основная. Она уничтожает живую силу и технику, располагается вблизи зоны планируемых действий и включает в себя стрелков, подгруппу захвата пленных и вооружения, а также специалистов-подрывников.

Отвлекающая группа размещается на некотором удалении от зоны действий. Ее задача — вызвать на

себя ответный огонь подразделений охраны (иногда и основных сил), обеспечить внезапные действия огневой группы. Она начинает действия первой. Сигналом к началу может быть подрыв мины или фугаса. В ряде случаев отвлекающая группа, расположенная на одной линии с огневой группой, открыв огонь с дальней дистанции по приближающимся силам, отходит и, увлекая за собой преследующих, создает условия для нанесения им удара во фланг.

Группа, препятствующая маневру и отходу сил правопорядка (сковывающая), занимает позиции на предполагаемых направлениях их действий, как правило, единственно возможных. Она нередко прикрывает их минно-взрывными и другими заграждениями.

Резерв при необходимости усиливает огневую группу или группу, препятствующую маневру и отходу. Его задача — обеспечить выход из боя и отход главных сил отряда. На него же возлагается наблюдение и прикрытие отряда с флангов и тыла.

Группа наблюдения, связи и информирования в бою не участвует. Ее сфера деятельности — разведка, определение времени выхода сил правопорядка из мест дислокации, состава и направления движения. Боевики из ее состава активно прослушивают переговоры в открытых радиосетях, сопровождают колонны. Информация о движении оперативно поступает основным силам отряда. Личный состав группы наблюдения может действовать без оружия, под видом «севшей» на хвост колонны, а затем обогнавшей ее попутной машины.

Транспортная группа рассредоточивается в укрытиях на направлениях отхода отряда и находится в готовности к эвакуации отряда, захваченных пленных и вооружения.

Засада, как правило, пропускает идущие впереди разведку и охранение. Подрывом управляемого фугаса боевики выводят из строя головные машины главных сил, после чего огонь сосредоточивается на КШМ и на середине колонны. В первую очередь уничтожаются танки, БМП, БТР и другие мощные огневые средства.

Наглядным примером успешных действий боевиков является организация засады в районе н.п. Яршмарды против тыловой колонны мотострелкового полка Минобороны России. На участке дороги, проходящей по его западной окраине, заблаговременно был установлен управляемый фугас, на котором подорвался головной танк. Затем была уничтожена машина управления БМП-1КШ, где находились старший колонны и авианаводчик. Активной помехой на рабочей частоте УКВ радиостанций боевики лишили колонну связи с базовыми центрами. Кинжальным огнем с обеих сторон дороги с заранее подготовленных позиций они за полтора часа расстреляли почти всю технику и личный состав. В операции принимали участие 2 отряда и 4 боевые группы общей численностью до 150 боевиков.

В целях нанесения наибольших потерь боевики часто устраивают активные засады, т. е. целенаправленно наводят на них силы правопорядка (разведку, охранение, небольшие колонны и т. д.) через подставных проводников из местных жителей.

Основные методы террористической деятельности НВФ

Террористическая деятельность незаконных вооруженных формирований является одним из наиболее действенных средств их арсенала и охватывает широкий спектр: от захвата отдельных сотрудников, военнослужащих и гражданских лиц до беспрецедентных захватов сотен заложников; от подрывов каких-либо объектов до физического уничтожения высокопоставленных должностных лиц. Расчет при проведении терактов делается на то, что они оказывают сильнейшее психологическое воздействие не только на личный состав сил правопорядка, но и на население целых регионов.

В целях достижения поставленных задач боевики используют классический арсенал методов террора: рейды, захват заложников, шантаж, угрозы. Действия террористов отличаются внезапностью, дерзостью, хитростью, решительностью и жестокостью.

Особое место в арсенале методов терроризма занимает практика **захвата заложников**. Полевые командиры, отдельные группы боевиков применяют этот метод как для нанесения поражения органам правопорядка, войскам и обмена задержанных боевиков на заложников, так и для получения выкупа. Попыток захвата заложников не предпринимается в отношении групп военнослужащих внутренних войск (сотрудников органов внутренних дел), которые ведут себя настороженно, правильно организуют круговое наблюдение, находятся в постоянной готовности к отражению нападения, не входят в неслужебные контакты с жителями. В свою очередь, беспечность и самоуверенность командиров (начальников) и бойцов создают предпосылки и провоцируют захват их в заложники.

Характерен пример захвата заложников, случившийся на начальном этапе ввода войск в Чечню 12 декабря 1994 г. на выезде из Хасавюрта (Республика Дагестан) местными жителями, проводящими антивоенный митинг, была блокирована колонна одной из воинских частей внутренних войск. Скрывавшиеся в толпе боевики, прикрывшись женщинами и детьми, сблизившись с машинами колонны, затем, угрожая оружием и ручными гранатами, обезоружили и захватили 40 военнослужащих, два БТР и ЗИЛ-131. Для исключения маневра колонны соседние улицы были заранее перекрыты большегрузными автомобилями. Причинами захвата явились: неправильный выбор маршрута; нерешительность командиров и самих военнослужащих; потеря бдительности и боевой настороженности.

Захват в заложники одиночных военнослужащих или их небольших групп осуществляется примерно по одной схеме. Как правило, боевики выбирают место, находящееся на таком удалении от расположения подразделения органа внутренних дел, воинской части (специального наряда), чтобы сигнал о нападении не мог быть принят или помощь не могла быть оказана своевременно. Предпочтение отдается районам, прилегающим к рынкам, кафе, шашлычным и источникам

воды. Наблюдением, ведущимся в течение нескольких дней, устанавливается время появления военнослужащих (сотрудников), их количество, намерения и характер действий. Для нападения выбирается момент, когда захватываемые не готовы к его отражению, когда у них заняты руки или отвлечено внимание (на рынке, в кафе). Нападающих всегда в 2–3 раза больше, они вооружены малогабаритным оружием и гранатами. Группа боевиков условно подразделяется на подгруппу нападения (2–3 человека), подгруппу прикрытия и эвакуации (2–3 человека на легковых автомобилях, расставленных по маршруту отхода через определенное расстояние).

Во всех случаях боевики действуют дерзко, стремятся сблизиться с захватываемыми вплотную, затем, угрожая оружием, подавляют и деморализуют их. Человек, не имеющий достаточного хладнокровия и решительности, в такой ситуации теряет способность к сопротивлению. При попытках отпора жертва немедленно уничтожается.

Используется также заманивание под различными предлогами на квартиры (в отдельные дома) недисциплинированных военнослужащих (сотрудников ОВД). С избранным военнослужащим (сотрудником) с помощью подростков или молодых людей примерно одного с ним возраста устанавливается знакомство. Через некоторое время будущего заложника приглашают на известную ему квартиру (дом), откуда под каким-либо нейтральным предлогом его доставляют в другое место, где и происходит захват. Объектами таких акций становятся военнослужащие (сотрудники), вступающие в неслужебные связи с местным населением.

Наряду с плановыми акциями боевики пользуются любой оплошностью или недисциплинированностью военнослужащих (сотрудников).

Захваченные заложники содержатся в хорошо охраняемых специальных лагерях и полевых тюрьмах незаконных вооруженных формирований, которые находятся в труднодоступных местах. В целом ряде случаев заложники становятся объектом работорговли

или расчетов между отрядами, а за некоторых боевики требуют выкуп у родственников.

Несмотря на то, что незаконные вооруженные формирования в основном действуют вблизи своих баз, в ряде случаев (как правило, это отряды наемников) они осуществляют и *рейды* — скрытое передвижение по определенному маршруту в сочетании с налетами и устройством засад.

Основным способом сосредоточения необходимых сил и средств в район планируемой масштабной акции является просачивание, когда невооруженные боевики по нескольким маршрутам вполне легально, под видом местных жителей, мелкими группами или поодиночке следуют через посты и выходят к местам сбора (складирования оружия). Оно, в свою очередь, проносится заблаговременно или провозится в большегрузных автомобилях, спрятанное под грузом, досмотр которого практически невозможен (чаще всего это сельхозпродукция или сыпучие материалы). Боевики, внимательно следящие за постами сил правопорядка, предварительно устанавливают, какие грузы ими не досматриваются, определяют наряды, несущие службу небдительно. Применяется и подкуп личного состава.

Неотъемлемый атрибут любого партизанского движения — *«минная война»*, что представляет собой неограниченное по масштабам, месту и времени применение минно-взрывных заграждений.

Незаконные вооруженные формирования в основном используют мины отечественного производства: противотанковые ТМ — 57, ТМ — 62, противопехотные ПМН — 2, ОЗМ — 72 и МОН — 50 (МОН — 100), самодельные фугасы, а также гранаты, запалы которых устанавливаются с помощью растяжек.

На дорожных направлениях устанавливаются в основном фугасы и отдельные мины. Боевики отдают предпочтение управляемым по проводам самодельным фугасам трех типов: для поражения боевой техники, для поражения личного состава десанта, находящегося «на броню», и комбинированные. Фугас состоит из

одного или нескольких боеприпасов (обычно артиллерийских) различного калибра, электродетонатора, дополнительного заряда тротила и линии управления. Он может устанавливаться на проезжей части, на обочине дороги (на расстоянии 2—8 м) или в канализационных колодцах (колодцах ливневой канализации). Иногда фугас выкладывается на грунт и маскируется мусором, строительными материалами и т. п. Для увеличения поражающего действия он обсыпается щебнем или обкладывается (обвязывается) гайками, болтами и другими металлическими предметами.

Фугасы устанавливаются и в разбитой, сгоревшей технике. При их подрыве формируется сильный осколочный поток в радиусе до 70 м, наносящий поражение личному составу.

На горных дорогах боевики устанавливают взрывные устройства в кронах деревьев или на каменистых склонах.

Кроме фугасов, управляемых по проводам, при минировании дорог широко применяются противотанковые мины и неуправляемые фугасы.

В населенных пунктах и горно-лесистой местности боевики устанавливают взрывные устройства с применением различных видов растяжек. В качестве последних используется «паутина» (горизонтальная, вертикальная, смешанная), изготавливаемая из провода системы управления ПТУР, лески, ветвей деревьев, кустарника и т. п. Высота установки растяжки различная. Применяются и ложные растяжки.

При комбинированной установке взрывных устройств один фугас устанавливается на проезжей части для подрыва техники, второй (осколочные мины с дистанционным управлением) — на определенной высоте (склоне, дереве, столбе и т. п.) для уничтожения десанта. Их подрыв производится одновременно или с незначительным интервалом. С целью определения точного времени подрыва вблизи фугасов устанавливают ориентир («прицел») — несколько хорошо видимых, не привлекающих внимания предметов, расположенных в створе с предполагаемой целью. Сам подрывник находится в укрытии на удалении 500—1000 м

от фугаса, и как только отслеживаемая цель появляется в створе с ориентиром (в «прицеле»), производит подрыв.

Изощенность, выдумка и коварство боевиков не имеют предела. Они применяют самые разнообразные способы установки фугасов и мин.

Известен, например, такой случай, когда в полотне дороги был уложен заряд взрывчатого вещества (5–10 кг), а в плафон расположенного рядом столба линии электропередачи — осколочная мина МОН–50. Линии управления были выведены на силовой щиток и разъемное устройство электросети. Когда бронеобъект вошел в зону поражения, было подано напряжение на электродетонатор. Взрыв фугаса вывел из строя машину, а направленная вниз МОН одновременно поразила личный состав на броне.

При установке взрывных устройств в неизвлекаемое положение наряду со стандартными взрывателями боевики используют ручные гранаты, рычаги запалов которых фиксируются корпусами мин.

ЗАРУБЕЖНЫЙ ОПЫТ ПОДГОТОВКИ ЛИЧНОГО СОСТАВА ДЛЯ РАЗВЕДЫВАТЕЛЬНЫХ И СПЕЦИАЛЬНЫХ ОПЕРАЦИЙ. ТАКТИКА ПРОТИВОПАРТИЗАНСКИХ ДЕЙСТВИЙ

1. ПОДГОТОВКА ПОДРАЗДЕЛЕНИЙ РЕЙНДЖЕРОВ США ДЛЯ ПРОВЕДЕНИЯ СПЕЦОПЕРАЦИЙ

Разведывательные подразделения внутренних войск МВД России должны быть постоянно готовы выполнять поставленные служебно-боевые задачи в любых условиях обстановки. Для успешного выполнения поставленных задач необходимо не только оснащение их современным оружием, боевой и разведывательной техникой, но и грамотная полноценная подготовка личного состава разведподразделений. В этой связи необходимо тщательное изучение опыта подготовки данных подразделений как в нашей стране, так и за рубежом.

На наш взгляд, особый интерес представляет опыт подготовки подразделений рейнджеров США для проведения спецопераций (включая разведывательные). Уже более 40 лет эти подразделения успешно решают широкий комплекс задач практически во всех точках земного шара. Командование многих армий использует сегодня бесценный опыт, накопленный этими подразделениями в плане подготовки личного состава для проведения спецопераций.

В армии США существует полевой устав FM – 7 – 85 «Операции малых (от отделения до роты) подразделений рейнджеров». Он определяет эти боевые действия как операции, проводимые специально тренированным личным составом на любой глубине в тылу противника с целью ведения разведки, диверсий и нарушения проводимых противником операций.

Считается, что глубина и длительность операций рейнджеров ограничены средствами доставки их к месту выполнения задачи, а также возможностью их снабжения. Кроме того, эти небольшие подразделения, по оценке командования армии США, наиболее эффективны при действиях против террористических формирований.

Рейнджеры участвуют в воздушно-десантных и аэромобильных операциях, в том числе по снабжению подразделений, осуществляют длительные разведывательные или диверсионные действия в тылу противника, действия из засад, проникновение в тыл противника с использованием небольших плавсредств, со стороны моря с преодолением обрывистого берега, контртеррористические действия.

Проводить такие операции могут не только батальоны рейнджеров, но и общевойсковые подразделения, специально подготовленные выпускниками курсов рейнджеров, которые созданы в армии США. Командование сухопутных войск стремится к тому, чтобы в каждой роте сухопутных войск был по крайней мере один офицер, а в каждом взводе — один сержант, закончившие эти курсы. Военнослужащие, окончившие курсы рейнджеров, имеют преимущество в продвижении в звании и должности.

Лица, успешно окончившие курсы, получают право ношения на левом плече нашивки (в армии США ее называют «подковка») с надписью «Рейнджер». После окончания курсов военнослужащие возвращаются в свои части, но теперь, в случае необходимости, им могут быть доверены боевая подготовка и командование подразделениями в контртеррористической борьбе и разведывательно-диверсионных операциях.

Личный состав батальонов рейнджеров, как боевых, так и учебных, часто принимает участие в различных экспериментальных исследованиях. Их проводит командование Сухопутных войск США с целью анализа собранного по всему миру в локальных войнах боевого опыта и способов применения нового вооружения и тактических приемов.

Отбор кандидатов

На курсы принимаются офицеры и сержанты всех родов сухопутных войск.

Командование сухопутных войск США отказалось от практики планового набора кандидатов из различных соединений, расположенных по всему земному шару, а затем проверки их подготовки с целью отбора достойных. В настоящее время каждый желающий попасть на курсы должен по собственной инициативе подать рапорт по команде и пройти необходимую предварительную подготовку.

Добровольцы высылают в приемную комиссию выписку из квалификационной книжки с зачетами по физической подготовке, ориентированию на местности, корректировке огня артиллерии и авиации, работе на радиостанции, подрывному делу, умению оказывать первую помощь на поле боя и т. д. Офицеры и сержанты не из общевойсковых подразделений сдают, кроме того, зачеты по умению командовать пехотным отделением в бою и в разведке.

Если офицер или сержант не из общевойскового подразделения, он должен сначала, как правило, закончить одну из пехотных школ и научиться командовать отделением в бою. Наличие воздушно-десантной подготовки для поступления на курсы не обязательно.

Курсы настолько престижны и полезны, что командования ВВС и ВМС добились квоты для своих военнослужащих. Поэтому обычно 60% курсантов составляют представители Сухопутных войск США, 20% — военнослужащие ВВС и ВМС США и 20% — военнослужащие дружественных армий стран НАТО, Латинской Америки, Африки и Азии.

Сроки обучения

Ранее программа курса обучения была рассчитана на 58 дней и предусматривала изучение особенностей боевых действий в лесу, горной местности и джунглях. В настоящее время, после включения в программу курса действий в условиях пустыни, продолжительность обучения составляет 65 дней. Программа обучения разделена на четыре этапа, по 12—18 дней каждый.

Организация питания курсантов

Питаются курсанты в основном сухим пайком MRE (Meals Ready to Eat — пища, готовая к употреблению, 3000 ккал) один, реже — два раза в сутки. Во время горной подготовки они обеспечиваются трехразовым питанием, причем дважды в сутки получают горячую пищу. Увеличение рациона и повышение его калорийности связаны с большими энергетическими затратами во время пребывания в условиях высокогорья.

Содержание спецподготовки курсантов

Курсанты учатся проводить разведывательные и диверсионные операции (операции малых подразделений рейнджеров), действуя в пешем порядке в лесистой местности и горах (штат Джорджия), пустыне на полигоне Дагувэй Прувинг Граунд (штат Юта), в болотистой местности (штат Флорида).

Перемещение из одного штата в другой осуществляется как воздушно-десантная или аэромобильная операция. Доставка продовольствия и боеприпасов осуществляется путем сбрасывания грузов на парашютах или вертолетами.

Методика обучения

Порядок обучения военнослужащих на курсах, а также порядок подготовки общевойскового подразделения к выполнению операций рейнджеров регламентируются полевым уставом FM — 21 — 50.

Военнослужащие, принятые на курсы, временно лишаются своих воинских званий, получая взамен звание «курсант». Для психологического воздействия и в гигиенических целях, а также для облегчения взаимодействия в учебной группе всех курсантов стригут наголо и переодевают в камуфлированную форму без знаков различия.

Важным методом подготовки в учебном центре является разработка, при участии курсантов, планов предстоящих учебно-боевых действий в виде военной игры, где каждое последующее задание — это продолжение предыдущего.

Весь курс — это непрерывный цикл, включающий в себя получение боевой задачи, планирование, подготовку, выполнение, отчет о выполнении задачи, разбор выполнения с целью освоить на практике порядок проведения операций малых подразделений рейнджеров.

Основным учебным средством являются разведывательно-диверсионные операции рейнджеров, которые планируются, подготавливаются, репетируются и выполняются самими курсантами.

Создание в процессе обучения на курсах рейнджеров обстановки, максимально приближенной к боевой, является важнейшим фактором, позволяющим превратить необстрелянного курсанта в профессионала, сравнимого по своим навыкам с ветераном боевых действий.

Все учебные темы отрабатываются несколько раз на новой местности в различных климатических зонах. Каждая учебная тема и местность, на которой она отрабатывается, закреплена за отдельным офицером. В его подчинении находится подразделение со всей техникой и оборудованием, которое и разыгрывает сценарий учения. Такие подразделения постоянно выполняют один и тот же замысел боевых действий, отлично знают свой район, что заставляет каждого курсанта действовать с полной отдачей сил.

Для имитации подразделений противника задействованы четыре учебных батальона рейнджеров. Так, в Форт-Беннинг расположен 4-й учебный батальон, действия в горных условиях обеспечивает 5-й, занятия в джунглях и болотах на территории авиабазы Эглин (штат Флорида) проводит 6-й батальон. Численность военнослужащих условного противника в каждом учебном батальоне сравнима с числом курсантов, проходящих подготовку (около 400 человек). Весь личный состав, играющий роль противника, одет в соответствующую военную форму.

Если «противник» обнаруживает группу, то старается окружить ее и взять в плен. «Пленных» помещают в специальный лагерь, где подвергают испытаниям на психологическую устойчивость. После окончания

учений «пленных» освобождают и, если они сохраняют желание продолжать обучение, направляют обратно в учебный центр, но с соответствующей потерей зачетных очков. «Противник», как отзываются ветераны боевых действий, создает, вместе с ограничением в сне и пище, предельно реальную обстановку, соответствующую плену в боевых действиях.

Местность, на которой выполняется каждая боевая задача, выбирается очень тщательно, чтобы курсанты могли полностью показать свое умение преодолевать препятствия, и оборудуется в соответствии с отработываемой здесь темой. Учебные полигоны оборудованы командными пунктами, штабами и узлами связи, складами горючего и боеприпасов, позициями артиллерии и пусковых установок ракет, а также мостами, которые постоянно подрываются и восстанавливаются. Все курсанты и «противник» вооружены системами имитации стрелкового огня.

Несмотря на принимаемые меры безопасности, во время обучения рейнджеров нередко случаи получения серьезных травм, в том числе и со смертельным исходом. Курсанты травмируются и погибают при выполнении прыжков с парашютом и в ходе горной подготовки, при форсировании рек и болот, а также от укусов ядовитых змей и насекомых в экстремальных природных и сложных погодных условиях тех районов, где проводятся учения. Так, в 1995 году в конце шестидневных учений четыре человека погибли в результате переохлаждения во время попытки в течение нескольких часов форсировать болото по грудь в воде, а еще четверых удалось спасти, поместив их в госпиталь. Но командование сухопутных войск США воспринимает риск гибели обучаемых как необходимый элемент подготовки, о котором извещают будущих курсантов заранее и который помогает выявить военнслужащих, годных для службы в особых условиях.

Обучение рейнджера включает две фазы: предварительную подготовку и собственно обучение в учебном центре.

Предварительная подготовка кандидатов

Для организации предварительной подготовки кандидатов, например, в дивизии, ее командование собирает всех кандидатов в одну команду. Занятия в таких командах продолжаются три-четыре недели. С кандидатами проводят интенсивную боевую подготовку, но, в отличие от занятий на курсах, их не лишают отдыха и не заставляют голодать.

Будущий курсант должен повысить уровень своей физической подготовки и выполнить нормативы, которые позволят ему выдержать повышенные физические нагрузки на курсах. Согласно армейской программе подготовки к этим курсам, военнослужащий должен быть способен:

- 80 раз отжаться от пола за 2 мин;
- из положения лежа на спине (руки за головой, ноги согнуты в коленях под прямым углом) выполнить 100 подъемов туловища за 2 мин;
- 15 раз подтянуться на перекладине;
- пробежать 3,2 км за 12 мин.

Эти упражнения выполняются подряд с 10-минутным перерывом между ними.

- в течение четырех дней подряд выполнить два маршброска по пересеченной местности на 10 км с грузом 18 кг и два — с грузом 20 кг за 90 мин каждый.

Обучение в учебном центре

Первый этап. Сначала всех принятых курсантов направляют в лагерь Кэмп-Дерби, расположенный на территории Форт-Беннинг. Здесь проверяют уровень физической и боевой подготовки будущего рейнджера. Этот период учебы называется «начальная фаза подготовки рейнджера» (Ranger Assessment Phase — RAP). Курсанты выполняют нормативы физической подготовки, которые ниже, чем на стадии предварительной подготовки. Требуется выполнить:

- 52 отжимания от пола за 2 мин;
- 62 подъема туловища за 2 мин из положения лежа на спине, руки за головой, ноги согнуты в коленях под прямым углом;

- 6 подтягиваний на перекладине;
- бег на 3,2 км за 14 мин 55 сек;
- заплыв на 15 м в полном боевом снаряжении с оружием и в обуви.

Далее курсанты выполняют тесты по боевой подготовке, которые называются «Призы рейнджера» (Ranger Stakes). Данные тесты включают:

- сборку карабина М 4 и пулемета М 240В из перемешанных деталей;
- пристрелку карабина и поражение мишени;
- зашифровку и расшифровку донесения с использованием полевого кода КТС 600;
- передачу и прием радиограммы;
- оказание первой помощи на поле боя при ранениях различной степени тяжести.

Во время пребывания в Форт-Беннинг на базе 4-го учебного батальона рейнджеров курсанты проходят обучение, в программу которого включены следующие предметы:

- планирование, подготовка боевого приказа;
- техника выполнения разведывательно-диверсионной операции;
- сбор, обработка и сообщение разведывательной информации командованию;
- способы выживания, ориентирование на местности;
- техника проведения засады и контрзасадные действия;
- техника снабжения по воздуху и аэромобильные операции;
- форсирование водных преград;
- горная подготовка;
- подрывное дело;
- побег из плена и выход к своим войскам;
- физическая подготовка, которая включает три кросса на 2 (3,2 км), 3 (4,8 км) и 5 (8 км) миль;
- курс рукопашного боя — 12 часов.

В дальнейшем по мере необходимости с курсантами проводят занятия (их темы соответствуют предстоящим заданиям, например по горной подготовке, подрывному делу). Перед парашютным прыжком в боло-

тистой местности читают лекцию по выживанию, т. к. пребывание в таких условиях является наиболее опасной для жизни фазой обучения.

Второй этап. Курсанты перемещаются в лагерь Кэмп-Роджерс, также расположенный на территории Форт-Беннинг, где начинаются занятия в лесистой местности.

Этот период напоминает сплошной бой с типичной для боевых действий нерегулярностью и недостатком сна и пищи. Интенсивность учений такова, что в сутки курсанты спят 4 часа, 5–6 часов на сон удается выкроить только во время прохождения горной подготовки, что предусмотрено в расписании занятий, чтобы дать курсантам возможность восстанавливаться после нагрузок. Согласно требованиям наставления по парашютно-десантной подготовке, в ходе учений курсанты могут спать 8 часов только три раза, перед парашютными прыжками, последний раз — перед парашютным прыжком в болотистую местность.

Третий этап. Для горной подготовки и приобретения навыков ведения боевых действий в горах курсантов перебрасывают на север штата Джорджия в лагерь Кэмп-Фрэнк-Меррилл, расположенный близ г. Далонга. В процессе этого этапа подготовки курсантов обучают скалолазанию, подъему по веревке с использованием самозавязывающихся узлов, спуску с гор (в том числе, вместе с раненым), вязанию узлов и т. д. Контрольными тестами по горной подготовке являются: два дневных спуска в полном боевом снаряжении с высоты 10 и 20 м и один ночной спуск с горного обрыва высотой 60 м.

2. ТАКТИКА ПРОТИВОНАРТИЗАНСКИХ ДЕЙСТВИЙ АРМИИ США

Для достижения целей контрпартизанской борьбы должны быть решены такие основные задачи, как:

- выявление районов действий и базирования, маршрутов движения партизанских сил и их разведывательных групп; выяснение их задач и характера

возможных действий, источников получения ими разведывательной информации, материальной помощи;

- изоляция формирований нерегулярных сил друг от друга и от местного населения, лишение их возможности получения какой-либо помощи (военной, материальной) извне;
- подрыв морального состояния нерегулярных сил и разложение их изнутри;
- осуществление политических, экономических, социальных и иных мероприятий с целью привлечения местного населения (или хотя бы части его) на свою сторону и воспрепятствования пополнения партизанских формирований;
- уничтожение нерегулярных формирований и создание препятствий для проникновения их к возможным объектам действий.

В противопартизанских действиях участвуют не только различные виды вооруженных сил и родов войск, но и разведывательные и контрразведывательные органы, полицейские силы, административные органы. Особое внимание обращается на необходимость привлечения к противопартизанским действиям местного населения, что подтверждается проводившейся американцами пресловутой политикой «вьетнамизации».

Особое место в организации борьбы с партизанами американское военное командование и специальные службы США отводят разведывательным и контрразведывательным органам.

Американское командование считает одной из эффективных форм борьбы с партизанами лжепартизанские формирования, которые предполагается создавать из воинских подразделений с включением в них местных жителей. Руководство такими отрядами возлагается на разведывательные органы.

Решающим условием успеха противопартизанской борьбы является централизованное руководство всеми силами и средствами, участвующими в этой борьбе. Высшим органом руководства противопартизанской

борьбы в данном районе, считается зональный координационный центр (ЗКЦ), который представляет собой объединенное учреждение, организуемое на различных уровнях. Такой орган может эффективно планировать, координировать и направлять операции против «нерегулярных сил» в том или ином районе.



Боевая военная база оперативной группы (батальона) противопартизанских сил. 1 — штаб базы; 2 — бараки для личного состава; 3 — дома офицерского состава; 4 — столовая; 5 — клуб; 6 — радиостанция; 7 — медпункт; 8 — баня, прачечная; 9 — автопарк; 10 — дома сержантского состава; 11 — палатки личного состава; 12 — окопы, ходы сообщения; 13 — вход (въезд) на базу

Считается, что в качестве основных сил для ведения противопартизанских действий должны прежде всего использоваться войсковые силы «национальных» формирований, а регулярные части и подразделения американской армии должны составлять постоянный резерв противопартизанских сил района.

Противопартизанские операции

Противопартизанские операции должны носить наступательный характер и вестись непрерывно, одновременно с разных направлений, чтобы лишить партизан возможности маневра силами и средствами.

Наилучшей формой боевых действий против партизан с целью их уничтожения считается двусторонний охват с последующим окружением всей группировки. Боевые действия против партизан после завершения окружения рекомендуется проводить одним из следующих способов:

- одновременное сжатие со всех сторон кольца окружения;
- вклинение в боевые порядки партизан с разных сторон, расчленение занимаемого партизанами района, с последующим уничтожением партизан по частям;
- ведение сдерживающих боевых действий на одних участках кольца окружения и наступление на других.

При этом предусмотрены четыре основных вида операций с широким перекрытием одного вида другим:

- операции «Ищи и уничтожай» — проводятся с целью обнаружения и уничтожения партизан, их баз снабжения, коммуникаций и сооружений;
- операции «Очищай и закрепляй» — предпринимаются с целью вытеснения партизан из определенных ограниченных районов и удержания их под контролем противопартизанских сил, если для этого есть возможность. Эти операции проводятся лишь в тех районах, где противопартизанские силы пользуются полной поддержкой местного населения;
- операции «Особые действия» — рассчитаны на оказание помощи административным центрам провинций и районов, подвергшимся нападению партизан, а также местным противопартизанским силам из числа союзников;
- операции по охране и обороне административных центров, провинций и районов, важных правительственных учреждений и военно-промышленных объектов.

Для проведения таких операций наиболее характерными формами маневра являются:

- маневр «Линия» — обычно применяется при недостаточном количестве сил и средств и проводится

вдоль водных преград. Сущность этого маневра заключается в высадке войск с обоих берегов рек и наступлении вдоль берегов;

Вариант 1

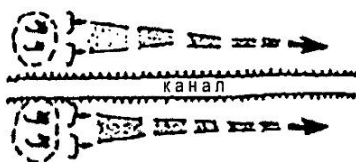

Вариант 2



Вариант 3

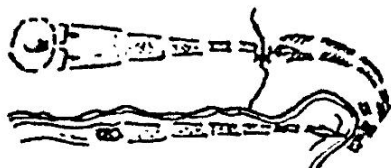

Маневр контрпартизанских и аэромобильных сил «Линия»

- маневр «Когти» — проводится также в районе водной преграды. Силы, участвующие в операции, делятся на две части, которые одновременно высаживаются в 200–250 м от берегов и, развернувшись по фронту, по единому сигналу наступают в сторону водной преграды, стремясь оттеснить партизан к ней и уничтожить; чтобы партизаны не могли отходить к флангам, на этих направлениях заранее организуются засады;

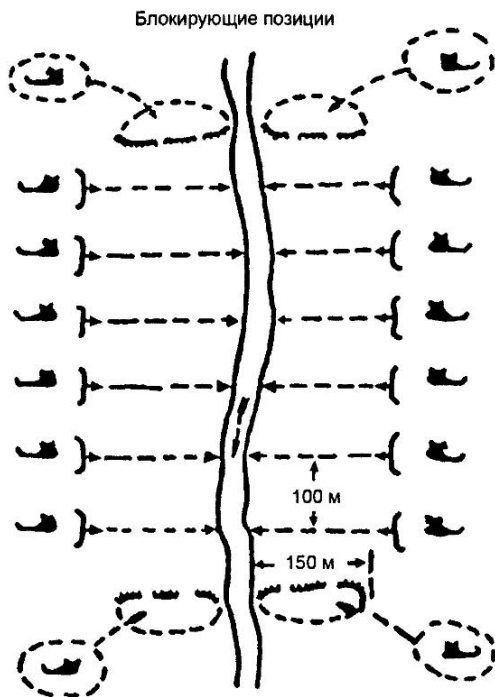

Маневр контрпартизанских и аэромобильных сил «Когти»

- маневр «Кольцо» — осуществляется, как правило, тогда, когда точно известен район расположения партизан.

Сущность его состоит в одновременной высадке нескольких групп по периметру на подступах к району расположения партизан и одновременной атаке этого района с той целью, чтобы окружить партизан, заставить их сосредоточиться на небольшой площади («зоне смерти»).

По завершении окружения планируется нанесение массированных огневых ударов по этой зоне и атака с целью полного уничтожения окруженных;

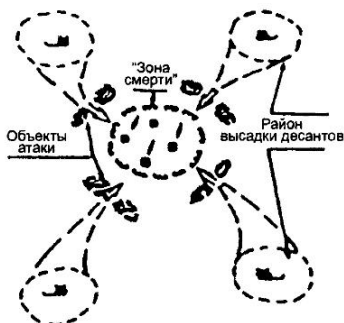

*Маневр контрпартизанских
и автомобильных сил «Кольцо»*

- маневр «Двойной скачок» — проводится силами двух групп, которые после высадки с вертолетов атакуют партизан по встречным направлениям с целью их окружения. Обычно одна из групп высаживается в непосредственной близости от района расположения и ведет бой, чтобы сковать партизан. В это время вторая группа должна скрытно выйти в тыл партизанским силам и атаковать их;

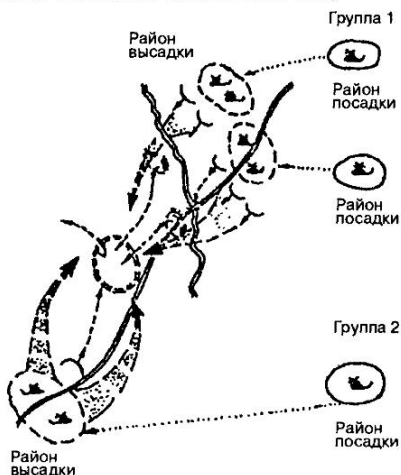

*Маневр контрпартизанских
и автомобильных сил «Двойной скачок»*

- маневр «Молот и наковальня» — осуществляется также двумя группами, чаще всего вблизи водной преграды. Сущность этого маневра заключается в нанесении удара основными силами («Молот») с целью заставить партизан отходить к водной преграде, на противоположном берегу которой сосредотачивается сдерживающая группа («Наковальня»). В последующем совместными усилиями обеих групп осуществляется уничтожение партизан (предварительно добившись их окружения).

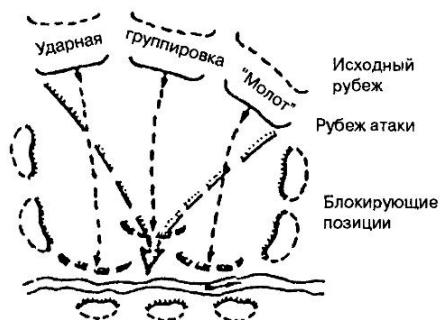

Маневр контрпартизанских и автомобильных сил «Молот и наковальня»

**ВЛИЯНИЕ ФИЗИКО-ГЕОГРАФИЧЕСКИХ
И КЛИМАТИЧЕСКИХ УСЛОВИЙ МЕСТНОСТИ
НА ДЕЙСТВИЯ РАЗВЕДЫВАТЕЛЬНЫХ ОРГАНОВ**

1. Горы

Горная местность оказывает значительное влияние на ведение разведки и характеризуется такими показателями, как абсолютная высота и климат, характер рельефа и крутизна скатов, растительность и животный мир.

Абсолютная высота местности над уровнем моря является важным показателем, определяющим прежде всего климатические условия. С увеличением высоты температура воздуха понижается, атмосферное давление и плотность воздуха снижаются, количество осадков и скорость ветра возрастают, а продолжительность зимнего периода с сильными морозами и глубоким снежным покровом увеличивается. На каждые 100 м температура воздуха понижается в среднем на 0,6 °С, атмосферное давление снижается на 8–10 мм *рт. ст.*, плотность воздуха — на 1,2%, а продолжительность залегания снежного покрова удлиняется на 8–10 дней.

Низкие температуры и разреженность воздуха в горах значительно влияют на режим работы боевой техники и автотранспорта: до 25% снижается мощность двигателей и грузоподъемность автотранспорта и в два раза — скорость их передвижения; расход горючего на снежных горных дорогах увеличивается до 75%; температура кипения воды снижается в среднем на 3,2 °С на каждые 1000 м высоты, что ведет к увеличению испарения воды.

На высоте 2000 м и более у человека появляется недостаток кислорода в крови, что вызывает учащенное сердцебиение, а при большой физической нагруз-

ке — головокружение. На высоте более 3000 м наблюдаются массовые случаи заболевания горной болезнью, сопровождающейся головной болью, тошнотой, рвотой, отсутствием аппетита, бессонницей и раздражительностью. Для облегчения этого состояния необходим отдых, а в исключительных случаях — спуск на меньшую высоту. Срок пребывания в противогазах снижается в 1,5–2 раза.

На больших абсолютных высотах нагревание воздуха лучами солнца приводит к резким температурным контрастам. Так как количество тепла и солнечного света всегда больше над облаками, то разница температур на солнце и в тени достигает иногда 10 °С. При нахождении в таких районах рекомендуется принимать особые меры предосторожности, чтобы избежать ослепления и ожогов, причиной которых может стать воздействие сильного ультрафиолетового излучения. Для защиты глаз разведчики должны пользоваться специальными очками со светофильтрами, а для предохранения кожи — специальной мазью.

Погода в горных районах подвержена весьма частым и резким изменениям даже в течение одних суток. Атмосферные осадки и ясная (безоблачная) погода, безветрие и сильный ветер часто чередуются. Резкое понижение температуры воздуха происходит после захода солнца, при изменении направления ветра или при появлении облачности. В южных районах на высоте более 2000 м днем жарко, а ночью замерзает вода в открытых контейнерах и водоемах. Разность дневной и ночной температуры в горах местами достигает 10–20 °С. Резкое изменение температуры может вызывать бури и ураганы.

Скорость ветра в горах с высотой возрастает. Обычно на хребтах и вершинах ветер резко усиливается, а его направление регулируется характером горной местности. В районах с песчаным грунтом или со снежным покровом при сильном ветре воздух обычно насыщается мелким песком, пылью, снегом и частицами горных пород. Все это делает невозможным наблюдение и очень опасным передвижение. Возникшие ураганы могут вызывать крупные камнепады и лави-

ны. Поэтому при ураганном ветре всякое передвижение, как правило, прекращается.

При действиях разведчиков во время грозы возможно поражение личного состава молнией. Чаще всего это может происходить при движении вдоль хребтов или при нахождении на вершинах. Поэтому перед началом грозы необходимо сойти с гребня и прекратить движение. При продолжении движения разведчики должны соблюдать меры предосторожности.

В горах выпадает в 1,5–2 раза больше осадков, чем на равнине. Количество осадков возрастает с увеличением абсолютной высоты до зоны наибольшего их выпадения (примерно до 2000 м), а выше их становится меньше. Осадков выпадает больше на обращенных к господствующим ветрам склонах. В южных районах в горах летние дожди часто становятся ливнями, из-за которых горные ручьи и реки превращаются в бурные, стремительные потоки, несущие разрушения и создающие препятствия для действий войск. В этот период в горах особенно часты обвалы и камнепады. Дожди создают дополнительные трудности для движения, склоны и скалы становятся скользкими, продвигаться по ним следует с особой осторожностью и с применением специального снаряжения. Необходимо учитывать, что промокшая одежда стесняет движения, а в условиях низких температур возможно и обморожение. В дождливую, ветреную погоду переохлаждение организма со смертельным исходом может наступить при температуре воздуха от -7 до $+5$ °С.

Туман — обычное явление в горах. Он снижает видимость и затрудняет ведение разведки. При действиях в тумане для защиты личного состава от холода и сырости необходимо иметь запасную одежду.

Туман искажает очертания местных предметов и расстояние до них, а также крайне затрудняет ориентирование. При передвижении в тумане необходимо использовать компас, карту и вести учет пройденного расстояния. Продолжать путь можно только по безопасному и известному маршруту. Однако туманы и облака, покрывающие вершины гор, способствуют ведению разведки и в дневное время.

Зима в горных районах характеризуется сильными морозами и метелями. Глубина снежного покрова непостоянна и зависит от высоты над уровнем моря. Значительная глубина снежного покрова затрудняет движение, особенно автомобилей. При глубине снега более 30 см передвижение целесообразно осуществлять на лыжах или снегоступах.

Сухой снег, выпавший на ровный крутой склон, может прийти в движение с образованием лавины, сметающей все на своем пути. Наибольшая опасность образования лавин бывает в первые два-три дня после прошедшего снегопада. Причинами схода лавин с горных склонов могут быть ветер, сорвавшийся камень, глыба снега, пробежавшие животные, прошедшая группа людей и даже звук выстрела, взрыва.

Горный рельеф затрудняет или делает невозможным движение вне дорог людей, боевой техники, транспорта и даже вьючных животных.

Горные склоны, доступные для передвижения летом, становятся труднодоступными и опасными зимой. Спуски, резкие повороты часто проходят над обрывами. Поэтому движение по ним разведчикам следует осуществлять только по одному, применяя специальное снаряжение и соблюдая меры предосторожности.

Горные реки, зарождающиеся у вершин и имеющие источниками своего питания ледники, снега, родники или озера, создают серьезные препятствия на пути движения войск. Реки текут по естественным складкам местности в непостоянном режиме. Ширина, глубина и скорость течения горных рек часто меняются в зависимости от погоды и времени года. Характерной их особенностью является быстрое течение. Если для равнинных рек скорость течения до 1 м/с является средней, а 1—2 м/с — быстрой, то для горных рек скорость до 2 м/с является слабой, 2—4 м/с — средней и 4—6 м/с — быстрой. В периоды весенних и осенних дождей и активного таяния снегов в горных реках отмечается быстрый подъем воды и резкое повышение скорости течения до 6 м/с. Сила течения бывает на-

столько велика, что водный поток способен катить по дну большие валуны, перемещать массу камней и относительно быстро изменять рельеф дна реки.

В период подъема уровня воды горные реки становятся серьезным препятствием даже для плавающей боевой техники. Поэтому переправа через такие реки требует особой осторожности, предварительной разведки и тщательной подготовки.

Большинство горных рек разделяются на несколько рукавов. Один из них — основное русло реки, как правило, заполнен водой, а остальные (в зависимости от времени года) могут быть и безводными. В период дождей или весеннего разлива эти рукава наполняются водой и превращаются в бурные потоки. Река становится еще большим препятствием на пути движения разведывательных органов. Часто бывает так, что разведчики успешно преодолевают основное русло, а затем вынуждены долго искать переправу через другие рукава горной реки.

Течение воды в реке сопровождается характерным шумом, который слышен иногда на 2—3 км. С приближением к реке шум возрастает настолько, что в непосредственной близости трудно услышать даже звук выстрелов стрелкового оружия. Действуя в горах, разведчики должны это учитывать, следить за состоянием погоды, избегать движения по фарватеру водослива и не находиться долгое время в узких долинах и ущельях, а во время дождей и при переправах через реки внимательно прислушиваться к возможному появлению шума приближающегося горного потока.

Многие горные реки из-за сильного течения не замерзают зимой. Однако они сильно мелеют и не являются серьезным препятствием. Дно горных рек, обычно каменистое, галечное, в целом благоприятствует переправе техники вброд. Однако в ряде случаев в таких местах дно реки бывает завалено каменными глыбами, что полностью исключает переправу машин.

Лучшим временем для преодоления рек являются утренние часы, когда уровень воды минимальный, а вероятность повышения его наименьшая. Во второй половине дня вода в реке обычно поднимается вслед-

ствии таяния снега и ледников, и места, доступные утром, могут стать непроходимыми. Наиболее удобными и доступными для переправы являются расширенная часть русла реки или те места, где река разделяется островками на несколько рукавов.

Обычно течение здесь бывает не очень сильное, и можно быстрее, чем на других участках, найти неглубокий брод для переправы личного состава и боевой техники. При этом для переправы необходимо выбирать такие участки реки, где меньше крупных камней и наиболее спокойная поверхность воды. Найти их на горных реках не так уж трудно. На наличие бродов указывают тропинки, ведущие к реке и продолжающиеся на противоположном берегу. Установить место удобной переправы можно также путем опроса местных жителей или непосредственным просмотром глубины реки самими разведчиками.

При выборе мест переправы для боевой техники и транспортных средств вброд или под водой необходимо учитывать характер русла реки и берегов, их крутизну, высоту и плотность грунта. Для современной техники и переправочных средств крутизна спусков и выходов из воды не должна превышать 10–12°.

При преодолении горной реки вброд во избежание опрокидывания техники и попадания воды в двигатель следует двигаться под углом 30° к берегу по течению.

Растительность горных районов весьма разнообразна — от густых, труднопроходимых субтропических и таежных лесов до скудной пустыни. По мере увеличения абсолютной высоты растительные зоны на склонах гор меняются. Верхняя граница лесов в зависимости от их расположения может быть различной. Чем севернее, выше и круче горы, тем меньше растительность. Горные леса служат хорошей маскировкой для войск и в то же время представляют собой серьезное препятствие для их маневра.

Так же как и растительность, животный мир весьма разнообразен и соответствует в основном местоположению гор и характеру растительности на них. В горах много птиц — как постоянных, так и перелетных.

Хотя животный мир и не имеет непосредственного отношения к боевым действиям войск в горах, разведчики должны знать повадки животных и птиц и уметь использовать их в своих интересах.

Весьма сложным в горах является ориентирование. Оно требует определенных знаний и навыков. От умения быстро и точно ориентироваться во многом зависит выполнение разведчиками поставленных задач.

Важнейшими элементами местности, по которым можно ориентироваться в горах, являются детали горного рельефа: вершины, хребты, седловины, отдельные большие камни, дороги и тропы, реки, рощи и выделяющиеся местные предметы. При этом надо иметь в виду: горная местность значительно скрадывает видимые расстояния; горные вершины, если на них смотреть с разных сторон, меняют до неузнаваемости свои очертания; обзор местности при движении то очень велик, то ограничен, и ориентиры часто теряются из виду; встречающиеся в горах магнитные аномалии сильно влияют на показания магнитной стрелки компаса.

В горах имеется много признаков, знание которых помогает ориентироваться по сторонам горизонта. Такие породы деревьев, как ель и пихта, растут, как правило, на северных склонах гор, а дуб и сосна — на южных. Деревья, кусты и травы на южных склонах много выше, чем на северных. Виноградники и огороды, как правило, находятся на южных склонах гор. Снег на южных склонах тает быстрее и становится пористым. На северных склонах снег тает медленнее, а в отдельных горных районах лежит все лето. Южные склоны гор обычно бывают суше, меньше задернованы и сильнее подвержены процессам размыва, чем северные.

Горы оказывают значительное влияние на поражающие факторы ядерного оружия и защиту от него. При организации разведки следует учитывать, что зоны поражения воздушной ударной волной, проникающей радиацией и световым излучением в горной местности имеют более сложные очертания и другие размеры, чем на равнинной местности. Так, если избыточное

давление во фронте воздушной ударной волны на склонах, обращенных к эпицентру ядерного взрыва, в зависимости от их крутизны увеличивается в 1,5–2 раза, то на обратных склонах оно может снижаться в 2–2,5 раза по сравнению с таким же расстоянием от эпицентра взрыва на равнинной местности.

Давление во фронте воздушной ударной волны значительно понижается в узких, глубоких и извилистых балках, оврагах, расположенных перпендикулярно направлению распространения волны, и резко возрастает, если эти балки и овраги вытянуты в направлении распространения волны. Горные долины глубиной 500–1000 м могут служить в определенных условиях надежным укрытием от воздействия воздушной ударной волны даже для крупных группировок войск. В то же время ядерные взрывы в горах могут вызывать массовые обвалы, осыпи, камнепады, которые на большом расстоянии от места взрыва могут разрушать коммуникации и наносить поражения войскам во много раз большие, чем от самого ядерного взрыва.

Горы способствуют крайне неравномерному радиоактивному заражению местности. Радиоактивное облако может распространяться вдоль долины на значительно большее расстояние, чем на равнине, образуя участки с высокими уровнями радиации на ее скатах и на дне. При этом они могут находиться на значительно большем удалении от эпицентра ядерного взрыва, чем в обычных условиях. В горах по мере увеличения абсолютной высоты занижаются показания дозиметрических приборов. Поэтому при определении уровней радиации в отсчеты приборов надо вводить поправочные коэффициенты: на высоте 1000–2000 м — 1,1; 2000–3000 м — 1,3; свыше 3000 м — 1,5.

Импульс светового излучения по сравнению с импульсом на равнинной местности в горах возрастает в 1,5–2 раза. В то же время складки местности экранируют световое излучение и создают зоны полного или частичного затемнения, которые значительно ослабляют световой импульс.

Лучшими естественными укрытиями для разведчиков от поражающих факторов ядерного взрыва являются выемки, узкие и глубокие овраги и ущелья. Они значительно снижают или даже исключают потери в личном составе, вооружении и технике. Незнание особенностей распространения воздушной ударной волны, радиоактивного облака и светового излучения в горах, неумение использовать местность для защиты от ядерного оружия могут привести к невыполнению задач, возложенных на разведчиков.

Кроме природных условий на организацию и ведение разведки в горных районах оказывает влияние характер боевых действий противника. Горы значительно усложняют ведение наступления и благоприятствуют организации обороны. Они разобщают районы боевых действий, снижают темпы наступления войск, ограничивают их подвижность, а также уменьшают боевые возможности огневых средств и затрудняют работу средств связи. Поэтому в горных условиях гораздо чаще, чем в обычных, используют вертолеты для связи, переброски вооружения и личного состава, высадки десантов в целях захвата горных перевалов и важных в тактическом отношении пунктов.

В горах с крутыми склонами использование большого количества войск ограничивается, т. к. затрудняется их развертывание, маневр резервами и своевременный ввод их в действие, а также возможность взаимной поддержки соседних подразделений. Небольшие подразделения имеют больше возможностей для внезапных, смелых действий и введения противника в заблуждение. При ведении оборонительного боя небольшие, специально подготовленные для действий в горах подразделения могут задерживать продвижение превосходящих сил противника, направлять их в заранее намеченном направлении или заставлять развернуться и принять бой в невыгодных для них условиях.

Для действий в горных районах разведчики должны обеспечиваться индивидуальным и групповым горным снаряжением. Индивидуальное горное снаряжение включает: вспомогательную веревку, кольцо с защелкой, ледоруб, ботинки с триконями, десяти- или

четырёхзубые кошки, грудной пояс, горный вещевой мешок, горные лыжи, защитные очки, спальный мешок. К групповому горному снаряжению относятся: горная основная веревка, блок, скальные и ледовые крючья, горный молоток, веревочная лестница, палатка, кухня облегченного типа или спиртовка (примус). Для связи в горах разведчики дополнительно обеспечиваются радиостанциями коротковолнового диапазона.

На боевое применение сил и средств разведки в горах оказывают влияние: резкая пересеченность рельефа с наличием различных по высоте, растительному покрову, климатическим условиям горных массивов; разобщенность направлений и слабо развитая дорожная сеть, трудность, а иногда невозможность передвижения вне дорог, естественные препятствия, вероятность обвалов, завалов, осыпей и снежных лавин; резко меняющиеся в течение суток погодные условия, состояние рек и разреженность воздуха; экранирующее действие гор на работу радиоэлектронных средств и средств звуковой разведки, а с применением ядерного оружия — особенность распространения воздушной ударной волны и светового излучения; длительная стойкость отравляющих веществ в ущельях и глубоких долинах; трудность применения штатных вооружения и техники.

Большая высота сечений топографических карт, отдельные неточности отображения рельефа на них приводят к несоответствию реальных расстояний с измеренными по карте и ошибкам в определении координат объектов (целей). Для определения координат объектов (целей) в горах времени требуется на 20–30% больше, чем в обычных условиях.

Наличие большого количества мертвых пространств и скрытых мест расположения в горах увеличивает значение подслушивания. Вследствие хорошей проходимости звука, особенно в долинах рек и в ранние утренние часы, создаются благоприятные условия для ведения разведки подслушиванием. Слышимость в горах возрастает в периоды повышенной влажности, во время тумана, после дождя и при наличии снежного покрова.

Большая прозрачность воздуха, различная освещенность склонов и хребтов часто приводят к оптическому обману. Отдельные местные предметы в прозрачном воздухе кажутся ближе, а вершины гор как бы надвигающимися одна на другую. Расстояние до горы, находящейся в 20 – 30 км, невооруженным глазом нередко оценивается в 6 – 8 км. Глубокие ущелья, овраги и лощины скрадывают расстояние между хребтами и гребнями. Зачастую местные предметы, расположенные далеко друг от друга, на разных хребтах, кажутся находящимися совсем рядом. Местность, освещенная солнцем, также кажется расположенной значительно ближе реального расстояния. Поэтому при действиях в горах разведчики должны тренировать и вырабатывать глазомер, а при организации разведки, особенно наблюдения, строго учитывать эту особенность.

Сильнопоресеченный рельеф местности, обилие мертвых пространств и скрытых подступов, ограниченность обзора затрудняют наблюдение с наземных наблюдательных постов (пунктов) и с воздуха. Одновременно они способствуют маскировке войск противника и скрытному их передвижению, облегчают совершение ими обходов и охватов для нанесения ударов по открытым флангам и с тыла. Поэтому для сокращения количества непросматриваемых участков местности в расположении противника увеличивают количество наблюдательных постов (пунктов).

Горный рельеф местности создает значительные трудности в организации и поддержании устойчивой радиосвязи с корреспондентами в УКВ и КВ диапазонах и уменьшают ее дальность. Уменьшение дальности радиосвязи объясняется тем, что скальные и каменистые грунты интенсивно поглощают и рассеивают энергию радиоволн. Кроме того, на работу радиосредств влияют большие перепады высот, экранирующее действие склонов гор и высокий уровень атмосферных помех, вызываемых частыми грозами.

Для снижения этих влияний и увеличения дальности действия радиосвязи предусматривается размещение радиостанций на самых высоких точках местности

или на склонах гор, обращенных друг к другу, а также использование ретрансляторов (промежуточных радиостанций) и направленных антенн.

Характер горного рельефа и климатические условия создают трудности также и в организации и ведении радиоэлектронной разведки: значительно сокращаются возможности этого вида разведки; в несколько раз по сравнению с равнинной местностью уменьшаются зоны обнаружения радиолокационных станций противника; затрудняется выбор позиций для технических средств разведки, особенно их топогеодезическая привязка; радиопеленгаторные и радиотехнические посты приходится развертывать на сокращенных дистанциях. При этом из-за острых углов засечки ведение радиоэлектронной разведки обеспечивается в более узкой полосе, чем в обычных условиях, и с большими линейными ошибками по глубине; местоположение работающих радио- и радиолокационных станций противника в отдельных случаях будет определяться по одному пеленгу с учетом возможного нахождения источника разведки у пересечения пеленга с дорогой или определенным ориентиром, имеющимся на карте.

2. Северные районы

К северным районам относят не только арктическую полярную область, расположенную за Северным полярным кругом, так называемое Заполярье, но и прилегающие к нему с юга территории и акватории.

На этой огромной территории встречаются районы, которые существенно отличаются один от другого по своему географическому положению, температурным и климатическим условиям, рельефу местности, характеру почв, растительному покрову, количеству выпадения осадков, наличию вечной мерзлоты и обжитости территории. Однако северные районы имеют и много сходных черт, например: суровый климат со снежной зимой, весьма неустойчивые метеорологические условия, относительно высокую влажность воздуха, труднодоступную местность, крайне редкую сеть до-

рог и отсутствие аэродромов, заболоченные участки местности, полярные явления, почти полное отсутствие местных ресурсов, большую удаленность районов от основных баз снабжения.

Лощины и относительно ровные участки местности усеяны валунами и труднопроходимы для всех видов боевой техники и транспорта. Арктические острова почти все имеют горный рельеф.

Северные районы пересекаются множеством больших и малых рек, многие из них полноводные и являются серьезным препятствием для действий войск. В зависимости от времени года и состояния погоды могут сильно измениться характер дна, русло, глубина реки, правильно оценить их по карте затруднительно, поэтому необходимо постоянно проводить их разведку. При организации и ведении разведки следует учитывать, что устья рек, впадающих в заливы и моря в летний период и впадающих в незамерзающие моря в течение всего года, подвержены воздействию приливов и отливов.

Во всех северных районах преобладает суровый климат с продолжительной (9–10 месяцев) снежной зимой и коротким (2–3 месяца) холодным летом. Но в ряде районов Арктики заморозки на почве возможны и в летние месяцы.

За Северным полярным кругом средняя температура наиболее холодного месяца (января) составляет $-33... -37$ °С, а иногда -60 °С и ниже. Земля скована вечной мерзлотой, глубина которой 200–500 м. Средняя температура наиболее теплого месяца (июля) колеблется от $+4$ до $+10$ °С.

Зима в северных районах характеризуется не только низкой температурой, но и глубоким промерзанием грунтов, болот и водоемов, частыми снегопадами, поземкой, метелями и сильными ветрами. Поземка, возникающая при скорости ветра 4–5 м/с, уже затрудняет наблюдение за наземными целями. При скорости ветра 12–15 м/с пребывание человека на открытом воздухе затруднено, как бы тепло он ни был одет. В такую погоду снег забивается в карманы, рукава, под головной убор, в любые, даже незначительные складки в

одежде. Нередки случаи возникновения буранов со скоростью ветра 20–30 м/с, которые могут продолжаться несколько дней. В таких случаях застигнутый на открытой местности личный состав должен укрыться в глубоком снегу.

Метели и бураны полностью заносят дороги, колонные пути, окопы, траншеи, ходы сообщения, другие боевые и хозяйственные сооружения. Период после окончания метелей и буранов следует немедленно использовать для разведки противника.

Зимой вся территория северных районов и более двух третей акватории северных морей представляют собой единую снежно-ледяную пустыню, ориентирование в которой затруднено. Лишь в июле и начале августа льды подтаивают и открывается возможность использовать прибрежную зону морей для судоходства без сопровождения ледоколов. В конце сентября реки, озера, а затем и моря замерзают, и ледяной покров вновь образуется вдоль всего побережья.

В большинстве северных районов снежный покров плотный, спрессованный, и поэтому возможно движение личного состава без лыж. Лишь в северо-западной части европейских районов Арктики при обильных снегопадах и отсутствии сильных ветров снежный покров длительное время остается рыхлым.

Весна, несущая распутицу и половодье, начинается в конце мая или в середине июня, но протекает очень бурно, с резкими перепадами температуры (оттепели чередуются с морозами). Весной талые воды заполняют все низины, образуя многочисленные озера и заболоченные участки. Эти условия следует учитывать при экипировке разведывательных подразделений (органов), высылаемых в разведку.

В летние месяцы тундра почти полностью освобождается от снежного покрова, грунт оттаивает на глубину 30–40 см на северной и до 1,5 м на южной ее части. Однако этот грунт не имеет дернины, густого растительного покрова, поэтому движение по нему пешим порядком и на транспорте затруднено. К концу лета уровень воды в реках и озерах несколько снижается, и заболоченные участки подсыхают. Поверхность тун-

дры летом покрывается мхом, лишайником, травами и низкорослым кустарником.

Значительную опасность для всего живого летом представляет гнус. Мириады комаров, мелкой мошки буквально облепляют людей и животных, не дают возможности нормально действовать и отдыхать. Для защиты от гнуса личный состав должен обеспечиваться сетками (накомарниками) и специальными мазями.

Ландшафт тундры как летом, так и зимой однообразен. На местности и на карте очень мало выделяющихся местных предметов, которые могут служить ориентирами. Однообразное чередование пологих возвышенностей и понижений, извилистых рек, озер, протоков и болот, отсутствие лесов, дорог и населенных пунктов затрудняют определение местоположения по карте и выдерживание заданного направления движения. Ориентирование, кроме того, усложняется из-за неустойчивой работы навигационных приборов — сказывается близость Северного и магнитного полюсов.

Вследствие низких температур испарение влаги с поверхности суши составляет не более 10–20% количества выпавших осадков, что ведет к большой влажности грунтов и воздуха. Относительная влажность воздуха в летний период составляет 80–90%, а в отдельные дни — 95–98%.

В северных районах преобладает пасмурная погода, летом часты плотные туманы, особенно на морском побережье. Туманы зимой — явление редкое. Они возникают вследствие большой разницы температур (до 15 °С) между водой и воздухом. Туман покрывает плотной пеленой всю водную поверхность и побережье, поднимаясь до 150 м. Он может служить своеобразной завесой, не позволяющей вести воздушное и наземное наблюдение за переправами через водные преграды и деятельностью войск на их берегах.

Большую часть года небо закрыто облаками, причем облачность преобладает в низких ярусах, не превышающих 400 м, что затрудняет полеты авиации.

Характерной особенностью северных районов являются полярный день и полярная ночь. На Северном

полюсе полгода длится полярный день, а полгода — полярная ночь. К югу от Северного полюса продолжительность полярной ночи и полярного дня постепенно уменьшается.

Полярный день облегчает круглосуточное действие авиации, способствует ведению наземного наблюдения, но затрудняет маскировку и скрытное передвижение войск.

Большая продолжительность полярной ночи и полярного дня нарушает привычный для людей, ранее живших в средних широтах, уклад жизни и вызывает у них большую утомляемость. Причем в полярный день человек, получая в достаточном количестве ультрафиолетовые лучи, чувствует себя бодрым после 5—7 ч сна. Достаточно одной-двух недель, и человек привыкает к полярному дню, у него устанавливается определенный суточный режим.

Тяжелее переносится полярная ночь. Недостаток ультрафиолетовых лучей, гнетущее воздействие постоянной темноты и холода способствуют повышенной утомляемости, сонливости, снижающих работоспособность человека. Даже сон продолжительностью 10—12 ч в сутки не приносит бодрости.

Чтобы снять сонливость, необходимо систематически, через каждый час, в течение 3—5 мин проделывать физические упражнения. Кроме того, для уменьшения усталости и временного повышения остроты зрения следует принимать таблетки глюкозы, витамин А. По указанию врача проводятся профилактические мероприятия против цинготных и простудных заболеваний, а также против обморожения.

Полярная ночь и полярный день в сочетании с климатическими и метеорологическими условиями в одних случаях затрудняют, а в других облегчают ведение разведки. Поэтому, используя то или иное средство разведки, применяя тот или иной способ разведки, нужно в каждом конкретном случае учитывать, какое влияние на них могут оказать полярная ночь или полярный день.

Организация и ведение разведки в период полярной ночи сопряжены с большими трудностями: развед-

ку приходится вести в темноте с использованием приборов ночного видения или при искусственном освещении местности, К тому же длительное время отсутствует возможность проверить или уточнить обнаруженные ночью объекты противника в дневных условиях. В период полярной ночи резко сокращается возможность визуального наблюдения, а иногда и полностью исключается из-за весьма частых метелей и пурги.

Ионосферные и геомагнитные бури (возмущения), а также большое поглощение почвой электромагнитной энергии радиоволн уменьшают радиус действия коротковолновых радиостанций на 20—30% днем и на 50—75% ночью. Весной и осенью наблюдаются периоды полного непрохождения радиоволн в коротковолновом диапазоне.

Одним из важнейших условий успешного выполнения задач разведывательными подразделениями в северных районах является оснащение их специальной боевой техникой, транспортными средствами, имуществом и обмундированием в соответствии с географическими и климатическими условиями района боевых действий и временем года. Подразделения, высылаемые в разведку в ходе наступательного боя, должны обеспечиваться боевыми машинами только на гусеничном ходу с наименьшим удельным давлением на грунт, способными преодолевать водные преграды, заболоченную тундру, труднодоступную горную местность летом и глубокий снежный покров зимой. На машинах должны быть приборы, обеспечивающие пуск двигателей при низкой температуре и относительно высокой влажности воздуха.

В целях исключения обморожения разведчики обеспечиваются теплой влагонепроницаемой одеждой, термохимическими или электрическими грелками, специальной мазью, утепленными палатками, а по возможности и спальными мешками. Для разогревания пищи и приготовления питьевой воды выдаются загущенный бензин, сухой спирт или другое сухое высококалорийное горючее.

3. Пустыни

Пустыни — это географические районы местности с крайне засушливым континентальным климатом, бедным растительным покровом и засоленными почвами. Различают три вида пустынь: песчаные, глинистые и каменистые. Для них характерно главное — острый недостаток воды. Количество атмосферных осадков в пустынях составляет менее 200 мм в год. Относительная влажность воздуха летом снижается до 14%, а максимальная температура днем достигает + 58 °С. Поверхность грунта нередко нагревается до + 80 °С, а песок и камни накаляются до температуры, в два раза превышающей температуру воздуха. Суточные колебания температуры достигают 40 °С, а годовые — 80 °С. Высокую температуру и сухость воздуха трудно переносят даже местные жители. В таких условиях они выполняют лишь незначительные хозяйственные работы, предпочитая находиться в тени. Летом в пустынях дуют обжигающие ветры, а зимой — нестерпимо холодные. В некоторых районах пустынь скорость ветра достигает временами 30 — 35 м/с.

Резкие колебания температуры затрудняют экипировку разведывательных подразделений (органов), высылаемых в разведку на сутки и более, требуют заблаговременной подготовки и тренировки для действий в дневное и ночное время.

Наряду с характерными для всех видов пустынь особенностями каждая пустыня имеет и свои отличительные черты.

Песчаные пустыни (наиболее распространенные) представляют собой равнины, покрытые слоем сыпучего песка. Выделяются пески закрепленные, когда площадь поверхности их покрыта дерном более чем на 50%. Полузакрепленными песками считаются такие, площадь поверхности которых покрыта дерном на 25 — 50%. Кроме трав в песчаных пустынях широко распространены заросли саксаула и песчаной акации. Белый (песчаный) саксаул встречается в виде отдель-

ных деревьев или кустарников. Деревья, высота которых 4—6 м, имеют толстый корявый ствол и едва заметные листья на ветвях, не дающих тени.

На сыпучих песках могут встречаться лишь редкие растения. Обычно в пустынях преобладают закрепленные и полужакрепленные пески. Летом гусеничные и колесные машины повышенной проходимости способны двигаться по участкам оголенных песков со скоростью до 5 км/ч. По закрепленным пескам и междугрядовым понижениям движение небольших подразделений на бронетранспортерах, боевых машинах и легких танках возможно со скоростью 10—15 км/ч.

Рельеф закрепленных песков представляет собой песчаные гряды, образованные ветрами, дующими примерно с одного направления. Песчаные гряды обычно простираются параллельно друг другу. Скаты их имеют крутизну 10—20°, высота колеблется от 10 до 30 м, а длина — от 2 до 3 км. Гряды разделены между собой понижениями шириной от 40 до 200 м и более. Обычно понижения ровные и удобные для передвижения вдоль них войск. Поперечное преодоление гряд при ведении разведки представляет значительные трудности, резко снижает темп ведения разведки. При ведении разведки в пустыне необходимо организовывать наблюдение за такими понижениями рельефа местности, где возможно передвижение войск противника, оборудование огневых (стартовых) позиций артиллерии (пусковых установок тактических ракет), резервов, объектов тыла и т. д.

В тех районах пустыни, где ветры дуют в разных направлениях, образуются равномерно расположенные неглубокие котловины, разделенные песчаными перемычками. Размеры котловин могут составлять несколько десятков метров. Участки таких песков труднопроходимы для колесных машин.

В песчаных пустынях встречаются весьма большие площади солончаков. Солончаки — это засоленные глинистые и супесчаные грунты, распространенные в понижениях. Солончаки бывают мокрые, пухлые и солонцы. Последние образуются вследствие рассоле-

ния солончаков, понижения уровня грунтовых вод и вымывания избытка солей из верхнего слоя грунта. В сухое время года все солончаковые грунты (кроме мокрых солончаков) доступны для движения подразделений в пешем порядке, на автомобилях и боевых машинах.

Солончаковые участки пустынь допускают высадку воздушных десантов посадочным способом не только с вертолетов, но и с самолетов. Это вынуждает войска при любом виде боевых действий вести круговую разведку на возможно большую глубину, т. к. появление противника, особенно ночью, возможно с любой стороны.

Барханы (дюны) — наиболее распространенная форма оголенных песков. Они имеют форму полумесяца с концами, вытянутыми по направлению господствующего ветра. Крутизна наветренных скатов барханов около 20° , а подветренных скатов $33 - 35^\circ$; высота их от 3 до 15 м. При сильных ветрах одного направления барханы передвигаются со скоростью 10—12 м в месяц. Вследствие этого рельеф местности на топографических картах не отражает действительного положения, что затрудняет ориентирование.

Барханные цепи представляют собой цепочки барханов шириной 10—12 м и длиной до нескольких сот метров. В пустыне барханные цепи достигают высоты до 100 м и длины — до 5 км. Они отстоят одна от другой на 1,5—2 км. Ведение разведки в барханных районах затруднено даже на гусеничных машинах. Преодоление барханов изнуряет механиков-водителей, вызывает перегрев двигателей, увеличивает расход горючего и сокращает глубину действий разведывательных подразделений (органов) без дополнительной заправки машин. После выпадения дождей пески уплотняются и проходимость боевых машин и пешеходов улучшается.

В песчаных пустынях имеются и ровные горизонтальные впадины с глинистым грунтом, так называемые такыры. Поверхность такыров лишена растительности. Во время дождей такыры раскисают и становятся труднопроходимыми для войск. В сухое время

года поверхность их становится твердой и по ней возможно передвижение всех видов техники.

Такыры могут быть использованы в качестве посадочных площадок не только вертолетов армейской авиации, но и самолетов тактической авиации с укороченным или вертикальным взлетом и посадкой.

Грунты глинистых пустынь имеют большую соленость. Растительность там почти отсутствует. Ветер свободно развеивает сухой грунт и соль. Смешанная с солью пыль разъедает незащищенные глаза, набивается в нос и рот и создает неудобства личному составу при ведении разведки.

Весной глинистые пустыни на некоторое время превращаются в непроходимые болота, а летом это наиболее знойные и безжизненные участки пустыни.

Каменистые пустыни встречаются в предгорных районах и занимают обширные площади. Растительный покров их очень беден. Поверхность каменистых пустынь ровная, состоит из щебня, камней или гальки. Чрезмерное количество камней затрудняет передвижение по бездорожью даже боевых машин и автомобилей с высокой проходимостью. Острые края камней быстро приводят в негодность резиновые покрышки колес, ускоряют износ ходовой части гусеничных машин и ведут к поломке гусениц.

Через пустыни текут только реки, берущие начало в горах. В некоторых местах равнинную поверхность пустынь прорезают глубокие (до 50 м) сухие русла древних рек (вади) с крутыми склонами.

В населенных пунктах и на участках поливного земледелия местность пересекает густая сеть арыков и магистральных каналов. Почти все они имеют крутые берега и высокие земляные валы. Разведывательные подразделения (органы), выделяемые для разведки маршрута движения через такие районы, должны обеспечиваться плавающими машинами на гусеничном ходу.

Основными источниками воды в пустынях являются грунтовые воды, залегающие на глубине от 5 до 200 м. Встречаются как пресные, так и соленые воды.

Наиболее обводненными являются песчаные пустыни, а глинистые — почти безводные.

Следует, однако, иметь в виду, что на глубине вода в основном содержится в плывунах. Отрытые или пробуренные колодцы заполняются водой медленно, и суточный дебит их невелик.

Водоисточники в пустынях имеют первостепенное значение как для местного населения, так и для войск. Поселения возникают лишь там, где имеется вода. Оазисы и населенные пункты, обеспеченные водой, являются обычно важными тактическими и оперативно-тактическими объектами. Почти во всех источниках вода солоноватая, содержит много примесей и насыщена микробами, поэтому употреблять ее можно только после очистки, хлорирования и кипячения.

Весной в период выпадения осадков обширные площади пустынной местности покрываются красочным ковром однолетних и многолетних растений, кустарников, карликовых деревьев и трав. Однако эти растения не образуют сплошного покрова. Оголенными остаются участки сыпучих песков и засоленных глинистых почв. Летом растительность в пустынях выгорает, а многолетние растения приобретают буровато-серую монотонную окраску, сливающуюся с цветом выжженных солнцем грунтов. Поэтому для маскировки от противника вся боевая техника разведывательных подразделений (органов), а также экипировка личного состава окрашиваются в цвета в строгом соответствии с цветовой гаммой грунтов и растительности района предстоящих действий.

В пустынях водятся ядовитые пресмыкающиеся и насекомые. Разведчики должны уметь различать их, а в случае укуса оказывать помощь и самопомощь.

Летом характерным явлением для пустынь являются миражи. В жаркие дни сильно нагретый воздух над поверхностью земли отражает местные предметы (горы, деревья, оазисы, населенные пункты), находящиеся на большом удалении. Иллюзия создается настолько полная, что может ввести в заблуждение даже опытных разведчиков. В таких случаях разведчикам необходимо уточнить свое местоположение.

В летний период с повышением температуры возрастают конвекция воздуха и атмосферная дымка. Вследствие колебания и передвижения нагретого воздуха, преломления солнечных лучей резко снижается стереоскопичность дальномерных приборов, что ведет к ошибкам в определении расстояний. При вычислении расстояния до целей по угловым размерам известных предметов расстояние может оказаться значительно больше действительного из-за искажения очертаний местных предметов и наблюдаемых целей, которые обычно вытягиваются в длину, кажутся больше, чем они есть на самом деле.

Яркое освещение и сильная солнечная радиация отрицательно влияют на зрение человека. Поэтому разведчиков, работающих у оптических приборов, сменяют через каждые 1,5–2 ч во избежание грубых ошибок в определении координат целей.

В пустынях весьма часто возникают пыльные и песчаные бури, во время которых затруднено или полностью исключается передвижение войск, полеты самолетов и вертолетов.

Перемещение частиц песка начинается при скорости ветра около 5–7 м/с, а при скорости 10–12 м/с поднимается пыльная дымка в приземном слое воздуха, ограничивающая дальность наблюдения до нескольких десятков метров.

Однообразная местность пустынь, отсутствие ярко выделяющихся местных предметов затрудняют ориентирование разведывательных подразделений (органов). Движение они осуществляют главным образом по азимуту. Обычными ориентирами в пустынях являются колодцы и ведущие к ним тропы, развалины старых крепостей и поселений, могилы, сухие русла рек и другие местные предметы. В предгорных районах ориентирами служат вершины гор, которые в хорошую погоду наблюдаются на многие десятки километров.

В ясные ночи ориентируются по Полярной звезде. Направления движения можно определять и по другим звездам, имея в виду, что они перемещаются примерно на 15° за каждый час.

Суровые климатические условия засушливых районов отрицательно сказываются на физическом состоянии и боеспособности личного состава. Загрязненность воздуха, отсутствие укрытий от палящих лучей солнца и недостаток воды сильно изнуряют разведчиков при выполнении задач в течение продолжительного времени. Высокая дневная температура летом вызывает вялость, солнечные и тепловые удары, а сухость воздуха — повышенную потливость и постоянную жажду. Однако бессистемное употребление воды приводит к обильной потливости и резкой потере сил.

При действиях на боевых машинах сильный нагрев их металлических частей и перегрев двигателей повышают утомляемость экипажей и нарушают нормальное состояние организма. Резкие суточные колебания температуры, частые ветры и песчаные бури снижают работоспособность людей и вызывают у них простудные и другие заболевания. Уменьшить отрицательное влияние высоких температур возможно только заблаговременной тренировкой личного состава и строгим соблюдением питьевого режима. Большое внимание уделяется экипировке разведчиков. В жаркое время желательно надевать легкое обмундирование, а с наступлением холодной ночи — теплое, которое должно быть в вещевом мешке (ранце) каждого разведчика. Для защиты глаз от солнечных лучей разведчики обеспечиваются очками с темными стеклами, а на случай песчаных бурь — специальными пылезащитными очками и респираторами (повязками ватно-марлевого типа) для защиты органов дыхания от пыли.

Резкие колебания температуры, песчаные бури и необходимость ведения разведки вне дорог создают тяжелые условия для ходовой части, силовой передачи и двигателя боевых машин, могут вызывать их отказ в работе и даже поломку. Поэтому особое внимание следует уделять уходу за техникой и применять средства защиты двигателей, агрегатов и узлов боевых машин от проникновения пыли. Заблаговременно, еще до выхода в разведку, проводятся меры по уплотнению люков и отверстий, а также по защите двигателей и других агрегатов и узлов машин. В качестве непрони-

цаемых материалов применяются изоляционная лента, парусина, брезент, кожа, резина, пластические материалы, промасленная бумага, а в качестве полупроницаемых, задерживающих пыль и пропускающих воздух — бязь, байка, войлок, фетр, марля и другие.

Техническое обслуживание боевых машин с применением пылезащитных приспособлений значительно усложняется. Продолжительность обслуживания увеличивается на 50%. Боевые машины, не прошедшие технического обслуживания и не оборудованные пылезащитными приспособлениями, в разведку не высылаются.

Характерным признаком, указывающим на наличие противника в пустыне, является пыль, поднимающаяся при движении войск и транспорта. Столбы пыли, возникающие после орудийных выстрелов и пусков ракет, демаскируют их позиции, что облегчает ведение разведки.

Во время песчаных бурь боевые действия войск становятся невозможными, и разведывательные подразделения (органы), действующие в разведке, укрываются в складках местности и применяют меры защиты от проникновения песка в органы дыхания, глаза и уши.

Песчаные бури отрицательно влияют на средства радиоэлектронной разведки, сокращая радиус их действия, а иногда и полностью нарушая их работу.

При ветрах небольшой силы в приземном слое воздуха поднимается песчаная дымка, которая может скрывать расположение и передвижение войск от наземного и воздушного наблюдения и фотографирования.

В безветренную погоду пыль, поднятая при передвижении войск или их различных действиях, долгое время не рассеивается. Она может служить своеобразной маскирующей завесой и скрывать от наблюдения важные объекты.

Содержащиеся в песках, особенно в солончаках, такие химические элементы, как кремний, натрий, магний, после ядерного взрыва становятся радиоактивными, что повышает уровень зараженности и увеличи-

вает продолжительность заражения местности. Зараженные пыль и песок разносятся ветром на большие расстояния. Это следует учитывать при организации радиационной и химической разведки.

4. Лес и лесисто-болотистая местность

Из всех видов растительного покрова наибольшее влияние на боевые действия войск, а следовательно, и на разведку оказывают леса, которые занимают обширные площади почти на всех театрах военных действий. Обычно лесные массивы изобилуют озерами и болотами.

Лесисто-болотистый тип местности распространен в районах с умеренным климатом, где количество осадков превышает испаряемость влаги с поверхности земли.

Лес и лесисто-болотистая местность весьма разнообразны, поэтому их условия по-разному влияют на ведение разведки.

Леса благоприятствуют действиям разведчиков, надежно укрывают их как от наземного наблюдения, так и от наблюдения с воздуха. Условия для наблюдения в зрелом сосновом лесу хуже, чем на открытой местности, но значительно лучше, чем в еловых и лиственных лесах.

В крупном густом лесу с болотами, озерами и ручьями много труднопроходимых участков. Озера, реки и ручьи в лесисто-болотистой местности обычно имеют заболоченные берега, топкое дно, и поэтому даже при небольшой ширине они создают значительные трудности для преодоления их войсками.

В лесисто-болотистой местности дорожная сеть развита очень слабо. Сквозные дороги, как правило, отсутствуют, а имеющиеся обычно находятся под огнем противника и минируются им.

В лесу затруднен переход разведывательных органов через передний край обороны противника, т. к. противник применяет всевозможные заграждения и сигнальные устройства, которые в лесу очень трудно обнаружить. Подрыв этих препятствий сразу же обна-

руживает присутствие разведчиков и является одновременно сигналом для открытия противником огня по району, где произошел подрыв или сработало любое другое сигнальное устройство. Поэтому разведчики должны действовать осторожно и уметь обнаруживать и обезвреживать всевозможные сигнальные устройства и мины-ловушки.

В лесу на путях отхода противник широко применяет минные заграждения и лесные завалы, что вынуждает разведчиков передвигаться по труднопроходимым участкам лесисто-болотистой местности. Это сильно замедляет темп ведения разведки, усложняет ориентирование, выход на фланг и в тыл противника или может привести к потере соприкосновения с ним.

Характер лесисто-болотистой местности способствует скрытному передвижению, маневру и сосредоточению войск противника. Густой лес обеспечивает надежную маскировку его войск, оборонительных сооружений и заграждений от наземного и воздушного наблюдения. Для разведки объектов (целей) противника разведчикам нередко приходится приближаться к ним почти вплотную.

Лесисто-болотистая местность создает одновременно и благоприятные условия для действий разведчиков. Наличие лесисто-болотистых участков не позволяет противнику создавать сплошную линию обороны. Он обычно занимает оборону между озерами и болотистыми участками. Оставшиеся промежутки между опорными пунктами и узлами сопротивления противника создают благоприятные условия для проникновения разведывательных органов в расположение противника. Незаметно пробравшись в расположение противника, разведчики устраивают засады (проводят поиски, налеты), действуя не только ночью, но и днем.

Поражающее действие ядерного оружия в лесу значительно меньше, чем на открытой местности. Например, радиус поражения воздушной ударной волной открыто расположенного личного состава уменьшается в 1,5–2 раза, а световым излучением — в 5–9 раз. Значительно ослабляется поражающее действие и проникающей радиации.

Лес снижает поражающее действие осадков, выпадающих из радиоактивных облаков, которые образуются после наземных (низких воздушных) ядерных взрывов. Еловые леса задерживают до 75% осадков, сосновые и лиственные — до 30%.

Одним из серьезных последствий применения противником ядерного оружия являются лесные пожары и завалы, которые затрудняют ведение разведки. Пожары могут возникать также в результате применения напалма и других зажигательных средств. Следует иметь в виду, что наиболее сильные и обширные по площади пожары возникают на удалении 4–5 км от эпицентра взрыва ядерного боеприпаса средней мощности, в то время как в радиусе 1–1,2 км пожары в значительной степени гасятся воздушной ударной волной.

Возгоранию наиболее подвержены хвойные леса, особенно те участки, где много сухостойных деревьев, валежника и мха.

Лесные пожары особенно опасны летом и в начале осени, когда высохшая трава и валежник легко загораются при световом импульсе $8-13 \text{ Дж/см}^2$. Деревья и кустарники лиственных пород начинают гореть при световом импульсе $270-290 \text{ Дж/см}^2$.

Пожары подразделяются на низовые, верховые и подземные (торфяные). Низовой пожар характерен для лиственных лесов. Он охватывает всю толщу лесной подстилки и корневища трав. При этом пламя поднимается на высоту не более 2 м. Скорость распространения низового пожара достигает 1 км/ч , а температура в зоне огня составляет от 400 до $900 \text{ }^\circ\text{C}$.

Верховой пожар (обычно в хвойных лесах) охватывает почвенный покров и кроны деревьев. Скорость распространения пожара по ветру — $20-25 \text{ км/ч}$, а температура достигает $1000 \text{ }^\circ\text{C}$. С затиханием ветра утром и вечером скорость распространения пожара уменьшается в 8–10 раз.

Разведывательные подразделения (органы), оказавшиеся вблизи верхового лесного пожара, если позволяет обстановка, должны уходить в наветренную сторону или искать укрытия на отмелях озер, рек, оголен-

ных участках болот. Не рекомендуется оставаться на небольших полянах около ручьев и нешироких рек.

Подземный (торфяной) пожар часто не имеет огня на поверхности. Скорость его распространения составляет 100 – 150 м/сут.

В результате ядерных взрывов в лесных массивах возникают завалы. При воздушном взрыве боеприпаса мощностью 20 – 30 кт в радиусе до 1,2 км от эпицентра взрыва лес уничтожается полностью, на удалении 1,2 – 2 км возникает зона сплошного бурелома, на удалении 3,5 – 4 км — отдельные участки завалов.

В лесисто-болотистой местности, как правило, мало дорог с твердым грунтовым покрытием. Местное население пользуется лесными грунтовыми дорогами небольшой ширины, очень извилистыми, с множеством труднопроходимых мест на заболоченных участках. Шоссейные дороги также извилистые, с большим количеством дорожных сооружений. Однако действия войск всегда привязаны даже к таким дорогам. Постоянное наблюдение за дорогами в расположении противника в большей мере, чем на открытой местности, способствует вскрытию боевого состава, группировки и намерений противника.

В лесах, где имеются населенные пункты, целесообразно обращаться за помощью к местным жителям, если они благожелательно относятся к нашим войскам. Многие из них, особенно люди пожилые, хорошо знают особенности леса, состояние дорог, троп, проходимость болот.

Лесисто-болотистая местность с сильно ограниченной видимостью, недостатком, а иногда и полным отсутствием четко выраженных местных предметов усложняет ориентирование, определение местоположения своего и обнаруженных объектов (целей) противника, что приводит к значительным ошибкам в определении координат выявленных объектов (целей) противника.

В качестве ориентиров в лесу обычно используют дороги, просеки, их развилки и пересечения, лесные поляны, вырубки, ручьи, реки, озера, болота и характерные формы рельефа, такие как овраги, обры-

вы, курганы и т. п. Особенно трудно ориентироваться в лесу ночью, когда даже такие ориентиры нелегко отыскать и опознать.

В лесу резко уменьшается дальность действия коротковолновых, работающих наземным лучом, и ультракоротковолновых радиостанций. Дальность связи последних уменьшается в 1,5–2 раза по сравнению с дальностью на открытой местности.

В лесу также сокращается дальность действия радиолокационных станций типа СНАР и усложняются условия применения станций типа АРСОМ, в 1,5–2 раза увеличивается время на выбор и топогео-дезическую привязку позиций этих станций по сравнению с временем, затрачиваемым на открытой или среднепересеченной местности.

При ведении разведки в лесисто-болотистой местности особенно должны учитываться погодные условия и сезонные изменения местности. Обильные осадки летом резко снижают проходимость лесисто-болотистой местности с густой сетью ручьев и рек. Для их разведки нужны специальные средства, время выбора удобных участков переправ увеличивается.

В ненастную погоду лесные фунтовые дороги размокают, становятся труднопроходимыми даже для бронетранспортеров и танков, а местность вне дорог непроходима из-за переувлажнения рыхлого грунта. В таких условиях использовать лесной массив для скрытного выхода на фланги и в тыл противника могут только разведывательные подразделения (органы) в пешем порядке.

Проходимость леса зимой ограничивается еще и глубоким снежным покровом, обычно рыхлым до конца зимы. Но и эти условия часто используются разведчиками для скрытного подхода к объекту разведки и нападения или выдвижения к удобному для наблюдения пункту.

Одна из важных характеристик лесного массива, оказывающего влияние на разведку, — его благоустроенность: разделение на кварталы; наличие дорог, просек; отсутствие сухостоя, валежника и бурелома; плановость лесосек; прореженность леса; наличие

молодых посадок на вырубках, дренажных канав и водостоков.

В благоустроенном лесу ориентироваться и передвигаться легче, чем в запущенном лесу, где изобилуют густые заросли молодняка и кустарника.

Кроме решения обычных задач разведка в лесу должна установить особенности построения обороны противника, вытекающие из характера местности, и ее инженерное оборудование; средства и способы маскировки живой силы и боевой техники; характер леса, состояние грунта, наличие дорог, просек и троп, лесных ручьев, рек, мостов и бродов, их состояние, места дефиле, возможности движения вне дорог, наличие кустарников и другой растительности; наличие населенных пунктов и отдельных строений, которые могут быть использованы противником; наличие прогалин и полян в лесных массивах, их тактическое значение и возможность использования для маневра и наблюдения; наличие болот, озер и возможности движения через них живой силы и техники; наличие материала для настила дорог в труднопроходимых районах.

При разведке леса определяются: ярусность леса, возраст, густота и породы деревьев, маскирующие свойства их крон; засоренность леса буреломом; свойства грунта; количество, направления, ширина, проходимость дорог и просек.

Степень густоты леса определяется числом деревьев, растущих на площади 1 га. В густом лесу на 1 га приходится 600—900 деревьев, в лесу средней густоты — 300—600, в редком лесу — менее 300. Редкий лес с 50—60 деревьями на 1 га приравнивается к открытой местности.

При определении проходимости леса танками и автомобилями принято считать, что если на 100 кв м приходится 3 дерева и менее, то лес проходим без валки деревьев. При толщине деревьев свыше 20 см и среднем расстоянии между ними более 8 м танки проходят участок относительно свободно, при расстоянии 6—8 м — с трудом, а если расстояние меньше 6 м — с валкой деревьев. Диаметр деревьев определяется на высоте 1,5 м.

Лесные массивы с крутизной скатов 6–8° и со средней толщиной деревьев 10–15 см считаются труднопроходимыми для различных боевых машин.

При разведке заболоченных участков местности устанавливают: характер растительного покрова, насыщенность болота водой, глубину торфа или грязи; проходимость окраины заболоченного участка и его середины; наиболее удобное направление прокладки колонного пути.

Разведка заболоченного участка обычно начинается с осмотра его с возвышенности (холма, строения, дерева). Осмотром определяют характер растительного покрова в разных местах заболоченного участка (высоту деревьев и их породу, наличие кустарников, камышей, осоки, луговых трав, мхов, кочек), места без растительности (пески, засохшая или влажная грязь, водная поверхность), канавы, валы, видимые дороги и тропы. Все эти данные наносятся на схему или карту.

Для разведки маршрута путем непосредственного осмотра и промера разведчики продвигаются по избранным ими или указанным старшим начальником направлениям.

В ходе непосредственного осмотра болота для определения его проходимости руководствуются внешними признаками. На моховых болотах наиболее доступны участки со сплошным моховым покровом и толстым слоем отмершего и разложившегося мха (очеса). Окраины моховых болот обычно более топкие, чем их середина.

Участки болот, где по моховому или травяному полю растет пушица (травяное растение, на котором после цветения образуются головки белого пуха), обычно труднопроходимы или совсем непроходимы. Такими же оказываются и участки, поросшие камышом (тростником).

Участки болот, поросшие густым кустарником, ивой, елью, ольхой, обычно топкие. Поросли березы и осины указывают на слабость поверхностного слоя грунта болота.

Болота с плавающим на воде растительным покровом (зыбуны) считаются непроходимыми. Наличие

свободной воды под плавающим покровом определяется пробиванием этого покрова заостренным шестом.

Участки болота, поросшие сосновым лесом, наиболее проходимые. Проходимость торфяных болот, которые состоят из сплошной массы торфа, лежащей на твердом дне, зависит от плотности торфа и его увлажненности.

Торфяные болота, глубина которых не превышает одного метра, обычно зарастают крупным смешанным лесом. Участки леса с порослью черной ольхи, полосами осоки и хвоща являются признаками переувлажненных мест с пониженной проходимостью. В местах, где наблюдаются муравьиные и кротовые кочки, влаги меньше и проходимость выше. Густые травы попеременно с осокой указывают на проходимость болота в сухое время года.

Безлесные болота с редким кустарником, поросшие бурым и белым мхом, обычно топкие и труднопроходимы. Чистые лужицы воды среди мха являются признаком плохой проходимости. По такому болоту может пройти только небольшая группа разведчиков. Пробираясь по мшистым полоскам и кустикам, они должны прощупывать шестом место каждого следующего шага и быть готовыми оказать помощь друг другу.

Зимой раньше замерзают болота, покрытые травянистым покровом, причем лед образует сплошную прочную корку. Медленнее промерзают мшистые болота со слоем очеса, лед их очень слаб, т. к. толстый слой мха и очеса защищает болото от промерзания. Еще медленнее и очень неравномерно промерзают болота кочковатые. Кочки, с которых ветер сдувает снег, промерзают быстрее, а заснеженные участки между ними — медленнее. Болота, покрытые порослью ольшаника и ивняка, замерзают позже и хуже других, т. к. снег, скапливаясь между кустами, защищает грунт от промерзания.

Луговые болота и мокрые луга заливаются водой только весной, осенью и после обильных дождей летом, превращаясь в заболоченные участки местности с вязким дном. При определении их проходимости обращается внимание на твердость грунта дна и глубину слоя воды. Залитые участки с твердым дном пригодны для войск в том случае, если глубина воды не пре-

вышает 30 см. Труднопроходимыми считаются участки с вязким дном.

Видимость в лесу весьма ограничена. Так, в ясный летний день видимость как в хвойном лесу, так и в лиственном не превышает 100 м, а в пасмурный день — 60—80 м. Зимой в хвойном лесу (без подлеска) видимость 120—150 м, а в лиственном — 50—200 м в зависимости от густоты леса. В молодом низковетвистом лесу видимость всего 20—30 м. Такая же видимость и в зрелом смешанном лесу с густым хвойным, а летом и лиственным подлеском.

5. Город

Источники сведений о населенных пунктах — топографические карты, планы городов, аэрофотоснимки и сведения, добытые всеми видами разведки. Тактическая оценка населенных пунктов, находящихся на территории противника, производится по картам масштаба 1:50 000 — 1:100 000. На подобных картах нанесены все имеющиеся городские и сельские поселения с указанием числа их жителей и административного значения. При изучении населенных пунктов по крупномасштабным топографическим картам следует иметь в виду, что плотность застройки на карте масштаба 1:100 000 изображена с увеличением на 30—90%, а частота населенных пунктов для густонаселенных районов несколько уменьшена; на карте масштаба 1:50 000 плотность застройки преувеличена незначительно.

Детальное изучение крупных городов или отдельных их районов производится по крупномасштабным планам, аэрофотоснимкам и данным разведки. На планах детально отображены местоположение и очертание важнейших объектов города и его окрестностей, подробно показаны планировка и застройка. Имеются и другие данные, необходимые для оценки городской территории и ближайших подступов к ней. Однако следует помнить, что ряд объектов военного характера на плане может быть не указан. Выявить такие объекты можно только с использованием аэрофотоснимков и данных других видов разведки.

При изучении плана города необходимо использовать прилагаемую к нему справку, в которой содержатся дополнительные сведения по экономическому, политико-административному и культурному значению города, о его окрестностях, характеристике рельефа, дорожной сети и других элементах местности. В справке также могут быть приведены сведения о качестве зданий, наличии и состоянии подземных сооружений и их глубине, а также о характере грунта дна водных преград и др.

Особое внимание следует обратить на характер местности, планировку города, качество зданий, плотность застройки, структуру городской территории и подземные сооружения.

Особенности местности способны оказывать значительное влияние на боевые действия войск в городе и его защитные свойства. Поражающее действие воздушной ударной волны будет резко снижаться в тех частях города, которые закрыты холмами, грядами и другими возвышенностями рельефа. Холмистый и горный рельеф затрудняет применение танков и способствует созданию устойчивой противотанковой обороны, вскрыть которую очень трудно. Значительно облегчают оборону и затрудняют действия наступающих войск водные преграды. Вести их разведку в городе намного сложнее, особенно если берега их одеты в бетон и гранит. Характер планировки улиц также может затруднять боевые действия или, наоборот, способствовать их ведению.

Радиальная или радиально-кольцевая планировка города благоприятствует ведению наступления с разных сторон по радиальным магистральным улицам, расчленению обороны противника на отдельные секторы и уничтожению обороняющихся войск по частям. Поэтому важной задачей разведки является вскрытие боевого и численного состава группировок войск противника в каждом секторе, выявление гарнизонов, подготовленных к обороне, и их состава.

Оценивая качество зданий, необходимо учитывать в первую очередь материал, из которого они сооружены (дерево, саман, кирпич, железобетон, камень), а

также их высоту (этажность) и конфигурацию. От материала построек зависит их огнестойкость и устойчивость к воздействию стрелкового, артиллерийского и ядерного оружия. Деревянные неоштукатуренные дома легко воспламеняются от артиллерийского огня и ударов авиации боеприпасами в обычном снаряжении и сгорают в среднем за 40–60 мин. Поэтому если в кварталах населенного пункта, где преобладают деревянные здания, наблюдаются пожары, то еще до начала атаки следует произвести доразведку таких кварталов в целях уточнения характера изменений города (района), произошедших в результате пожаров. Продолжительность горения деревянных оштукатуренных зданий составляет 1,5–2 ч, а деревянные конструкции в кирпичных, каменных и бетонных зданиях горят в течение 2–3 ч.

Плотность застройки городов оказывает существенное влияние на ведение разведки. Застройка городских кварталов может быть без разрывов между фасадами отдельных зданий (сплошной), с небольшими промежутками между домами (плотной) или строениями, расположенными на значительном удалении одно от другого (редкой). План города не может полностью удовлетворять требованиям командира (штаба), необходимым для тактической оценки плотности застройки. Поэтому в подразделениях и частях следует использовать последние разведывательные сведения вышестоящего штаба, прежде всего аэрофотоснимки. При организации разведки необходимо помнить, что в кварталах с плотной застройкой ориентироваться и вести разведку значительно труднее. Однообразие построек, присущих сплошной застройке, затрудняет выявление огневых средств противника, определение их расположения, угловых и линейных расстояний. Все это требует дополнительной подготовки личного состава разведывательных подразделений (органов), выделенных для разведки в таких районах города.

При оценке структуры городской территории следует иметь в виду, что деловая часть (центр) города, здания промышленных предприятий, вокзалы, складские

помещения могут быть заблаговременно подготовлены противником к обороне.

Жилые дома обычно подготавливаются к обороне уже в ходе боев в городе. Орудия, стреляющие прямой наводкой, устанавливаются в угловых домах и за каменными укрытиями, орудия малых калибров могут быть расположены на втором или третьем этаже и вести огонь из оконных проемов. Иногда для орудий, стреляющих прямой наводкой, противник проделывает в стенах и заборах специальные амбразуры для ведения флангового огня. На улицах и площадях устраиваются завалы, которые могут еще и минироваться. Такие подземные сооружения, как метро, крупные канализационные и водопроводные трубопроводы, тоннели, подземные заводы, хранилища и склады, могут быть использованы противником для оборудования подземных укрытий и проведения скрытого маневра подразделениями.

Предварительное изучение города, характера построек, расположения площадей, парков, подземных сооружений позволит сделать выводы о вероятном построении обороны противника, расположении его опорных пунктов, позиций артиллерии, пунктов управления и других важных объектов.

РАЗВЕДЫВАТЕЛЬНЫЕ ПРИЗНАКИ

1. Общие положения

К разведывательным признакам относятся: положение объектов (целей) в боевом и походном порядках войск, характерное их расположение на местности и относительно местных предметов; очертание, цвет объектов (целей) и тени, падающие от них; отблески стекол и металлических частей оружия и боевой техники; признаки деятельности — движение, звуки, огни, пыль и т. п.; следы деятельности — вытопанные места, новые тропы, следы от гусеничных и колесных машин, остатки строительных материалов, костров, свежевыброшенный грунт и другие.

Из указанных разведывательных признаков ни один, взятый в отдельности, нельзя рассматривать как бесспорное доказательство наличия в данном районе (месте) объекта (цели) противника или как характеристику его действительных намерений. Только совокупность нескольких разведывательных признаков дает возможность сделать правильное заключение о конкретном объекте (цели). Кроме того, следует иметь в виду, что противник будет пытаться ввести разведывательные органы в заблуждение путем применения различных средств и способов маскировки и дезинформации для скрытия расположения действительных и созданием ложных объектов (целей).

2. Оружие массового поражения

Признаки подготовки противника к применению ядерного оружия: подготовка войск противника к защите от оружия массового поражения, оборудование

позиций и сооружений в противоатомном отношении; повышение бдительности противника, усиление охраны и ограничение передвижения войск и местного населения в определенных районах или на определенных маршрутах; прибытие на железнодорожную станцию (в порт, на аэродром) вагонов (кораблей, самолетов или вертолетов) с относительно небольшим количеством специальных боеприпасов, разгрузка их в изолированных, усиленно охраняемых местах и немедленная отправка из районов выгрузки на автомобилях (вертолетах) под усиленной охраной; подвоз к средствам ядерного нападения ядерных боеприпасов; подготовка и занятие стартовых и огневых позиций ракетными пусковыми установками и артиллерией, применяющей ядерные боеприпасы.

Признаки подготовки противника к применению химического и биологического (бактериологического) оружия: проведение предохранительных прививок и вакцинации среди войск и местного населения; обеспечение войск специальными приборами, медицинскими препаратами, инструкциями и проведение с личным составом занятий по действиям в условиях применения химического и биологического (бактериологического) оружия; проверка и обновление средств индивидуальной защиты; подвоз к средствам применения специальных боеприпасов.

Признаки применения противником химического и биологического (бактериологического) оружия: более слабый и глухой, не свойственный обычным боеприпасам звук разрыва бомб, снарядов и мин; появление характерного облака газа, дыма или тумана, движущегося по ветру со стороны противника; образование сзади самолетов темных, быстро исчезающих полос и оседание на местности в виде капель и тумана; наличие маслянистых капель, пятен, лужиц, подтеков на местности или в воронках от разрывов снарядов, мин и авиационных бомб; ощущение необычного запаха, раздражение органов дыхания, глаз, понижение остроты зрения или потеря его; увядание растительнос-

ти или изменение ее окраски; наличие на местности остатков бомб и снарядов с поршневыми и другими устройствами для создания облака аэрозолей; наличие насекомых, клещей и грызунов в местах падения авиационных бомб и контейнеров; падеж и заболевание животных, а также наличие необычных для данной местности скоплений насекомых, клещей и грызунов.

3. Вооружение и боевая техника

Разведывательными признаками стартовых позиций тактических ракет являются: проведение топогеодезических работ; запуски радиозондов для получения метеоданных; усиленная охрана определенных районов; подвоз под усиленной охраной контейнеров с отсеками ракет и ядерных боевых частей или ракет в собранном виде; наличие на позициях или вблизи них пусковых установок, транспортно-заряжающих машин и другой специальной техники.

В момент пуска ракет стартовые позиции демаскируются: вспышкой и заревом (ночью), а также характерным раскатистым звуком; светящейся трассой на активном участке траектории полета ракеты; появлением после пуска над позицией большого облака дыма и пыли.

Стартовые позиции беспилотных летательных аппаратов определяются по таким же разведывательным признакам, как и стартовые позиции тактических ракет. Однако они отличаются от стартовых позиций тактических ракет наличием специальной техники, имеющей внешне конструктивные отличия от техники ракетных частей (подразделений).

Позиции зенитных управляемых ракет (ЗУР) располагаются обычно на открытых участках местности. При пусках ЗУР наблюдаются светящиеся трассы в сторону самолетов, появление дыма и пыли (в темное время суток — вспышек) в районе позиций.

Полевая артиллерия занимает обычно закрытые огневые позиции на обратных скатах высот, в лощинах, в лесу (на полянах) или за лесом, в садах, за населенными пунктами и другими укрытиями. Артиллерийские батареи, ведущие огонь с закрытых огневых позиций, могут быть обнаружены: по блеску и звуку выстрелов, пыли, поднимающейся над огневой позицией после выстрелов (при сухом грунте); по дыму, поднимающемуся из-за укрытия в момент выстрела в виде быстро рассеивающихся полупрозрачных клубов и колец.

Ночью и в сумерках орудия, не имеющие пламегасителей, при стрельбе демаскируют себя блеском выстрелов (в виде короткого языка пламени бледно-розового или красноватого цвета) и отблесками на фоне облаков и опушек леса (при малых углах укрытия). Днем при солнечном освещении блеск выстрелов наблюдается очень редко. Хорошо наблюдаются вспышки утром и вечером даже при наличии тумана. Чем крупнее калибр орудий, тем плотнее вспышка и длиннее струя дыма. У орудий крупного калибра (более 155 мм) струя дыма превращается в небольшое облако. В отдельных случаях при выстрелах образуются кольца дыма, поднимающиеся вверх в направлении стрельбы.

Дым от выстрелов в сухую погоду держится 1–2 с. При влажном воздухе или после дождя он заметен лучше, держится дольше и принимает правильную овальную форму. Дым от выстрелов удастся заметить, если он проецируется на темном фоне, на гребне возвышенности или на фоне чистого неба. Это более заметно у гаубиц и пушек при стрельбе под небольшими углами возвышения.

По облаку или кольцам дыма можно ориентировочно определить местоположение стреляющей артиллерийской батареи, а по числу вспышек или облачков дыма — число стреляющих орудий, по величине вспышек (облака дыма), звуку выстрела или размерам осколков снарядов (особенно их донной части) — калибр и тип орудия.

При выстреле из пушек впереди дульной волны распространяется баллистическая (снарядная) волна, которая на слух кажется более резкой, чем дульная. Гаубичный выстрел, как правило, не создает баллистической волны и на слух воспринимается как более мягкий и глухой звук, чем выстрел из пушки.

Минометы обычно располагаются в оврагах и лощинах, на обратных скатах высот, в крупных воронках от снарядов, мин и бомб, в ямах и промоинах у крутых берегов рек, за строениями, в развалинах зданий и в местах, облегчающих маскировку минометов и затрудняющих их обнаружение. На открытой местности минометы обычно устанавливают в окопах, которые соединяются между собой ходами сообщения.

Стрельба из минометов не сопровождается ярко выраженными демаскирующими признаками, как это наблюдается при стрельбе из орудий.

При разведке минометов необходимо иметь в виду, что дальность действительной стрельбы большинства минометов обычно составляет 3—6 км. Исходя из этого огневую позицию миномета следует искать в пределах до 6 км от места разрывов мин. Кроме того, она может быть обнаружена днем по звуку выстрелов и струйкам дыма, а ночью — по вспышкам. Лучшие результаты при разведке минометов дает фланговое наблюдение и наблюдение с высоких местных предметов.

Демаскирующими признаками стрельбы из минометов являются: характерная струя дыма, направленная в сторону стрельбы, которая днем при отсутствии ветра над огневой позицией поднимается на высоту 10—15 м (иногда вместе со струей дыма образуется дымовое кольцо, поднимающееся на высоту до 20 м); небольшое зарево или отблеск над гребнем укрытия, которые могут наблюдаться ночью, обычно на фоне местных предметов, расположенных за огневой позицией (передний скат высоты, опушка леса); возникающие при выстреле вспышки красного цвета овальной формы, которые могут наблюдать-

ся ночью при незначительной глубине укрытия, а в пасмурную погоду и днем; глухой и легко отличимый от других звук выстрела, который всегда опережает звук разрыва мины; более сильный звук разрыва мины по сравнению со звуком выстрела.

Реактивные системы залпового огня (РСЗО) сильно демаскируют себя стрельбой, при этом наблюдаются: днем — большое облако дыма и пыли, появляющееся над огневой позицией; ночью — разрастающееся зарево и огненные трассы. Звук при стрельбе РСЗО напоминает раскатистый сильный скрежет металла по металлу.

Противотанковые орудия располагаются на вероятных направлениях движения танков, у подножия высот, холмов, а также на их скатах, на опушках рощ и перелесков, в кустарниках, у садов, на окраинах населенных пунктов, у дорог и в отдельных строениях.

Демаскирующими признаками огневой позиции противотанкового орудия являются: периодическое появление людей у одной и той же точки на местности, которая по своему местоположению дает основание предполагать наличие там орудия; увядшая или выгоревшая растительность впереди огневой позиции; плохо замаскированные амбразуры при расположении орудий на первых этажах зданий и за заборами.

Выстрел противотанкового орудия сопровождается резким звуком, наблюдаемыми вспышкой с дымом и следом полета трассирующего снаряда.

Ночью огневая позиция противотанкового орудия может быть обнаружена по наличию на ней (или в непосредственной близости) источника инфракрасного облучения местности.

Зимой противотанковое орудие может быть замаскировано белой маской, которая почти сливается с общим фоном местности. Однако оттенок маскировки у орудия может несколько отличаться от общего фона местности.

Безоткатные орудия, противотанковые ружья и гранатометы обнаруживают себя пламенем и облаком дыма и пыли, образующимися при выстреле, а также резким звуком выстрела.

Пусковые установки противотанковых управляемых ракет (ПТУР) размещаются обычно в таких же местах, что и противотанковые орудия.

Демаскирующими признаками позиций пусковых установок ПТУР являются: струя раскаленных газов и трасса ракеты при ее пуске; дым и пыль в местах пусков; плохо замаскированные пусковые установки; периодическое движение людей к одному и тому же месту. Пусковые установки ПТУР могут быть обнаружены в момент выдвижения их на позиции из укрытия или во время сбрасывания маскировки. Переносные установки ПТУР можно определить по расположению на некотором удалении от них (до 100 м, а иногда и более) одного-двух человек с пультом управления.

Танки и боевые машины пехоты (бронетранспортеры) при движении демаскируют себя шумом двигателей и лязгом гусениц, а в сухую погоду, кроме того, — поднимаемой пылью. Танки и боевые машины пехоты (бронетранспортеры), находящиеся в окопах, обнаруживаются по выступающей части башни или корпуса, антенне радиостанции, а также по ряду разведывательных признаков, характерных для артиллерийских орудий, противотанковых средств и пулеметов.

Инженерные машины во время работы могут обнаруживаться по шуму двигателей и характерным звукам, производимым при земляных, строительномонтажных и других работах, а ночью, кроме того, и по местному освещению, применяемому для подсветки мест производства работ.

Радиолокационные станции в зависимости от их предназначения располагаются на различном удалении от линии соприкосновения войск. Они обнаруживаются по внешнему виду станций, наличию на небольшом

участке местности компактно расположенных агрегатов комплекса станции и характерному звуку работы ее агрегата питания. Радиолокационные станции разведки наземных движущихся целей располагаются, как правило, на скатах высот, обращенных в сторону наших войск. Они обнаруживаются по выступающему над бруствером окопа (траншеи) блоку приемопередатчика, который может располагаться на удалении 10–20 м от местонахождения самой станции и ее расчета.

4. Инженерные сооружения

Наблюдательные посты (пункты) противника обычно располагаются на скатах высот и на различных местных предметах, обеспечивающих обзор расположения наших войск. Чаще всего обнаруживаются во время их занятия, оборудования и смены наблюдателей.

Демаскирующими признаками наблюдательного поста (пункта) являются: периодическое появление и быстрое исчезновение на определенном месте людей или проецирующиеся на фоне какого-либо местного предмета (на фоне неба) головы наблюдателей и приборы наблюдения; выброшенная земля, указывающая на работы по оборудованию наблюдательного поста (пункта); появление новых местных предметов там, где их раньше не было; изменение формы и цвета местных предметов и растительности в результате их использования для маскировки поста; движение одиночных людей, повторяющееся примерно в одно и то же время (поднос пищи, смена наблюдателей); прокладывание (исправление) проводных линий связи; периодическое появление перископа (стереотрубы) из окопа или из какого-либо другого укрытия; блеск стекол оптических приборов; смотровая щель, наблюдаемая в виде темной горизонтальной полосы на местности или на каком-либо местном предмете; темное пятно на фоне листьев деревьев, неудачно замаскированная площадка для наблюдения на дереве, лестница или ступеньки, вырубленные на стволе,

качение верхушки дерева в тихую погоду; струи дыма при отоплении наблюдательного поста (пункта) в холодную погоду; наличие источников инфракрасного излучения ночью.

Следует иметь в виду, что наблюдательные посты могут располагаться в макетах местных предметов (камня, пня, кочки, памятника, стога сена), в боевых и других машинах.

Огневые позиции пулеметов следует искать в отдельных окопах и вынесенных ячейках на тех участках местности, откуда противник может вести фланговый и косопрямый огонь для прикрытия подступов к своим позициям. Пулемет до начала стрельбы может быть обнаружен по плохой маскировке окопа, блеску металлических частей или по движению номеров расчета.

Демаскирующими признаками огневой позиции пулемета являются: более возвышенный бруствер; расчищенная местность в секторе стрельбы; особенности проволочных заграждений, расположенных впереди пулемета, заключающиеся в том, что они иногда имеют меньшую высоту, чем на остальных участках. Стреляющий пулемет обнаруживается по звуку выстрелов и по чуть заметной пульсирующей струйке белого дыма на темном фоне, а в пасмурную погоду, в сумерки и ночью — по мелькающим вспышкам выстрелов. Кроме того, ночью огневая позиция пулемета может быть обнаружена по наличию на ней (или в непосредственной близости) источника инфракрасного облучения местности. Зимой снег впереди пулемета подтаивает и чернеет от порохового дыма.

Траншеи, окопы и другие полевые фортификационные сооружения отрывают обычно на передних скатах высот, обеспечивающих наилучший обзор и обстрел впереди лежащей местности. На местности, поросшей лесом, густым кустарником, и в населенных пунктах траншеи, как правило, выносят вперед от опушки (окраины населенного пункта) или относят назад, в глубину леса (кустарника, населенного пункта).

Зимой траншеи и окопы наблюдаются в виде темно-голубых линий. Окопы, блиндажи и другие полевые сооружения легче всего обнаруживаются в период их оборудования или работ по их усовершенствованию. Готовые окопы (траншеи) распознаются по наличию свежевырытой земли в виде тонких желтых или темных полос (в зависимости от грунта), отблескам стекол и металлических частей оружия и приборов.

С наземных наблюдательных постов траншея наблюдается в виде тонкой, темной, местами сливающейся с местностью извилистой или ломаной линии с фасадами в 15–20 м и небольшими разрывами (на перекрытых участках траншеи).

Бойницы наблюдаются в виде темных впадин в толще бруствера. Зимой бойницы можно обнаружить по следам произведенной расчистки снега в секторе стрельбы. До открытия огня бойницы могут быть прикрыты сеткой или подручными материалами под цвет окружающей местности.

Выпуклости в толще бруствера позволяют предполагать наличие пулемета, наблюдательного пункта, блиндажа или другого оборонительного сооружения. Блиндажи следует искать между линиями окопов по направлению ходов сообщения. Часто их обнаруживают по дыму от топки печей в холодную погоду.

Ходы сообщения отличаются от траншей по расположению (идут из тыла к фронту) и устройству (менее оборудованы для применения огневых средств).

Деревоземляные и долговременные сооружения располагаются, как правило, в таких местах, откуда обеспечивается ведение флангового, косопрямельного и фронтального огня. Их следует искать на скатах высот, на опушках леса, в подвалах крайних домов населенного пункта, на перекрестках улиц, в изгибах траншей и заграждений, около тупиковых входов или

подъездных путей, в районе расчищенных секторов стрельбы или наблюдения.

Деревоземляное сооружение заметно на местности в виде пологого холма, иногда отличающегося от естественных бугров своей окраской, светлыми пятнами бетонных перекрытий и тюфяков (мешков с песком).

Амбразуры в таких сооружениях наблюдаются в виде горизонтально вытянутых темных пятен с задульными конусами, зимой снег около амбразуры подтаивает и чернеет от порохового дыма.

Долговременное сооружение для ведения огня, а также его бронебашни и амбразуры до приведения в действие огневых средств обычно бывают тщательно замаскированы вертикальными масками или специально поднимающимися щитами, выкрашенными под цвет местных предметов.

На окраинах населенных пунктов долговременные сооружения могут быть замаскированы под отдельный дом, сарай, а на открытой местности — под скирду соломы, стог сена, группу деревьев и т. д.

При стрельбе из оборонительных сооружений звук выстрелов глухой. При попадании снаряда в бетон, камни или в броню дымовое облако от разрыва снаряда с установкой взрывателя на фугасное или замедленное действие бывает широким и низким. Кроме того, при попадании снаряда в бетон наблюдается яркое пламя, к облаку дыма примешивается серая цементная пыль. После нескольких прямых попаданий маскировка нарушается и начинают отчетливо выступать контуры бронеколпаков, обнажаются участки стен, перекрытий и углы сооружения.

Проволочные заграждения устанавливаются перед окопами, между ними, а также впереди долговременных оборонительных сооружений. Они могут быть обнаружены по кольям, расположенным в относительно правильном порядке. Электризованные проволочные заграждения днем обнаруживаются по наличию на кольях фарфоровых изоляторов, резины, толя и

других изолирующих материалов, а также по наличию выгоревшей у заграждения травы; ночью — по видимым искрам, проскакивающим с проволоки на соприкасающуюся с ней траву.

Минные поля устанавливаются перед опорными пунктами и между ними, а также на скрытых подступах, на дорогах и в различного рода теснинах.

К демаскирующим признакам минных полей относятся: вскопанная земля, помятая растительность, бугорки над минами, не убранная при установке мин земля, осадка маскирующего слоя над миной и изменение окраски травы, протянутые над поверхностью земли шнуры и проволока, утерянные или забытые взрыватели и инструмент, упаковка и этикетки от нее, ориентирные колышки, а иногда и знаки обозначения и ограждения минного поля.

Демаскирующими признаками установленных ядерных мин (фугасов) являются: плохо замаскированные минные колодцы и шурфы; кабельные линии управления взрывом, подходящие к минным колодцам, тоннелям, мостам, узлам дорог и другим важным объектам; выходящее на поверхность земли антенное устройство; наличие мин-ловушек, проволочных заграждений и других препятствий, прикрывающих места установки ядерных мин (фугасов), а также подразделений охранения.

Штабы и пункты управления располагаются в местах, укрытых от наблюдения с земли (в лесу, овраге, населенном пункте).

Демаскирующими признаками штабов и пунктов управления являются: движение штабных и легковых автомобилей, мотоциклистов, личного состава к месту расположения штаба (пункта управления) и обратно; подход к одному месту нескольких проводных линий связи с различных направлений, наличие радио- и радиорелейных станций, командно-штабных машин; усиленная охрана района и расположение в нем или вблизи него зенитной артиллерии и ЗУР на огневых (стартовых) позициях; наличие вблизи района посадочной

площадки для вертолетов; в небольших населенных пунктах обычно полное или почти полное отсутствие местных жителей, закрытые или охраняемые въезды в населенный пункт; наличие в районе расположения штаба (пункта управления) постов регулирования, различного рода указателей и подразделений обеспечения.

5. Действия войск

Признаками подготовки противника к наступлению являются: усиленное выдвижение войск и увеличение доставки грузов, особенно ночью, к линии фронта (государственной границе) и в исходные районы; дополнительное развертывание на вероятных направлениях наступления запасов материальных средств, а также медико-санитарных частей и подразделений; активизация разведки; инженерное оборудование позиций, новых командных и наблюдательных пунктов, проведение ремонта и усиление мостов, сосредоточение десантно-переправочных средств, прокладка колонных путей, ремонт и расширение дорожной сети; появление на вероятных направлениях выдвижения войск подразделений регулирования и комендантской службы; изменение режима действий противника, особенно характера ведения огня артиллерии; занятие танками исходного положения; развертывание в позиционных районах ракетных подразделений и артиллерии, как правило, в ночь перед наступлением; топогеодезическая привязка огневых позиций артиллерии и зондирование атмосферы (запуск шаров-зондов); появление новых частей и подразделений, увеличение боевого состава артиллерии; работа рекогносцировочных групп, проделывание противником проходов в заграждениях.

Признаками подготовки противника к отходу являются: усиленное движение его войск и автотранспорта с грузами от фронта в тыл; эвакуация обслуживающего персонала и оборудования тыловых учреждений, штабов и госпиталей; эвакуация или уничтожение складов и неисправной техники; оборудование оборо-

нительных позиций в тылу и занятие их войсками; активизация действий разведывательных органов, усиление огня артиллерии, вывод в первый эшелон танковых подразделений, активное применение дымов; усиление контратак по нашим наступающим частям (подразделениям); активизация в тылу работ по устройству заграждений, подготовка к взрыву мостов и других важных объектов.

Признаками смены частей противника являются: усиленное движение его войск от фронта и к фронту; снятие одних линий связи и прокладка других (новых линий связи); появление наблюдателей и рекогносцировочных групп, изучающих поле боя; изменение расположения огневых средств противника и характера его деятельности; появление боевой и другой техники, а также личного состава с новыми опознавательными знаками.

Признаками наличия противника в населенном пункте являются: отсутствие местных жителей на улицах, огородах и в садах, шум работающих двигателей машин, дым походных кухонь, следы техники, наличие антенн, лай собак, беспокойный перелет птиц, отсутствие огней с наступлением темноты и в первой половине ночи.

В условиях города демаскирующие признаки некоторых объектов (целей) имеют характерные отличия. Огневые средства, расположенные в подвальных и полуподвальных помещениях, можно обнаружить по расчищенному сектору обстрела (вырублены деревья, убраны заборы), амбразурам и щелям, которые наблюдаются в виде темных прямоугольных пятен, а зимой легко обнаруживаются по пару, выходящему из них. В деревянных зданиях огневые средства можно обнаружить по амбразурам, сделанным в стенах, свежей опилровке бревен, усилению стен, их обмазке антипожарными составами. Амбразуры обычно располагаются ближе к углам зданий. В зданиях, подготовленных для обороны или занятых наблюдателями противника, не заметно признаков жизни. При осмотре населенного пункта следует обращать внимание на кусты, дере-

вья, отдельные строения, глубокие канавы, овраги на окраинах населенного пункта, где противник может располагать подразделения охранения, а также на крыши, чердаки, окна высоких зданий, фабричные трубы, откуда он может вести наблюдение.

Признаками наличия противника у водной преграды являются: следы техники на берегу при въезде в воду и выезде из нее, нарушение естественных контуров и фонов береговой полосы, дым походных кухонь, костров и другие.

ПРИЛОЖЕНИЕ 3

ПОРЯДОК РАЗРАБОТКИ И ВЕДЕНИЯ БОЕВЫХ ДОКУМЕНТОВ

1. Боевые документы могут быть текстовыми, графическими или табличными. Они изготавливаются вручную или с помощью технических средств и оформляются на бумаге, кальке, топографических (специальных) картах (планах, схемах), в виде микродиапозитивов, микрофильмов, фотоснимков, фотограмм, а также фиксируются на промежуточных носителях (перфокартах, перфолентах, магнитных дисках, магнитных лентах и других).

2. В батальоне (роте) разрабатываются обычно графические боевые документы на топографических картах, бумаге или кальке. Полученные и отданные устные боевые приказы и распоряжения записываются, как правило, в рабочих тетрадях или на обороте топографических карт.

3. При разработке и ведении боевых документов необходимо соблюдать следующие правила:

- каждый боевой документ должен иметь служебный заголовок и подпись с указанием должности, воинского звания и фамилии лица, подписавшего документ;
- в заголовке письменного боевого документа кроме наименования документа указываются порядковый номер документа, место пункта управления, время и дата его составления (подписи), масштаб и год издания карты, по которой документ разработан;
- время указывается московское; если необходимо указать местное или поясное время, то делается оговорка; временные данные обозначаются четырьмя группами двузначных цифр в следующем порядке — часы, минуты, число, месяц, например: 14.01 15.12; 05.30 09.02;

- населенные пункты и местные предметы, рубежи, районы сосредоточения (расположения) или действий своих подразделений указываются, начиная с правого фланга, а противника — с его левого фланга; рубежи указываются двумя, районы (опорные пункты) — тремя пунктами; названия населенных пунктов, рек и других местных предметов указываются в именительном падеже прописными буквами и при перечислении разделяются запятыми (ИВАНОВКА, ПЕТРОВКА);
- разграничительные линии указываются не менее чем тремя пунктами, один из которых должен быть на переднем крае: в обороне и в наступлении из тыла в сторону противника, при отходе — от противника в направлении отхода. Линии указываются сначала справа, затем слева: в обороне — на предельную досягаемость своих средств поражения, в наступлении — на глубину боевой задачи; разграничительные линии в тыл указываются на глубину боевого порядка;
- в наступлении — направление наступления, а в обороне — направление сосредоточения основных усилий указываются несколькими пунктами на всю глубину боевой задачи;
- маршрут движения указывается названиями местных предметов или населенных пунктов: первый — на исходном рубеже (пункте), затем — наиболее важные, через которые проходит маршрут, и последний — в районе сосредоточения;
- данные обстановки наносятся на карту установленными условными знаками, тонкими линиями, не забывая топографическую основу карты и надписи на ней; задачи и положения подразделений, а также вооружение и боевая техника наносятся, как правило, знаками общего обозначения; при отсутствии необходимых знаков допускается применение дополнительных знаков с пояснением на карте (схеме);
- положения общевойсковых соединений, частей и подразделений, в том числе подразделений технического обеспечения и тыла, их задачи и действия обозначаются красным цветом, ракетных

- войск, артиллерии, войск ПВО и специальных войск — черным цветом;
- положение и действия войск противника обозначаются синим цветом;
- нумерация, наименование частей (подразделений) и пояснительные надписи своих войск наносятся черным цветом, противника — синим;
- сокращения наименований соединений (частей, подразделений) — только строчными (малыми) буквами (например: мед, тп, адн и т. д.);
- перед сокращенными обозначениями соединений (частей, подразделений), учреждений, баз добавляются буквы: для отдельных — «о» (орб, обРЭБ Н), для запасных — «зап» (запбр РЭБ), для резервных — «рез» (резп РЭБ);
- при одноцветном исполнении графических документов все условные знаки и надписи наносятся черным цветом, знаки условных обозначений противника — двойной линией;
- условные знаки войск, вооружения и боевой техники наносятся на карту (схему) в соответствии с действительным положением их на местности и располагаются по направлению действий; внутри или рядом с условными знаками при необходимости указываются количество и тип вооружения и боевой техники;
- для обозначения войск противника применяются, как правило, те же условные знаки, что и для своих войск, с необходимыми надписями;
- источники получения сведений о противнике обозначаются черным цветом, при этом наименования источников пишутся начальными буквами, например: наблюдение — Н, показания пленных — П, документы противника — ДП, войсковая разведка — ВР, специальная разведка — СпР, радиоэлектронная разведка — РЭР, радиолокационная разведка — РЛР, радиотехническая разведка — РТР, радиоразведка — РР, воздушная разведка — ВЗР, артиллерийская разведка — АР, инженерная разведка — ИР, химическая разведка — ХР; время и дата получения сведений о противнике подписы-

- ваются под обозначением источника или в строку; сведения, требующие проверки, отмечаются знаком вопроса;
- второстепенные данные, а также данные, которые невозможно изобразить условными знаками, записываются на полях карты, в пояснительной записке (легенде) или в рабочей тетради;
 - расположение и действия войск наносятся условными знаками сплошной линией, а предполагаемые или намечаемые действия — прерывистой линией (пунктиром), запасные (временные) районы расположения (позиции, рубежи) обозначаются прерывистой линией (пунктиром) с буквой *З* (*B*) внутри знака или рядом с ним; ложные районы (позиции, рубежи) и ложные объекты обозначаются зеленым цветом и дополняются буквой *Л* внутри знака или рядом с ним;
 - при нанесении на карту (схему) положения по дразделений к разному времени условные знаки дополняются штрихами, пунктирными линиями, точками, другими значками и подгруппуются разными цветами; время, к которому относится то или иное положение войск, указывается под наименованием подразделения или в строку;
 - все надписи располагаются параллельно нижнему (верхнему) обрезу карты (схемы); буквы и цифры пишут без связей, сообразуя их размер с масштабом карты и войсковой инстанцией; надписи могут быть сделаны на свободном месте карты (схемы) со стрелкой к условному знаку;
 - графический документ, выполненный на прозрачной основе по карте, должен иметь не менее трех пунктов (для последующего совмещения, расположенных, как правило, по углам внутренней рамки листа карты или в пересечении координатной сетки, масштаб, номенклатуру и год издания карты, по которой он изготовлен, а графический документ, выполненный в произвольном масштабе и не имеющий координатной сетки, — стрелку для обозначения направления север—юг.

ПРИЛОЖЕНИЕ 4

ОСНОВНЫЕ СОКРАЩЕНИЯ, ПРИМЕНЯЕМЫЕ В БОЕВЫХ ДОКУМЕНТАХ

1. Общевоинские соединения, части и подразделения

Мотострелковая дивизия, бригада, полк, батальон, рота, взвод, отделение	мсд, мсбр, мсп, мсб, мср, мсв, мсо
Танковая дивизия, бригада, полк, батальон, рота, взвод	тд, тбр, тп, тб, тр, тв
Пулеметно-артиллерийская дивизия, полк, батальон, рота	пулад, пулап, пулаб, пулар
Парашютно-десантный полк, батальон, рота, взвод, отделение	пдп, пдб, пдр, пдв, пдо
Десантно-штурмовой полк, батальон, рота, взвод	дшп, дшб, дшр, дшв
Пулеметная рота, взвод, отделение	пулр, пулв, пуло
Гранатометный взвод, отделение	гв, го
Комендантская рота, взвод	кр, кв

2. Части и подразделения авиации и ПВО

Авиационная эскадрилья, звено радиоэлектронной борьбы	аз РЭБ, аз РЭБ
Полк, эскадрилья, отряд беспилотных летательных аппаратов	пбпла, эбпла, обпла

Вертолетный полк, эскадрилья, отряд, звено	вп, вз, во, вз
Вертолетная эскадрилья, звено радиоэлектронной борьбы	вз РЭБ, вз РЭБ
Зенитный ракетно-артиллерийский дивизион, батарея	зрадн зрабатр
Зенитный артиллерийский дивизион, батарея	зенадн, зенабатр
Зенитный ракетный дивизион, батарея	зрдн, зрбатр

3. Артиллерийские части и подразделения

Артиллерийская бригада, полк, дивизион, батарея	абр, ап, адн, абатр
Гаубичная артиллерийская бригада, полк, дивизион, батарея	габр, гап, гадн, габатр
Гаубичный самоходный артиллерийский дивизион, батарея	гсадн, гсабатр
Противотанковая артиллерийская бригада, полк, дивизион, батарея	птабр, птап, птадн, птабатр
Реактивная артиллерийская бригада, полк, дивизион, батарея	реабр, реап, реадн, реабатр
Разведывательный артиллерийский полк, дивизион	рап, радн
Самоходный артиллерийский полк, дивизион, батарея	сап, садн, сабатр
Минометная батарея	минбатр

Батарея противотанковых ракетных комплексов	батр ПТРК
Батарея противотанковых управляемых ракет	батр ПТУР
Батарея управления	батру
Батарея звуковой и радиолокационной разведки	батрзрлр
Батарея оптической, радиолокационной, радиотехнической разведки	батрор, батррлр, батрртр
Батарея артиллерийской разведки	батрар
Батарея звукометрической разведки	батрзмр

4. Части и подразделения специальных войск

Разведывательные части и подразделения

Радиотехнический батальон особого назначения	ртб ОсН
Разведывательный батальон, рота, взвод, отделение	рб, рр, рв, ро
Разведывательная десантная рота, взвод, отделение	рдр, рдв, рдо
Рота радиоэлектронной разведки	р РЭР
Взвод радиоразведки	ввр
Взвод радиоперехвата и пленгования	врпп
Взвод радиотехнической разведки	вртр
Взвод специальной разведки	в СПР
Разведывательный взвод (наблюдения)	рвн

Маневренная рота, взвод, группа манр, манв, мангр

Войска связи

Батальон, рота, взвод связи бс, рс, вс
 Радиорелейный батальон, рота, взвод ррб, ррр, ррв

Войска радиоэлектронной борьбы

Батальон, рота радиоэлектронной борьбы б РЭБ, р РЭБ
 Рота радиопомех ррп

Инженерные войска

Инженерно-саперный батальон, рота, взвод, отделение исб, иср, исв, исо
 Переправочно-десантный батальон, рота пдесб, пдеср
 Рота инженерной разведки рир

Войска радиационной, химической и биологической (бактериологической) защиты

Батальон, рота радиационной, химической и биологической (бактериологической) защиты б РХБЗ, р РХБЗ
 Рота радиационной, химической и биологической (бактериологической) разведки р РХБР
 Рота специальной обработки рсо

Огнеметная рота, взвод	ор, ов
Рота дегазации обмундирования и снаряжения	рлос
Расчетно-аналитическая станция, группа	раст, раг

5. Части и подразделения тыла и технического обеспечения

Ремонтно-восстановительный батальон	рвб
Батальон, рота, взвод материального обеспечения	бмо, рмо, вмо
Ремонтная рота, взвод	ремр, ремв
Автомобильная рота, взвод	автр, автв
Медицинский батальон, рота	медб, медр
Медицинский пункт бригады, полка, батальона	МПбр, МПп, МПб

6. Должностные лица

Командир дивизии	КД
Начальник штаба	НШ
Заместитель командира	ЗК
Заместитель командира по воспитательной работе	ЗКВР
Заместитель командира по вооружению	ЗКВ
Заместитель командира по тылу	ЗКТ
Начальник ракетных войск и артиллерии	НРВиА
Начальник артиллерии	НА
Начальник противовоздушной обороны	НПВО

Начальник оперативного отдела	НОО
Начальник разведывательного отдела, начальник разведки	НРО, НР
Начальник службы радиоэлектронной борьбы	НСРЭБ
Начальник радиотехнической службы	НРТС
Начальник связи	НС
Начальник восьмого отдела	НО-8
Начальник инженерной службы	НИС
Начальник службы радиационной, химической и биологической (бактериологической) защиты	НСРХБЗ
Начальник службы ракетно-артиллерийского вооружения	НСРАВ
Начальник бронетанковой службы	НБТС
Начальник автомобильной службы	НАС
Начальник медицинской службы	НМС
Оперативный дежурный	ОД
Дежурный по пункту управления	ДПУ
Дежурный по связи, по узлу связи	ДС, ДУС

7. Пункты управления

Командный пункт	КП
Запасный командный пункт	ЗКП

Тыловой пункт управления	ТПУ
Вспомогательный пункт управления	ВПУ
Воздушный пункт управления	ВзПУ
Передовой пункт управления	ППУ
Пункт управления радиоэлектронной борьбой	ПУРЭБ
Пункт наведения и целеуказания	ПНЦ
Командно-наблюдательный пункт, наблюдательный пункт	КНП, НП

8. Виды разведки

Войсковая разведка	ВР
Воздушная разведка	ВЗР
Космическая разведка	КсР
Артиллерийская разведка	АР
Инженерная разведка	ИР
Радиационная и химическая разведка	РХР
Биологическая (бактериологическая) разведка	БР
Радиационная, химическая и биологическая (бактериологическая) разведка	РХБР
Специальная разведка	СпР
Радиоразведка	РР
Радиоэлектронная разведка	РЭР
Радиолокационная разведка	РЛР
Радиотехническая разведка	РТР

Оптико-электронная разведка:	ОЭР
— лазерная разведка	ЛзР
— телевизионная разведка	ТВР
— тепловизионная (тепловая) разведка	ТпВ (ТпР)
Оптическая разведка:	ОпР
— визуальная разведка	ВиР
— фотографическая разведка	ФГР
Наблюдение	Н
Наземное фотографирование (воздушное, космическое)	НзФ (ВзФ, КсФ)
Агентурная разведка	АгР

9. Разведывательные органы

Артиллерийская разведывательная группа	АРГ
Артиллерийский наблюдательный пункт	АНП
Дозорное отделение (танк)	ДО (ДТ)
Инженерный разведывательный дозор, группа	ИРД, ИРГ
Наблюдательный пост	НП
Офицерский разведывательный дозор	ОфРД
Радиолокационный пост	РЛП
Пост радиоразведки	ПРР
Пост радиотехнической разведки	ПРТР
Пост радиоперехвата	ПРПр
Пост радиопеленгования	ПРПл
Разведывательный отряд дозор, группа	РО, РД, РГ

Химический наблюдатель- ный пост	ХНП
Химический разведывате- льный дозор	ХРД

10. Терминология общего назначения

Авангард, арьергард	Ав, Ар	
Автоматизированная систе- ма управления войсками, бо- евыми средствами, оружием	АСУВ, АСУО	АСУБС,
Армейская, корпусная, ди- визионная, полковая артил- лерийская группа	ААГ, КАГ, ДАГ, ПАГ	
Армейская, корпусная группа реактивной артилле- рии	АГРА, КГРА	
Армейская наступательная, оборонительная операция	АНО, АОО	
Биологическое оружие (бактериальные средства)	БО (БС)	
Боевой комплект	бк	
Боевая машина (пехоты, десанта)	БМ (БМП, БМД)	
Боевая разведывательная (бронированная разведыва- тельная дозорная) машина	БРМ (БРДМ)	
Боевая часть, кассетная бо- евая часть	БЧ, КБЧ	
Боеприпас	б/п	
Боковая (головная, тыло- вая) походная застава	БПЗ (ГПЗ, ТПЗ)	
Бронетранспортер	БТР	
Взрывчатые вещества	ВВ	
Взлетно-посадочная поло- са	ВПП	

Воздушный десант (оперативный, оперативно-тактический)	ВДес (ОВДес, ОТВДес)
Вооружение и военная техника	ВВТ
Время выполнения мобилизационных мероприятий: в часах; в сутках	М+8, М+36, М+75; М2, М3 и т.д.
Время начала военных действий, выхода при атаке на передний край обороны противника, начала форсирования, начала выброски (высадки) десанта	« Ч »
Время получения сигнала	« С »
Время пуска ракет и открытия огня артиллерией	« П »
Время развертывания	« Р »
Высокоточное оружие	ВТО
Группа обработки информации	ГОИ
Горючее и смазочные материалы	ГСМ
Дезгазационный пункт	ДП
Дежурные силы и средства	ДСС
День мобилизации	М
Десантно-высадочные (десантно-переправочные) средства	ДесВС (ДесПС)
Десантоопасное направление	ДесОН
Десантно-транспортные средства	ДесТС
Десантный отряд	ДесО
Дистанционно установленное минное поле	ДУМП

Заградительный огонь (подвижный, неподвижный)	ЗО (ПЗО, НЗО)
Заправка	запр.
Зенитный ракетный (пусечно-ракетный) комплекс	ЗРК (ЗПРК)
Зенитная самоходная установка	ЗСУ
Зенитная управляемая ракета	ЗУР
Зона радиоактивного (химического, биологического) заражения	ЗРЗ (ЗХЗ, ЗБЗ)
Инженерный боеприпас	ИБП
Инженерная техника	ИТ
Комендантский район, участок	КРн, КУч
Малозаметные заграждения	МЗЗ
Массированный авиационный удар	МАУ
Массированный огонь	МОг
Массированный огневой удар	МОУ
Материально-техническое обеспечение	МТО
Местные жители	МЖ
Минно-взрывные заграждения	МВЗ
Миротворческие силы	МтС
Морально-психологическое обеспечение	МПО
Огневая (стартовая) позиция	ОП (СП)
Огневой налет	ОгН
Огневая (разведывательная) засада	ОЗас (РЗас)

Оперативно-тактическая ракета	ОТР
Оружие массового поражения	ОМП
Отравляющие вещества (стойкие, нестойкие)	ОВ (СОВ, НОВ)
Отряд ликвидации последствий (обеспечения движения)	ОЛП (ООД)
Передовой отряд	ПО
Переносной ЗРК	ПЗРК
Переправочно-десантные средства	ПДесС
Пленный	П
Площадка приземления (запасная)	ППз (Зап ППз)
Погрузочно-выгрузочный район	ПВР
Подвижный отряд заграждений	ПОЗ
Подрывной заряд	ПЗ
Позиционный район (запасный)	ПР (ЗПР)
Полоса заграждений, обеспечения, пролета десанта	ПЗаг, ПОб, ППДес
Посадочная площадка вертолетов	ППВ
Противодесантные заграждения (минные)	ПДесЗ (ПДесМЗ)
Противодесантная мина	ПДМ
Противодействие техническим средствам разведки противника	ПДТСРП
Противотанковый резерв	ПТРез
Противотанковая управляемая ракета (ракетный комплекс)	ПТУР (ПТРК)

Противотанковые (противопехотные) заграждения, минное поле, мины	ПТЗ, ПТМП, ПТМ (ППЗ, ППМП, ППМ)
Минно-взрывные заграждения	МВЗ
Противовоздушная (противодесантная, противотанковая) оборона	ПВО (ПДО, ПТО)
Пункт дегазации (специальной обработки)	ПД (ПуСО)
Пункт заправки горючим (полевой)	ПЗГ (ППЗГ)
Пункт посадки, погрузки	ППос, ППог
Пункт сбора и обработки данных (информации)	ПСОД (ПСОИ)
Пусковая установка	ПУ
Радиоактивное (химическое, биологическое) заражение	РЗ (ХЗ, БЗ)
Радиолокационный комплекс (станция, узел, центр)	РЛК (РЛС, РЛУ, РЛЦ)
Радиосеть, радионаправление	р/с, р/н
Радиоэлектронная борьба (защита)	РЭБ (РЭЗ)
Радиоэлектронное подавление	РЭП
Радиоэлектронные средства	РЭС
Радиоэлектронная обстановка	РЭО
Радиоэлектронный объект	РЭОб
Разведывательная авиация	РзА
Разведывательно-огневой комплекс	РОК
Разведывательно-ударный комплекс	РУК

Разведывательно-сигнализационные средства	РСС
Разведывательно-сигнализационная аппаратура	РСА
Район сосредоточения (рас-средоточения, ожидания, по-грузки, выгрузки, сбора)	РС (РРас, РОж, РП, РВ, РСб)
Район специальной обра-ботки	РСО
Район особого внимания	РОВ
Реактивная система залпо-вого огня	РСЗО
Рейдовый отряд	РейдО
Ремонтно-эвакуационная (ремонтная) группа	РЭГ (РемГ)
Рубеж развертывания	РРаз
Рубеж безопасного удале-ния	РБУ
Рубеж регулирования дви-жения	РРД
Рубеж (район) встречи с противником	РВП (РнВП)
Сборный пункт повреж-денных машин	СППМ
Скрытое управление вой-сками	СУВ
Сосредоточенный огонь	СО
Средства дистанционного минирования	СДМ
Средства индивидуальной (коллективной) защиты	СИЗ (СКЗ)
Средства инженерного во-оружения	СИВ
Станция погрузки, выгруз-ки	СтПг, СтВг
Сторожевой пост	СтП

Сутодача		с/д
Тактический	воздушный	ТакВД
десант		
Тактическая ракета		ТР
Танкоопасное направление		ТОН
Транспортная авиация		ТрА
Укрепленный район		УР
Узел связи		УС
Фельдъегерско-почтовая		ФПС
связь		
Химическое оружие		ХО
Штурмовой отряд (группа)		ШО (ШГ)
Электромагнитная совмести-		ЭМС
мость		
Ядерное оружие (мина, фу-		ЯО (ЯМ, ЯФ)
гас)		

ПРИЛОЖЕНИЕ 5

РЕШЕНИЕ КОМАНДИРА РАЗВЕДЫВАТЕЛЬНОГО БАТАЛЬОНА НА БОЕВОЕ ПРИМЕНЕНИЕ ПОДРАЗДЕЛЕНИЙ (ВАРИАНТ)

РЕШИЛ:

1. Основные усилия батальона сосредоточить на подготовке роты радиоэлектронной разведки, пяти разведывательных групп, разведывательного отряда, двух разведывательных дозоров, трех наблюдательных постов и взвода специальной разведки.

2. Состав разведывательных органов: рота радиоэлектронной разведки — штатная; РГ № 1 — 1-е отделение 1 рдв; РГ № 2 — 2-е отделение 1 рдв; РГ № 3 — 3-е отделение 1 рдв; РГ № 4 — 1-е отделение 2 рдв; РГ № 5 — 2-е отделение 2 рдв; разведывательный отряд — 2 пр, 1-е отделение в СпР, два артиллериста-разведчика от батрар 1 ап и инженерно-саперное отделение от 1 оисб, командир разведывательного отряда — командир 2 пр; РД № 1 — 1/1 пр; РД № 2 — 2/1 пр; НП № 1 — 1-е отделение рвн; НП № 2 — 2-е отделение рвн; НП № 3 — 3-е отделение рвн.

В резерве иметь: 3/1 пр; 3-е отделение 2 рдв; 3 рдв; 2-е и 3-е отделения в СпР.

Приданных артиллеристов-разведчиков и инженерно-саперное отделение принять на КП дивизии в 11.30 08.02.

3. Задачи разведывательных подразделений (органов):

а) к 12.00 10.02 подготовить и выставить три наблюдательных поста в районах: НП № 1 — 2 км сев.-вост. ЮРЬЕВО (3436); НП № 2 — 3 км вост. АЛЕКСИНО (2632); НП № 3 — 1,5 км сев. ЛЕМБИКИ (1828). Задачи командиру разведывательного взвода (наблюдения) поставит начальник штаба батальона на НП № 1 в 12.05 10.02;

б) к 14.30 10.02 роту радиоэлектронной разведки развернуть на позиции: 1 врпп и ГОИ — 3 км вост. СОФРИНО (2733); 2 врпп — 2 км сев.-вост. ИГНАТОВО (3034);

3 врпп — 4 км сев. ПЕТКЕВИЧИ (3228). Задача роте будет поставлена моим заместителем по РЭР в 15.00 10.02 на позиции 1 врпп;

в) к 16.00 10.02 разведывательный отряд сосредоточить в районе отм. 209,9 (2638). Задачу командиру разведывательного отряда поставит начальник разведки дивизии в 16.20 10.02 в районе сосредоточения;

г) к 17.00 10.02 сосредоточить: РД № 1 — в районе развалин (2836); РД № 2 — 1,5 км вост. ЗВЯГИНО (2836). Задачу командирам разведывательных дозоров поставлю лично в районах сосредоточения в 17.10 и 18.00 10.02 соответственно;

д) к 18.00 10.02 разведывательным группам прибыть в районы:

РГ № 1 — 2 км сев. ДАЧИ (2931), РГ № 2 — 1 км вост. ДАЧИ (2931) и РГ № 3 — 1,5 км южн. ДАЧИ (2931). Задачи командирам разведывательных групп № 1, 2 и 3 поставит начальник разведки дивизии в 18.30 10.02 на КП дивизии;

РГ № 4 — 1,5 км сев. ЮЖА (3027), РГ № 5 — 2 км вост. ЗОЛИНО (2730). Задачи командирам разведывательных групп № 4 и № 5 поставит начальник штаба дивизии в 18.30 10.02 на КП дивизии.

4. Непосредственную подготовку разведывательных органов, выделенных для ведения разведки, осуществить в районе расположения батальона с 15.00 08.02 до 18.00 09.02. Готовность к выполнению задач — 09.00 10.02.

5. До 14.00 08.02 подать заявки в штаб и службы дивизии на восполнение недостающих топографических карт, боеприпасов, вооружения, технических средств разведки и другого военно-технического имущества.

6. КП батальона и резерв разведки с 09.00 08.02 расположить в лесу 2 км сев. ИВЛЕВО (6024), в ходе боя перемещаться в направлении СОКОЛОВО (4832), ГРАЧЕВО (5014), РУЗАЕВО (6022). Связь до начала боя — по телефону и подвижными средствами, с началом боя — по телефону, радио и подвижными средствами.

7. Заместители — штатные.



Командир 14 орб

(воинское звание, подпись, фамилия)

ПРИЛОЖЕНИЕ 6

ОСНОВНЫЕ УСЛОВНЫЕ ОБОЗНАЧЕНИЯ, ПРИМЕНЯЕМЫЕ В БОЕВЫХ ДОКУМЕНТАХ*

1. Пункты управления

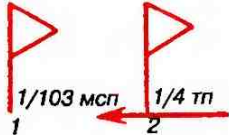
	Пункт управления (штаб) дивизии
КП (ЗКП, ТПУ)	
	Пункт управления (штаб) бригады
КП (ЗКП, ТПУ)	
	Пункт управления (штаб) полка
КП (ЗКП, ТПУ)	
	Командно-наблюдательный (командный) пункт (штаб) бата- льона: 1 — на месте; 2 — в движе- нии
	Командно-наблюдательный пункт командира роты (батареи): 1 — в обороне и в пешем порядке в наступлении; 2 — в движении на боевой машине пехоты (на другой технике с соответствующим зна- ком). <i>Командно-наблюдательный пункт взвода — с одной черточкой</i>

*Цвет тактических знаков — по роду войск. Возле знаков или внутри их при необходимости могут наноситься дополнительные пояснительные надписи (время, состав, принадлежность и т.д.).



Наблюдательный пункт (пост), передовой наблюдательный пункт с указанием принадлежности. С буквами внутри знака: В — воздушного наблюдения, И — инженерный, Х — химический

2. Разграничительные линии, районы расположения, боевые действия и задачи войск



Разграничительные линии: 1 — между дивизиями (бригадами); 2 — между полками; 3 — между батальонами

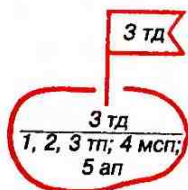

Район расположения (сосредоточения), исходный район соединения, части, подразделения с соответствующей надписью и знаком пункта управления

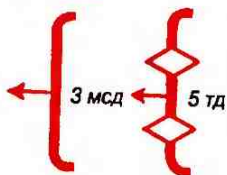

Положение соединения, части, подразделения в наступлении. Для батальона на стрелке ставятся три поперечные черточки, для роты — две, для взвода — одна

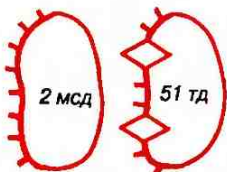

Соединение, часть, подразделение в обороне

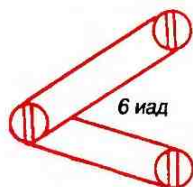

Район базирования авиационного соединения, части

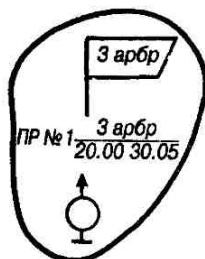

Ракетное соединение (часть) в позиционном районе с указанием времени его занятия (готовности). Условный знак — в зависимости от типа ракетного комплекса

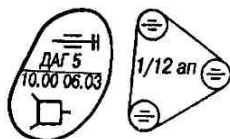

Район огневых позиций артиллерийской группы, артиллерийского дивизиона с указанием расположения батарей. Условные знаки — в зависимости от типа основного вооружения

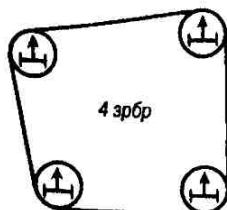

Позиционный район (район стартовых позиций) соединения, части зенитных ракетных войск. Условные знаки — в зависимости от типа основного вооружения

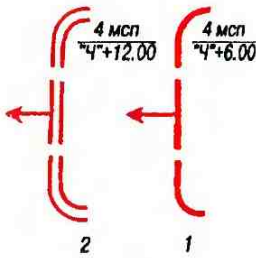

Боевые задачи соединения, части, подразделения в наступлении с соответствующими надписями: 1 — ближайшая задача, 2 — дальнейшая задача. Боевые задачи мотострелковых подразделений на БМП (на другой технике) и танковых подразделений — с соответствующими знаками. Боевая задача батальона — с тремя поперечными черточками на стрелке, роты — с двумя, взвода — с одной



Задача дня



Направление наступления (атаки) и контратаки части, подразделения

Исходный рубеж (пункт), исходный рубеж для форсирования, рубеж (пункт) регулирования



Рубеж развертывания в батальонные колонны. В ротные (взводные) колонны — с двумя (одной) черточками

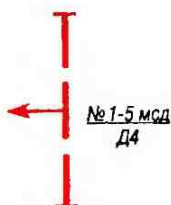

Рубеж перехода в атаку, рубеж ввода в сражение (бой) второго эшелона, рубеж развертывания для контрудара (контратаки) соединения (части, подразделения) с соответствующей надписью и знаками

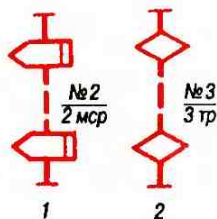

Огневой рубеж: 1 — мотострелкового подразделения на боевых машинах пехоты; 2 — танкового подразделения с соответствующими надписями и знаками



Рубеж развертывания противотанкового резерва с указанием номера рубежа и принадлежности резерва. Условные знаки — в зависимости от типа основного вооружения

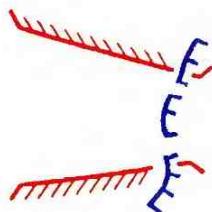

Участок прорыва

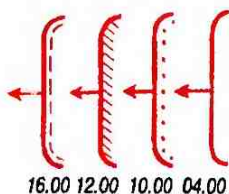

Положения подразделения к определенному времени с соответствующими надписями и знаками



Подразделение остановлено на рубеже (атака отражена) с соответствующей надписью и знаками



Подразделение отходит с занимаемого рубежа с соответствующей надписью и знаками



Рубеж (позиция) обороны: 1 — занятый войсками; 2 — не занятый войсками

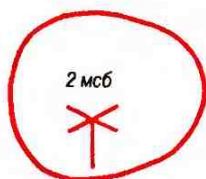

Исходный район для десантирования

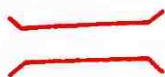

Полоса пролета воздушного десанта, полоса подавления ПВО противника



Район выброски (высадки) воздушного десанта с указанием боевого состава, времени и даты выброски (высадки)

3. Передвижение войск

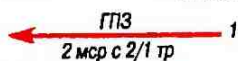

Походные колонны частей, подразделений: 1 — общее обозначение; 2 — мотострелковых на БМП; 3 — танковых; 4 — артиллерийских; 5 — зенитных ракетных и зенитной артиллерии; 6 — технического обеспечения; 7 — тыла. Колонна батальона (дивизиона), роты (батареи), взвода — соответственно с тремя, двумя и одной поперечными черточками в головной части условного знака

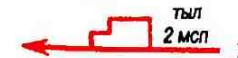
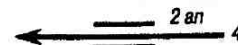

Перевозки войск: 1 — железнодорожным транспортом; 2 — воздушным транспортом; 3 — морским и речным транспортом



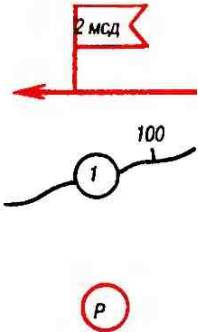

Пункт управления (штаб) в движении

Маршрут движения с указанием его номера (1) и расстояния (100 км) от исходного рубежа (пункта). *Маршрут движения и условный знак номера маршрута наносятся коричневым цветом*

Пост регулирования движения (Р — регулировщик, КПП — контрольно-пропускной пункт, К — комендантский пост, КТП — контрольно-технический пункт)

4. Применение оружия массового поражения и защита от него

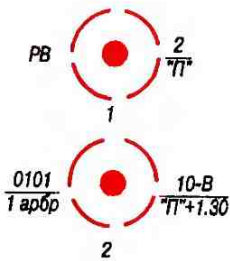

Ядерный удар (планируемый):
 1 — общее обозначение с указанием рода войск, за которым закреплен объект (РВ — ракетные войска, АВ — авиация, А — артиллерия), количества (2) боеприпасов и времени ("ПП") нанесения удара; 2 — с указанием номера (0101) объекта (цели), соединения (части, подразделения), наносящего удар, мощности, вида взрыва (В — воздушный, Н — наземный, П — подземный, подводный) и времени ("ПП"+1.30) нанесения удара

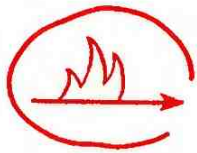

Район (зона) пожара и направление его распространения. *Участок задымления — черным цветом*



20-Н
09.00 02.04

Применение противником зажигательного оружия с указанием средства применения, типа зажигательного вещества и времени применения

Прогнозируемые зоны радиоактивного заражения (Г — чрезвычайно опасного, В — опасного, Б — сильного, А — умеренного) с указанием мощности, вида, времени и даты взрыва. (По данным разведки — реальные границы.)

Условный знак взрыва, пояснительная надпись и граница зоны А наносятся синим цветом, зоны Б — зеленым, зоны В — коричневым, зоны Г — черным



Поле огневых фугасов противника (химических — знак фугаса затушевывается желтым цветом)

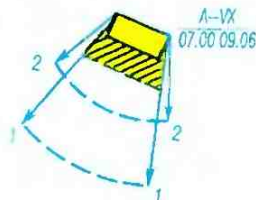

Район, подвергшийся воздействию химического оружия противника, с указанием средств применения (ав — авиация; Р — ракеты; А — артиллерия; Ф — фугасы), типа ОВ, времени и даты применения, площади поражения и заражения, глубины распространения первичного (1) и вторичного (2) облаков заражения воздуха

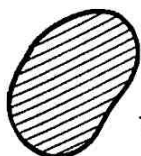

Чума-150
10.00 01.12

Участок (район) местности, зараженный биологическими средствами, с указанием возбудителя, количества заболевших, времени и даты применения (обнаружения).

Условный знак, пояснительная надпись наносятся синим цветом, штриховка — коричневым



Склад химических боеприпасов противника. Без закрашивания треугольника с буквами внутри его: ЯБП — ядерных боеприпасов, БС — биологических средств, ЗЖС — зажигательных средств, АС — аэрозольных средств, СЗ — средств защиты



2-Н
03.00 07.11

Ядерная мина с указанием мощности заряда (2 кт), вида взрыва (Н — наземный, П — подземный) и времени установки. Взорванная мина обводится кружком черного цвета

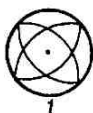

РБМК-1000

1

Объект с ядерной энергетической установкой с указанием типа и мощности ядерного реактора (энергетической установки): 1 — стационарный; 2 — подвижный.



ВВЭР-20

2

РБМК — реактор большой мощности канальный;
БН — реактор на быстрых нейтронах;

ВВЭР — водно-водяной энергетический реактор;

1000 — мощность реактора в энергетических мегаваттах



Хлор-30 т

Объект, содержащий сильнодействующее ядовитое вещество, с указанием наименования и количества вещества. Объект противника обозначается синим цветом

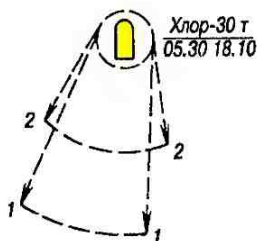

Прогнозируемые зоны распространения облака сильнодействующего ядовитого вещества при аварии (разрушении) химически опасного объекта с указанием наименования и количества вещества, времени и даты аварии (разрушения), глубины распространения первичного (1) и вторичного (2) облаков зараженного воздуха



Отряд ликвидации последствий применения противником оружия массового поражения



Рубеж безопасного удаления (выступы в сторону ядерного взрыва)

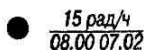

Точка замера мощности дозы излучения с обозначением ее значения, времени и даты замера

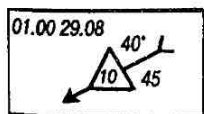

Характеристика среднего ветра в слое атмосферы с указанием времени и даты определения данных: верхней границы слоя (10 км), направления (40°) и скорости (45 км/ч)



Характеристика погодных условий с указанием времени и даты определения данных: направления (45°) и скорости ветра (5 м/с), температуры воздуха (+5°C) и почвы (+4°C), облачности (10 баллов) и вертикальной устойчивости воздуха. При обозначении прогноза погоды прямоугольник наносится штриховой линией

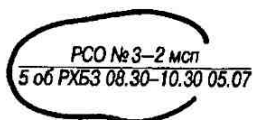

Район специальной обработки с указанием номера, наименования части (подразделения), проходящей и выполняющей обработку, времени и даты обработки

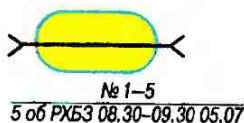

Дегазированный проход на зараженном участке местности с указанием его номера (№ 1), ширины (5 м), наименования части (подразделения), ведущей дегазацию, времени и даты дегазации

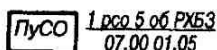

Пункт специальной обработки с указанием наименования части (подразделения), времени и даты разворачивания



Расчетно-аналитическая станция (расчетно-аналитическая группа — раг)

5. Вооружение и действия Сухопутных войск



Танки: 1 — общее обозначение; 2 — плавающий; 3 — оснащенный минным тралом



Боевые машины: 1 — боевая машина пехоты (общее обозначение); 2 — боевая разведывательная машина; 3 — бронетранспортер; 4 — бронированная разведывательная дозорная машина



Автомобили: 1 — общее обозначение; 2 — с прицепом; 3 — санитарный (транспортёр колесный)

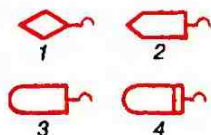

Тягачи: 1 — танковый; 2 — гусеничный; 3 — автомобильный; 4 — автомобильный с большим грузным прицепом (автопоезд)

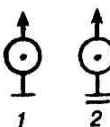

Стартовые позиции ракет: 1 — тактических; 2 — оперативно-тактических

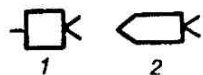

Противотанковые ракетные комплексы: 1 — носимый (съемно-возимый); 2 — самоходный

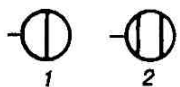

Пехотные огнеметы: 1 — легкий; 2 — тяжелый

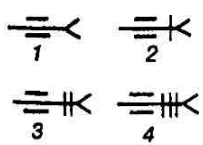

Противотанковые пушки: 1 — общее обозначение; 2 — калибра до 85 мм; 3 — калибра до 100 мм; 4 — калибра крупнее 100 мм

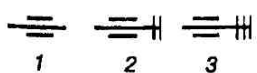

Орудия. 1 — общее обозначение; 2 — калибра до 155 мм; 3 — калибра крупнее 155 мм



Самоходное орудие — общее обозначение. Условный знак орудия — в зависимости от его калибра

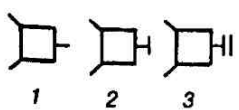

Боевые машины реактивной артиллерии: 1 — общее обозначение; 2 — среднего калибра; 3 — крупного калибра

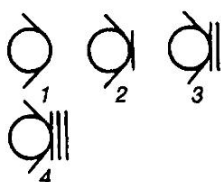

Минометы: 1 — общее обозначение; 2 — малого калибра (до 82 мм); 3 — среднего калибра (до 120 мм); 4 — крупного калибра (крупнее 120 мм)



Подвижный разведывательный пункт



Радиолокационная станция разведки стреляющих орудий и минометов



Радиолокационная станция разведки движущихся наземных (надводных) целей



Пост предупреждения (пост наблюдения и связи) подразделения звуковой разведки



Базный пункт подразделения звуковой разведки



Станция (пост) подразделения теплосондовой разведки



Телевизионный разведывательный комплекс



Артиллерийская (минометная, реактивная) батарея на огневой позиции. Условный знак — в зависимости от типа и калибра орудия

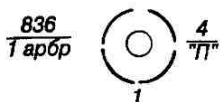

Удар ракетами в обычном снаряжении: с указанием номера объекта (цели), средства (соединения, части, подразделения), наносящего удар, количества ракет и времени нанесения удара: 1 — ракетами с КБЧ (ФБЧ); 2 — высокоточными ракетами



Удары высокоточными боеприпасами: 1 — РСЗО; 2 — нарезной артиллерией



Огонь по отдельной цели с указанием ее номера



Сосредоточенный огонь с указанием номера цели (участка): 1 — ствольной артиллерии; 2 — реактивной артиллерии. Размеры цели (участка) — в масштабе карты



Неподвижный заградительный огонь с указанием его условного наименования. Длина участка — в масштабе карты



Световой створ

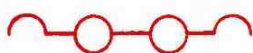

Световое обозначение разграничительной линии

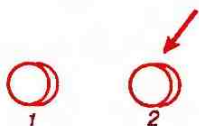

Световой ориентир поставленный: 1 — артиллерией; 2 — авиацией

6. Вооружение и действия войск ПВО

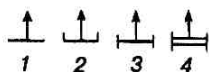

Зенитные ракетные комплексы: 1 — общее обозначение; 2 — ближнего действия; 3 — малой дальности; 4 — средней дальности



Зенитная пулеметная установка

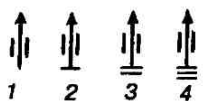

Зенитные орудия: 1 — общее обозначение; 2 — малого калибра; 3 — среднего калибра; 4 — крупного калибра



Зенитные самоходные установки: 1 — общее обозначение; 2 — с радиолокационным комплексом



Боевая машина зенитного ракетного комплекса ближнего действия. Условный знак — в зависимости от типа комплекса и транспортного средства



Зенитный ракетный (артиллерийский) дивизион, батарея на стартовой (огневой) позиции. Условный знак — в зависимости от типа основного вооружения

Средства разведки и управления ПВО и ВВС противника

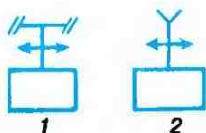

Центры: 1 — управления и оповещения; 2 — сбора информации и управления

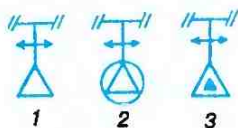

Посты: 1 — управления передовой; 2 — управления и оповещения; 3 — дальнего обнаружения и управления

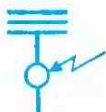

Самолет дальнего радиолокационного обнаружения и управления типа АВАКС

7. Вооружение и действия авиации

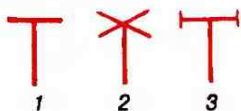

Общее обозначение летательных аппаратов: 1 — самолет; 2 — вертолет; 3 — беспилотный летательный аппарат

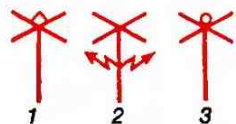

Обозначение вертолетов: 1 — боевой; 2 — РЭБ; 3 — противолодочный; 4 — разведывательный; 5 — транспортный (ТБ — транспортно-боевой, К — корректировщик, У — управления, С — связи, З — заправщик); 6 — санитарный

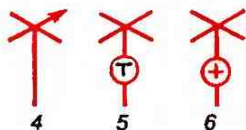

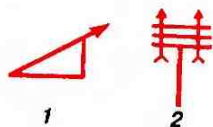

Крылатые ракеты: 1 — наземного базирования (на пусковой установке); 2 — воздушного базирования

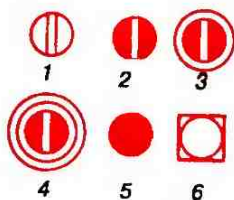

Аэродромы: 1 — общего назначения; 2 — третьего класса с ВПП 1200—1700 м; 3 — второго класса с ВПП 1800—2400 м; 4 — первого класса с ВПП 2500—3000 м; 5 — грунтовый; 6 — гидроаэродром



Пункт наведения и целеуказания



Посадочная площадка (площадка приземления)



Площадка базирования части, подразделения армейской авиации

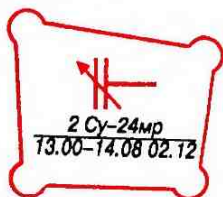

Район воздушной разведки с указанием количества самолето-вылетов, типа самолетов и времени ведения разведки

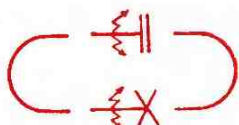

Зона постановки активных помех в воздухе с указанием номера зоны, количества и типа самолетов (вертолетов) РЭБ, высоты и времени

№ 2 4 МиГ-21РЭБ Н-6000
14.00-16.00 10.06

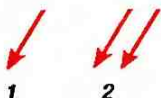

Удары авиации с применением обычного оружия: 1 — одиночные удары; 2 — групповые удары

8. Вооружение и действия специальных войск

Разведывательные части и подразделения

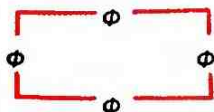

ВзР, СлР
02.00-04.00 01.02

Зона ответственности за ведение разведки (детальной и обзорной) фронта (А — армии, К — армейского корпуса, Д — дивизии)

Источник получения разведывательных сведений, время и дата их получения



2/33 1п 3 брtd
05.00 11.06

Место захвата пленного с указанием его принадлежности, времени и даты захвата



332 миб 11 мид
08.00 16.06

Место изъятия документов у убитого с указанием его принадлежности, времени и даты изъятия документов

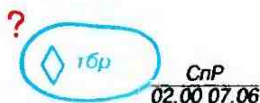

1бр
СлР
02.00 07.06

Разведывательные сведения, требующие проверки, с указанием источника и времени обнаружения объекта

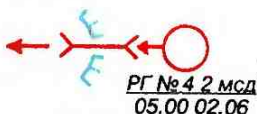
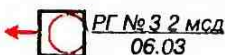

Разведывательные органы с указанием их номеров, принадлежности (Ф — фронта, А — армии) и времени начала действий: 1 — разведывательный отряд специального назначения фронта; 2 — разведывательная группа специального назначения армии; 3 — разведывательный отряд, выделяемый от соединения (части); 4 — разведывательная группа (РД — разведывательный дозор)

Забазирование разведывательной группы с указанием даты забазирования

Десантирование разведывательной группы (отряда) посадочным способом

Десантирование разведывательной группы (отряда) парашютным способом

Участок (место) перехода линии фронта разведывательной группой

Район разведки и проведения специальных мероприятий разведывательными группами (отрядами) с указанием их принадлежности и количества

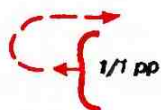

Подразделение (группа), проводящее поиск (налет), с указанием его принадлежности



Подразделение (группа) в засаде (с указанием его принадлежности)



Сторожевой пост



Секрет с указанием принадлежности



Дозорное отделение на БМП (на другой технике и дозорный танк с соответствующими знаками и надписями)



Пеший дозор (2-3 военнослужащих)

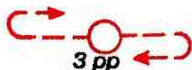

Пешие патрульные (пунктиром указывается маршрут патрулирования)

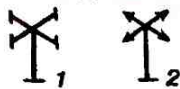

Посты радиоперехвата и пленгования: 1 — ультракоротковолновый; 2 — коротковолновый; 3 — длинноволновый; 4 — радиорелейных линий связи

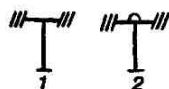
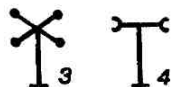

Посты радиотехнической разведки: 1 — общее обозначение; 2 — автоматизированный



Радиоприемник для приема данных с борта самолета-разведчика. Цифры внутри знака — в соответствии с типом приемника

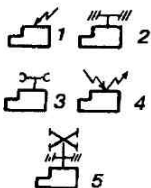

Маневренные группы: 1 — радиоразведки; 2 — радиотехнической разведки; 3 — разведки радиорелейных линий связи; 4 — радиоразведки и РЭБ; 5 — радио- и радиотехнической разведки

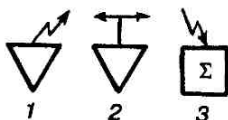

Разведывательно-сигнализационные средства: 1 — датчик разведывательно-сигнализационного устройства (PCY); 2 — ретранслятор (РТ); 3 — устройство приема и отображения информации



Установка PCY с указанием количества установленных датчиков: 1 — на рубеже; 2 — в районе



Границы разведки: 1 — соединения; 2 — части; 3 — подразделения особого назначения



Разведка боем

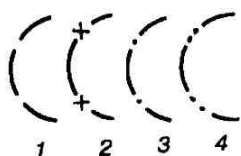

Глубина разведки: 1 — ультракоротковолновых, радиорелейных (тропосферных) средств связи; 2 — коротковолновых средств связи; 3 — ближней радиотехнической разведки; 4 — дальней радиотехнической разведки



Пункт сбора военнопленных (А — армии, К — корпуса, Д — дивизии)

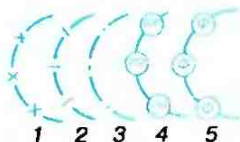

Границы зон разведки противника: 1 — КВ-средств связи; 2 — УКВ-средств связи; 3 — радиорелейных средств; 4 — радиотехнических средств; 5 — фоторазведки

Инженерные части и подразделения

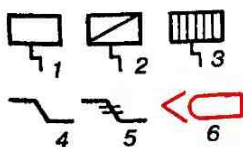

Укрытия: 1 — убежище; 2 — блиндаж; 3 — долговременное сооружение; 4 — открытая щель; 5 — перекрытая щель; 6 — укрытие для автомобиля (другой техники — с соответствующим знаком)

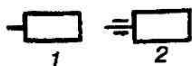

Деревоземляные огневые сооружения: 1 — для пулемета; 2 — для орудия



Долговременные огневые сооружения: 1 — для пулемета; 2 — для орудия



Эскарп (контрэскарп) с указанием протяженности (0,5 км)

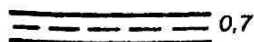

Противотанковый ров с указанием протяженности (0,7 км)

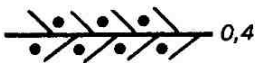

Минированный завал с указанием протяженности (0,4 км)



Малозаметное заграждение (проволочная спираль, сеть на низких кольях, проволока внаброс). Для обозначения электризуемых заграждений ставится знак λ



Проволочное заграждение (количество штрихов — число рядов)

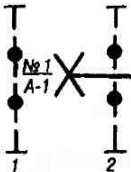

Рубеж минирования подвижного отряда заграждений (ПОЗ): 1 — с указанием номера рубежа, принадлежности и номера ПОЗ; 2 — на вертолетах



Разрушенный противником мост (объект). Разрушенный (уничтоженный) объект (цель) противника перечеркивается красными линиями



Проход в заграждении с указанием его номера и ширины (10 м)



Затопленный участок местности с указанием ширины участка (500 м), глубины (2 м) и продолжительности (10 ч) затопления



Пункт водоснабжения (С — скважина, Р — родник, К — колодец) с указанием производительности (8 м³/ч)

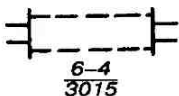

Тоннель с указанием его высоты (6 м), ширины (4 м) и длины (3015 м)

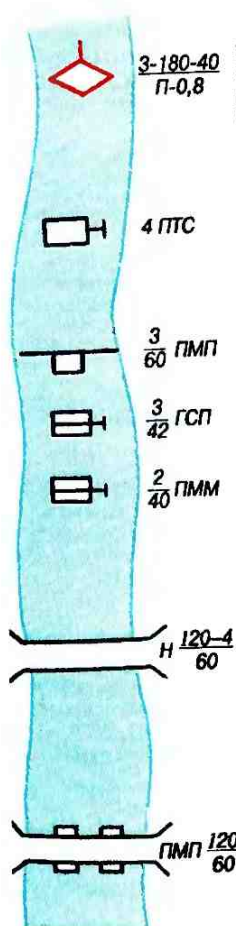

Переправа танков под водой с указанием глубины (3 м), ширины водной преграды (180 м), ширины трассы (40 м), характера дна (П — песчаное, Т — твердое, К — каменистое) и скорости течения (0,8 м/с)

Десантная переправа с указанием количества (4) и типа переправочно-десантных средств (ПТС — плавающий транспортер средний)

Паромная переправа с указанием количества паромов (3), грузоподъемности (60 т), типа парка (ПМП) или переправочного средства (ГСП — гусеничный самоходный паром, ПММ — понтоно-мостовая машина)

Мост на жестких опорах с указанием его вида (Н — низководный, В — высоководный, Д — деревянный, К — каменный, М — металлический, ЖБ — железобетонный), длины (120 м), ширины (4 м) и грузоподъемности (60 т)

Мост на плавучих опорах с указанием типа парка (ПМП), длины моста (120 м) и грузоподъемности (60 т)

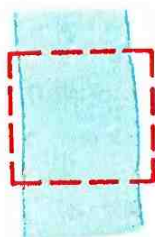

Участок форсирования части (подразделения). Указываются места и виды переправ, их количественные и качественные характеристики

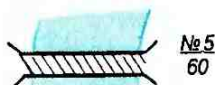

Ледяная переправа с указанием ее номера и грузоподъемности (60 т)

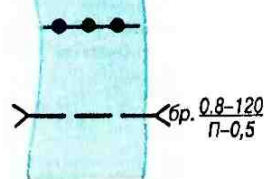

Противоминное ограждение

Брод с указанием его глубины (0,8 м), длины (120 м), характера дна (Т — твердое, П — песчаное, В — вязкое) и скорости течения (0,5 м/с)

Части и подразделения связи

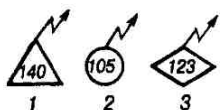

Радиостанции с указанием их типа: 1 — подвижная; 2 — переносная; 3 — в танке (БМП, БТР, на автомобиле — с соответствующими знаками)



Станции с указанием их типа: 1 — космической связи; 2 — тропосферная; 3 — радиорелейная



Радионаправление подвижных радиостанций (других радиостанций — с соответствующими знаками) с указанием номера и принадлежности

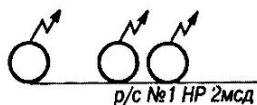

Радиосеть переносных радиостанций (других радиостанций — с соответствующими знаками) с указанием номера и принадлежности

К-121 МКСБ 4x4

1

Линии связи с указанием номера и типа станции (кабеля): 1 — кабельная (В — волоконно-оптическая); 2 — радиорелейная; 3 — тропосферная

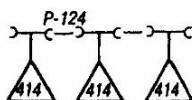

2

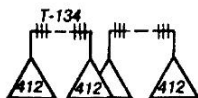

3

Части и подразделения РЭБ

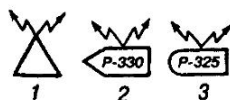

Подвижные станции радиопомех с указанием типа: 1 — общее обозначение; 2 — на бронетранспортере; 3 — на автомобиле



Малогабаритный передатчик радиопомех с указанием его назначения (С — связи, РН — радионавигации, РЛ — радиолокации) и типа (НПРП — носимый передатчик радиопомех, АСРП — артиллерийский снаряд радиопомех, АЗРП — аэродинамически забрасываемый передатчик радиопомех)

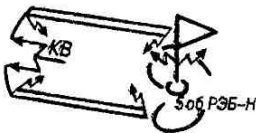
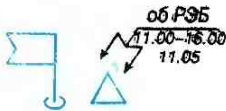
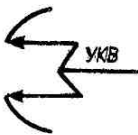

№1(НПРП)
17.00-12.00 17.05

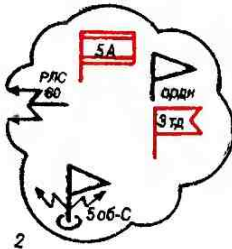
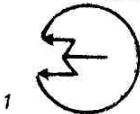

Границы зоны подавления ультракоротковолновой радиосвязи (РН — радионавигации, РЛ — радиолокации, КВ — коротковолновой радиосвязи, РРС — радиорелейной связи, СДВ — сверхдлинноволновой радиосвязи)

Создание активных помех радиоэлектронным средствам противника с указанием части (подразделения) и времени постановки помех

Часть РЭБ на позициях с указанием границ сектора, полосы действий

Районы: 1 — подавления радиоэлектронных средств противника малогабаритными передатчиками радиопомех (НПРП — носимыми передатчиками радиопомех, АСРП — артиллерийскими снарядами радиопомех, АЗПРП — аэродинамически забрасываемыми передатчиками радиопомех); 2 — прикрываемый батальоном РЭБ-С от воздушной радиолокационной разведки противника с радиолокационной станцией бокового обзора

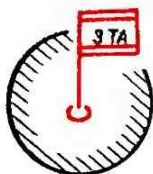

Район, запрещенный для размещения конкретных типов радиоэлектронных средств и работы радиоэлектронных средств в диапазоне радиочастот с указанием конкретных полос (номиналов) частот

9. Части и подразделения технического обеспечения и тыла



Склады вооружения, боеприпасов, военно-технического имущества и артиллерийские склады, входящие в состав тыловой базы фронта, бригады материального обеспечения фронта (1), армии (2), корпуса (3), отделение склада (4) с указанием наименования и предназначения (Арт — артиллерийский склад вооружения и боеприпасов, В — вооружения, Б — боеприпасов, БТИ — бронетанкового имущества, АИ — автомобильного имущества, И — инженерного вооружения, РХБ — вооружения и средств радиационной, химической и биологической защиты, СС — средств связи, ИзТ — измерительной техники)

Отдельный ремонтно-восстановительный батальон: РАВ — ракетно-артиллерийского вооружения; БТВТ — бронетанкового вооружения и техники; АТ — автомобильной техники; ИТ — инженерной техники; РХБ — радиационной, химической и биологической защиты; СС — средств связи

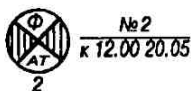
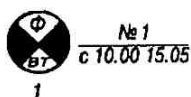

Сборный пункт поврежденных машин (ВТ — вооружения и техники, АвТ — авиационной техники, РАВ — ракетно-артиллерийского вооружения, БТВТ — бронетанкового вооружения и техники, АТ — автомобильной техники, ИТ — инженерной техники, РХБЗ — радиационной, химической и биологической защиты, СС — средств связи, ЯБП — ядерных боеприпасов), организованный (1), планируемый (2) и запасный (3) с указанием номера, времени развертывания и принадлежности (Ф — фронта, А — армии, К — корпуса)



Часть (подразделение) материального обеспечения в районе



Склады: 1 — дивизии; 2 — бригады; 3 — полка (П — продовольственный, Г — горючего, ВТИ — военно-технического имущества, АБТИ — автобронетанкового имущества, А — артиллерийский)



Полевой хлебозавод

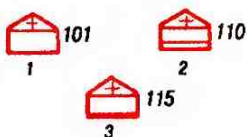

Военные госпитали: 1 — полевой; 2 — опорный; 3 — стационарный (с указанием номера)



Медицинский батальон

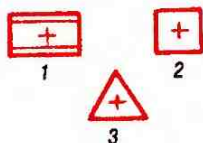

Медицинские пункты: 1 — бригады; 2 — полка; 3 — батальона

ПРИЛОЖЕНИЕ 7

СХЕМА ОРГАНИЗАЦИИ ОХРАНЕНИЯ 2 орб при расположении на месте КНП – роцца (5239) 05.04.2006 (вариант)

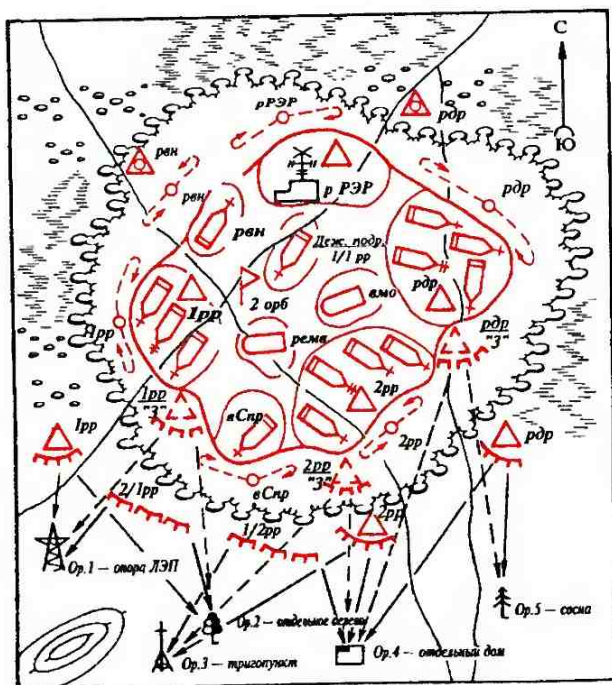

Состав сил и средств охранения

Наименование	От кого выделяется	Количество личного состава	Вооружение			Сигнальные средства
			БМП (БРМ), БТР	Средства разведки и наблюдения	Средства связи	
Дежурное подразделение	1/1 пр	25	3	по штату		
Сторожевые посты	1 пр	5	1	ПСНР-1; Би-8-1	Р-158-1; ТА-57-1	СМ-3
	2 пр	6	1	ЛПР-1; Би-8-2	Р-158-2; ТА-57-1	СМ-6
	рдр	4	1	БН-1; Би-8-1	Р-158-1; ТА-57-1	РСП-6
Пешие патрульные	1 пр	2	-	НСПУ-1	Р-148-1	РОП-5
	2 пр	2	-	НСПУ-1	Р-148-1	РОП-4
	рдр	2	-	БН-1	Р-148-1	РОП-5
	р РЭР	2	-	НСПУ-1	Р-148-1	РОП-4
	рвн	2	-	БН-1	Р-148-1	РОП-5
	в СпР	2	-	Би-8-1	Р-148-1	РОП-4
Секреты	рдр	2	-	ПСНР-1; Би-8-1	Р-158-1; ТА-57-1	СМ-3
	рвн	2	-	ЛПР-1; Би-8-1	Р-158-1; ТА-57-1	СМ-6
Наблюдатели	1 пр	1	-	Би-8-1	Р-148-1; ТА-57-1	РСП-2
	2 пр	1	-	Би-8-1	Р-148-1; ТА-57-1	РСП-2
	рдр	1	-	Би-8-1	Р-158-1; ТА-57-1	СХТ-3
	р РЭР	1	-	Би-8-1	Р-158-1; ТА-57-1	СХТ-3

Начальник штаба 2 орб

капитан

Сидоров

ПРИЛОЖЕНИЕ 8

БОЕВОЙ ПРИКАЗ КОМАНДИРА РАЗВЕДЫВАТЕЛЬНОГО БАТАЛЬОНА (ВАРИАНТ)

БОЕВОЙ ПРИКАЗ 14 орб № 1. КП — 2 км сев. ИВЛЕВО (6024). 11.00 08.02.99. Карта 1:50 000, издание 1988 г.

1. Противник продолжает подготовку к переходу в наступление. Непосредственно в зоне ответственности за ведение разведки 25 мсд разворачиваются части и подразделения 1 мд и 1 брtd «Западных». Переход государственной границы передовыми отрядами противника возможен с утра 12.02.

2. 14 орб имеет задачу к 09.00 10.02 выделить и подготовить три наблюдательных поста, один разведывательный отряд, два разведывательных дозора, пять разведывательных групп, отделение специальной разведки и роту радиоэлектронной разведки. На период выполнения боевой задачи батальону приданы два артиллериста-разведчика от батрар 1 ап и инженерно-саперное отделение от 1 оисб.

РЕШИЛ: роту радиоэлектронной разведки задействовать в штатном составе; разведывательные группы подготовить из состава разведывательной десантной роты: РГ № 1 — 1-е отделение 1 рдв; РГ № 2 — 2-е отделение 1 рдв; РГ № 3 — 3-е отделение 1 рдв; РГ № 4 — 1-е отделение 2 рдв; РГ № 5 — 2-е отделение 2 рдв; разведывательный отряд назначить в составе — 2 пр, 1-е отделение, два артиллериста-разведчика от батрар 1 ап и инженерно-саперное отделение от 1 оисб, командир разведывательного отряда — командир 2 пр; РД № 1 — 1/1 пр; РД № 2 — 2/1 пр; НП № 1 — 1-е отделение рвн; НП № 2 — 2-е отделение рвн; НП № 3 — 3-е отделение рвн.

В резерве иметь: 3/1 пр; 3-е отделение 2 рдв; 3 рдв; 2-е и 3-е отделения в СПР.

Приданных артиллеристов-разведчиков и инженерно-саперное отделение принять на КП дивизии в 11.30 08.02.

3. ПРИКАЗЫВАЮ:

а) командиру разведывательного взвода (наблюдения) к 12.00 10.02 выставить три наблюдательных поста в районах: НП № 1 — 2 км сев.-вост. ЮРЬЕВО (3436); НП № 2 — 3 км вост. АЛЕКСИНО (2632); НП № 3 — 1,5 км сев. ЛЕМБИКИ (1828). Задачи поставит начальник штаба батальона на НП № 1 в 12.05 10.02;

б) командиру роты радиоэлектронной разведки к 14.30 10.02 развернуть роту на позиции: 1 врпп и ГОИ — 3 км вост. СОФРИНО (2733); 2 врпп — 2 км сев.-вост. ИГНАТОВО (3034); 3 врпп — 4 км сев. ПЕТКЕВИЧИ (3228). Задача роте будет поставлена моим заместителем по РЭР в 15.00 10.02 на позиции 1 врпп;

в) командиру 2 рр к 16.00 10.02 разведывательный отряд сосредоточить в районе отм. 209,9 (2638). Задачу командиру разведывательного отряда поставит начальник разведки дивизии в 16.20 10.02 в районе сосредоточения;

г) командиру 1/1 рр к 17.00 10.02 сосредоточить РД № 1 в районе развалин (2836). Задачу поставлю лично в 17.10 10.02 в районе сосредоточения;

д) командиру 2/1 рр к 17.00 10.02 сосредоточить РД № 2 в районе 1,5 км вост. ЗВЯГИНО (2836). Задачу поставлю лично в 18.00 10.02 в районе сосредоточения;

е) командиру разведывательной десантной роты к 18.00 10.02 разведывательные группы сосредоточить в районах:

РГ № 1 — 2 км сев. ДАЧИ (2931), РГ № 2 — 1 км вост. ДАЧИ (2931) и РГ № 3 — 1,5 км южн. ДАЧИ (2931). Задачи командирам разведывательных групп № 1, 2 и 3 поставит начальник разведки дивизии в 18.30 10.02 на КП дивизии;

РГ № 4 — 1,5 км сев. ЮЖА (3027), РГ № 5 — 2 км вост. ЗОЛИНО (2730). Задачи командирам разведывательных групп № 4 и № 5 поставит начальник штаба дивизии в 18.30 10.02 на КП дивизии.

4. Командирам подразделений непосредственную подготовку разведывательных органов организовать в районе расположения батальона с 15.00 08.02 до 18.00 09.02.

5. Резерв разведки с 09.00 08.02 расположить в лесу 2 км сев. ИВЛЕВО (6024), в ходе боя перемещаться совместно с КП батальона. Старший подразделений резерва — командир 1 прр.

6. Нормы запасов иметь: ПТУР — 1,0 бк; боеприпасов к вооружению БМП (БРМ), БТР (БРДМ) — 1,5 бк; к стрелковому оружию — 0,8 бк; продовольствия — 3 с/д; автобензина — 1,2 заправки, дизельного топлива — 1,4 заправки.

7. Технику, поврежденную в ходе боя, надежно укрыть, координаты сообщить после выполнения поставленной задачи. Раненых и убитых эвакуировать в расположение наших войск силами разведывательных органов. При невозможности эвакуации раненых укрыть, а убитых захоронить и определить точные координаты мест укрытия и захоронений.

Пленных доставлять на пункт сбора военнопленных в районе 7 км сев. ИВЛЕВО (6024).

8. Готовность к выполнению задач — 09.00 10.02.

9. КП батальона с 09.00 08.02 расположить в лесу 2 км сев. ИВЛЕВО (6024), в ходе боя перемещать в направлении СОКОЛОВО (4832), ГРАЧЕВО (5014), РУЗАЕВО (6022). Связь до начала боя — по телефону и подвижными средствами, с началом боя — по телефону, радио и подвижными средствами.

10. Заместители — штатные.

Командир 14 орб
(воинское звание, подпись, фамилия)

Начальник штаба батальона
(воинское звание, подпись, фамилия)

**СОДЕРЖАНИЕ БОВЕВЫХ ЗАДАЧ КОМАНДИРАМ
РАЗВЕДЫВАТЕЛЬНЫХ ОРГАНОВ (ВАРИАНТЫ)**

Командиру разведывательного отряда

1. Противник частями и подразделениями 1 мд с 20.00 10.02 переходит к обороне на рубеже: ТЕСОВО (3422), КИРИШИ (4430), КАСЬЯНОВО (4030). Огневые позиции готовятся в районе БЕЛЬКОВО (4440), ПЛЕСЕНСКОЕ (4244), РОЦА (4038). Предположительно в районе ОБУХОВО (4650), ГОЛОВЕНЬКИ (4254), СЕМЕНЫЧИ (4446) развернут КП 1 бр 1 мд. В направлении ЗАРЕЧЬЕ (2707), ГОТОВО (4035) выявлено выдвижение резервов противника силами до бригады.

2. 2 рр с 1-м отделением в СпР, двумя артиллеристами-разведчиками и инженерно-саперным отделением — РО № 1.

3. Разведывательному отряду по сигналу «Ветер» проникнуть в тыл противника, разведку вести в направлении СТАРОНИКОЛЬСКОЕ (4832), ПЛЕСЕНСКОЕ (4244), ГРАЧЕВО (5014) с задачами:

— к 04.00 11.02 установить степень поражения противника в районе КИРИШИ (4430), БИТЬКОВО (4531), КОЧКИ (4632);

— к 05.30 11.02 вскрыть места развертывания огневых позиций артиллерии и пунктов управления войсками и оружием. Особое внимание районам: БЕЛЬКОВО (4440), ПЛЕСЕНСКОЕ (4244), РОЦА (4038); ОБУХОВО (4650), ГОЛОВЕНЬКИ (4254), СЕМЕНЫЧИ (4446);

— к 08.00 11.02 уточнить состав и принадлежность резервов, выдвигающихся в направлении ЗАРЕЧЬЕ (2707), ГОТОВО (4035).

Разведывательно-сигнализационные средства установить: 6 РСУ — вдоль шоссе ЗАРЕЧЬЕ (2707) — ГОТОВО (4035) на участке отм. 345,0 (3022), развилка

дорог (3426); 6 РСУ — в районе БЕЛЬКОВО (4440), ПЛЕСЕНСКОЕ (4244), РОЦА (4038); ретрансляторы — в районах СТАРОНИКОЛЬСКОЕ (4832), ГРАЧЕВО (5014), БИТЬКОВО (4531), ОБУХОВО (4650).

4. Исходный пункт — зап. окр. БОРОВОЕ (4668) — пройти через 20 мин после получения сигнала «Ветер».

5. К 12.00 11.02 выйти в район лесничества (6224). Порядок дальнейших действий — особым распоряжением по радио.

6. Связь — по радио с использованием таблицы сигналов «Лес — 111» и кодированной карты. О результатах разведки докладывать в первые 10 мин каждого часа, об обнаружении средств ядерного и химического нападения, элементов разведывательно-ударных комплексов и о выполнении поставленных задач — немедленно.

7. Справа в направлении ГОРКИ (2533), КИВЕРИЧИ (6347) разведку ведет разведывательный дозор 4 мсп.

8. Сигналы взаимного опознавания: визуальный — три сигнальные ракеты зеленого огня в зенит, звуковой — три гудка (свистка).

9. Действия разведывательного отряда поддерживает 1/4 сап.

10. Линию фронта пройти в районе ПРОКШИНО (4812). Пропуск — «Лафет», отзыв — «Львов».

11. В случае внезапной встречи с противником огнем всех средств уничтожить его, при обнаружении небольших групп и одиночных машин противника быть в готовности к организации засады.

Командиру разведывательной группы

1. Противник перебрасывает резервы в район НАЗАРЬЕВО (4034), КОЛОДКИНО (4833), ТЮТЧЕВО (4228). В направлении ТИНОВСК (7204), ЧЕШКОВО (4448) проследовала колонна специальных машин. Район леса 8 км сев. ЧЕШКОВО (4448) усиленно охраняется.

2. Ваше отделение со штатным вооружением и снаряжением, запасом боеприпасов — по 2 бк к стрелковому оружию, по три гранаты на каждого разведчика, комплектом РСС «Реалия-У», 30 кг

взрывчатого вещества и питанием на трое суток составляет РГ № 4.

Задача группы: вести разведку в районе КРАСНОВО (3857), оз. БЕЛОЕ (3743), КОПТЕВО (4848) и к 08.00 11.02 установить наличие, состав, местонахождение резервов противника и его средств ядерного и химического нападения.

По сигналу «666» выйти в район 1 км вост. АЛЕКСАНДРОВКА (4622), где в ночь на 12.02 уничтожить мост через р. БЫСТРАЯ и установить комплект РСС «Реалия-У» у дороги АЛЕКСАНДРОВКА (4622) — КОПТЕВО (4848).

3. В тыл противника группа выводится в 21.00 10.02 вертолетом Ми — 8ТВ. Вылет с посадочной площадки: основная — 1 км сев. ИГНАТОВО (5426), запасная — опушка леса 2 км юго-зап. СЕВЕРНЫЙ (5224). Десантирование посадочным способом в районе: основной — роцца 3 км сев.-вост. ПЛЮЩИХА (4236), запасный — поляна леса «Темный» (5022). Маршрут полета вертолета: ИГНАТОВО (5426), озеро (4052), роцца 3 км сев.-вост. ПЛЮЩИХА (4236).

4. Готовность к вылету — 20.00 10.02. Вылет по сигналу «333».

5. Связь по программе с использованием радиостанции Р — 143 и аппаратуры передачи данных, в режиме слухового телеграфа — с использованием переговорной таблицы.

6. После выполнения задачи — к 04.00 13.02 выдвигаться в район роцци «Березовая» (4850) для эвакуации группы вертолетом Ми — 8МТ № 062 с места посадки: основная площадка — сев. опушка роцци «Березовая» (48300 50500), запасная — южн. опушка роцци «Редкая» (46200 50100) в район высадки — 1 км южн. ИГНАТОВО (5426).

7. Пароль для опознавания при встрече с нашими войсками — «Мы от Герасимова», пропуск — «Курок», отзыв — «Киев».

Старшему офицерского разведывательного дозора

1. Противник после применения по частям 2 мсд высокоточного оружия в 06.30 13.02 возобновил на-

ступление, нанося главный удар на участке 4 мсп. С 06.40 13.02 связи с полком нет.

2. Майор Иванов (помощник начальника оперативного отделения дивизии), капитан Старцев (помощник начальника связи дивизии) на двух БРДМ с экипажами от 14 орб — ОфРД № 1. Старший дозора — майор Иванов. Задача — выдвинуться по маршруту: перекресток дорог (5826), ПЕСКИ (5420), отм. 168,7 (5216) на участок обороны 4 мсп и к 12.00 13.02 установить начертание переднего края, состав и характер действий противника на участке обороны полка и перед соседями, а также состояние и боеспособность подразделений и пунктов управления полка и понесенные им потери.

Командиру 4 мсп сообщить — для замены потерявших боеспособность подразделений и закрытия брешей в обороне ему передается мотострелковый батальон с танковой ротой 5 мсп, которые в 08.00 14.02 принять в лесу 1,5 км зап. ПЕСКИ (5420).

3. Исходный пункт — перекресток дорог (5826) — пройти в 07.00 13.02.

4. После выполнения задачи к 13.30 13.02 выйти в район КП дивизии отм. 212,3 (5018).

5. Связь — по радио с использованием таблицы сигналов «Лес — 111» и кодированной карты. О результатах разведки докладывать в первые 10 мин каждого часа, об обнаружении средств ядерного и химического нападения, элементов разведывательно-ударных комплексов и о выполнении поставленных задач — немедленно.

Командиру подразделения, назначенного для устройства засады

1. По дороге ФРОЛОВО (4634) — СТАРОЕ (3844) вскрыто систематическое движение отдельных штабных машин, патрульных автомобилей и БТР противника.

2. Вашему взводу к 22.00 10.02 выдвинуться в район отм. 123,5 (4040) и организовать засаду у моста через ручей «Быстрый» (4242) в целях захвата пленного, документов и штабной машины.

Линию фронта своих подразделений пройти на участке обороны 2 мсб.

3. Действия взвода поддерживают минометная батарея 2 мсб и артиллерийский дивизион 4 мсп. Вызов огня по сигналу «Ураган».

4. Связь по радио на частотах: основная — 24350, запасная — 35525.

5. Сигналы:

— управления: днем — флажками, ночью — фонарем; дополнительно: встретил противника — автомат стволом вверх;

— взаимодействия: при встрече с соседними разведывательными органами в тылу противника сигналы взаимного опознавания: запрос — 9, отзыв —

4. В ходе боя — целеуказание трассами в направлении цели.

6. Готовность к действиям — 16.40 10.02.

7. Пароль для опознавания при встрече с нашими войсками — «Мы от Сидорова», пропуск — «Ствол», отзыв — «Смоленск».

Командиру подразделения, назначенного для проведения поиска

1. Противник обороняется на рубеже оз. КРУГЛОЕ (4028), вост. окр. БЕЛИКАТЫ (3624). В ночное время активно использует приборы ночного видения и радиолокационные станции разведки наземных движущихся целей, периодически освещает местность и простреливает ее огнем из стрелкового оружия.

2. Вашему взводу с двумя саперами 25 оисб в ночь на 12.02 провести поиск и захватить пленного из состава пулеметного расчета, расположенного в окопе 200 м южнее развалин (4236).

3. Действия взвода поддерживают минометная батарея 1 мсб и артиллерийский дивизион 4 мсп. Огонь подготовлен по РАС (цель № 31), двум БТР (цели № 19 и 18) и позиции отделения в окопах (цель № 22) 100 м восточнее объекта поиска. Дополнительные цели — по вашему решению.

4. Сигналы:

- вызова огня — сигнальная ракета красного огня в сторону цели;
- прекращения огня — сигнальная ракета зеленого огня в сторону цели;
- управления: днем — флажками, ночью — фонарем; дополнительно: встретил противника — автомат стволом вверх;
- взаимодействия: при встрече с соседними разведывательными органами в тылу противника сигналы;
- взаимного опознавания: запрос — 9, отзыв — 4. В ходе боя — целеуказание трассами в направлении цели.

5. Место и время проделывания проходов в заграждениях наших войск согласовать с начальником инженерной службы полка.

6. Готовность к проведению поиска — 22.00 11.02.

7. Пароль для опознавания при встрече с нашими войсками — «Мы от Перевалова», пропуск — «Приклад», отзыв — «Псков».

Старшему наблюдателю наблюдательного поста (наблюдателю)

1. Ориентиры: первый — сухое дерево, второй — мост через овраг, третий — выс. «Круглая», четвертый — выс. «Плоская», пятый — водонапорная башня, шестой — развалины.

2. Передний край обороны противника проходит по южным скатам высот «Круглая», «Плоская», ориентир пятый, ближе 200. Опорные пункты выявлены в районах ориентиров третьего, четвертого. Стык между ними прикрыт минно-взрывными заграждениями.

3. Подразделения 1 мсб переходят к обороне на рубеже: выступ леса (ориентир первый, вправо 20, ближе 100); изгиб реки (отдельный куст, дальше 100); ориентир второй, ближе 200.

4. Состав наблюдательного поста № 1 — сержант Юрьев, рядовые Дмитриев и Лукашов. Старший наблюдательного поста — сержант Юрьев. Место для наблюдения оборудовать на дереве в глубине леса в

20—50 м от опушки. Для РЛС разведки наземных движущихся целей место для наблюдения оборудовать в открытом окопе в 50 м от опушки леса в сторону переднего края обороны наших войск. РЛС включать с наступлением темноты, днем — в условиях ограниченной видимости.

5. Сектор наблюдения: справа — ориентир первый, слева — ориентир второй. Особое внимание обратить на вскрытие возможного отхода противника ночью с занимаемого им рубежа.

6. О результатах наблюдения докладывать по телефону в первые 5 мин каждого часа; при обнаружении важных целей, резких изменений в положении и действиях противника — немедленно.

Радиостанцию иметь в резерве. Связь по радио — на случай повреждения проводной линии и при перемещении.

**БОЕВЫЕ ПРИКАЗЫ КОМАНДИРОВ
РАЗВЕДЫВАТЕЛЬНЫХ ОРГАНОВ (ВАРИАНТЫ)**

Боевой приказ командира разведывательного отряда

Противник частями и подразделениями 1 мд с 20.00 10.02 переходит к обороне на рубеже: ТЕСОВО (3422), КИРИШИ (4430), КАСЬЯНОВО (4030). Огневые позиции артиллерии готовятся в районе БЕЛЬКОВО (4440), ПЛЕСЕНСКОЕ (4244), РОЩА (4038). Предположительно в районе ОБУХОВО (4650), ГОЛОВЕНЬКИ (4254), СЕМЕНЫЧИ (4446) развернут КП 1 бр 1 мд. В направлении ЗАРЕЧЬЕ (2707), ГОТОВО (4035) выявлено выдвижение резервов противника силами до бригады.

2 рр с 1-м отделением в СпР, двумя артиллеристами-разведчиками и инженерно-саперным отделением назначена в РО № 1 для ведения разведки в направлении СТАРОНИКОЛЬСКОЕ (4832), ПЛЕСЕНСКОЕ (4244), ГРАЧЕВО (5014) с задачами:

- к 04.00 11.02 установить степень поражения противника в районе КИРИШИ (4430), БИТЬКОВО (4531), КОЧКИ (4632);
- к 05.30 11.02 вскрыть местонахождение и определить координаты огневых позиций артиллерии и пунктов управления войсками и оружием в районах: БЕЛЬКОВО (4440), ПЛЕСЕНСКОЕ (4244), РОЩА (4038); ОБУХОВО (4650), ГОЛОВЕНЬКИ (4254), СЕМЕНЫЧИ (4446);
- к 08.00 11.02 уточнить состав и принадлежность резервов, выдвигающихся в направлении ЗАРЕЧЬЕ (2707), ГОТОВО (4035);
- разведывательно-сигнализационные средства установить: 6 РСУ — вдоль шоссе ЗАРЕЧЬЕ (2707) ГОТОВО (4035) на участке отм. 345,0 (3022), развилка дорог (3426); 6 РСУ — в районе БЕЛЬКОВО (4440), ПЛЕСЕНСКОЕ (4244), РОЩА (4038); ретран-

слаторы — в районах СТАРОНИКОЛЬСКОЕ (4832), ГРАЧЕВО (5014), БИТЬКОВО (4531), ОБУХОВО (4650).

Приказываю:

1. 1 рв с двумя артиллеристами-разведчиками и двумя саперами — РД № 1, командир — лейтенант Романов. Разведку вести в направлении БЕЛЬКОВО (4440), СТАРОНИКОЛЬСКОЕ (4832) с задачами:

— к 03.45 11.02 установить степень поражения противника в районе КИРИШИ (4430), БИТЬКОВО (4531), КОЧКИ (4632);

— к 05.00 11.02 вскрыть места развертывания и определить координаты огневых позиций артиллерии в районе БЕЛЬКОВО (4440), ПЛЕСЕНСКОЕ (4244), РОЩА (4038);

— разведывательно-сигнализационные средства установить: 6 РСУ в районе БЕЛЬКОВО (4440), ПЛЕСЕНСКОЕ (4244), РОЩА (4038); ретрансляторы — в районе СТАРОНИКОЛЬСКОЕ (4832), БИТЬКОВО (4531);

— к 06.00 11.02 выйти в район 2 км сев. ЛУГОВОЕ (4242), где задача будет уточнена.

Исходный пункт — развилка дорог (38162) — пройти через 5 мин после получения сигнала «Ветер».

О результатах разведки докладывать в последние 10 мин каждого часа, при обнаружении средств ядерного и химического нападения и о выполнении поставленных задач — немедленно. Связь — по радио, позывные и частоты согласно схеме связи.

Справа в направлении ГОРКИ (2533), КИВЕРИЧИ (6347) разведку ведет разведывательный дозор 4 мсп, его позывной — «Охта — 14», рабочие частоты: основная — 23550, запасная — 48725. Сигнал взаимного опознавания — частое мигание зеленым светом фонаря, по радио — «175».

2. 2 рв с тремя саперами — РД № 2, командир — лейтенант Яковлев. Быть в готовности разведку вести с рубежа УГЛЫ (5409), отм. 296,5 (5413) в направлении ЗАРЕЧЬЕ (2707), ГРАЧЕВО (5014) с задачами:

— к 05.00 11.02 вскрыть наличие и координаты пунктов управления войсками и оружием против-

ника в районе ОБУХОВО (4650), ГОЛОВЕНЬКИ (4254), СЕМЕНЬЧИ (4446);

— к 07.30 11.02 уточнить состав и принадлежность резервов, выдвигающихся в направлении ЗАРЕЧЬЕ (2707), ГОТОВО (4035);

— разведывательно-сигнализационные средства установить: 6 РСУ вдоль шоссе ЗАРЕЧЬЕ (2707) — ГОТОВО (4035) на участке отм. 345,0 (3022), развилка дорог (3426); ретрансляторы — в районе ГРАЧЕВО (5014), ОБУХОВО (4650);

— после выполнения задачи к 08.00 11.02 выйти в район леса (6218 8) и присоединиться к главным силам разведывательного отряда.

Разведку начать по сигналу «Рысь».

О результатах разведки докладывать через каждые полчаса, при обнаружении противника и о выполнении поставленных задач — немедленно. Связь — по радио, позывные и частоты согласно схеме связи.

3. 1-му отделению в СпР быть в готовности к выполнению внезапно возникающих задач.

4. Колонну главных сил разведывательного отряда построить: дозорное отделение, моя машина, 1-е отделение в СпР, 2-й взвод, 3-й взвод (без отделения).

Маршрут движения — БОРОВОЕ (4662), КАСЬЯНОВО (4350), ЛУГОВОЕ (4242).

Исходный пункт — развилка дорог (3816 2) — пройти по моей команде. Всем экипажам главных сил в ходе выдвижения вести круговое наблюдение. Дистанция между машинами 30 м.

Дозорное отделение — 2-е отделение 3 рв, командир — сержант Костин. Разведку вести по маршруту движения главных сил разведывательного отряда: БОРОВОЕ, КАСЬЯНОВО, ЛУГОВОЕ, установить наличие противника по пути движения, не допустить внезапного нападения противника на колонну главных сил. До КАСЬЯНОВО двигаться по дороге, в дальнейшем — в зависимости от обстановки.

К 12.00 11.02 выйти на рубеж р. ГЛУБОКАЯ в районе ЦЕРКВИ (3462). Порядок дальнейших действий — особым распоряжением по радио.

Связь — по радио и видимыми сигналами. Сигналы: «Путь свободен» — по радио «343», флажками и фонарем — уставной; «Противник» — по радио «414», флажками — красный флажок опустить за башней БМП, фонарем — частое мигание красным светом.

5. Связь по программе с использованием радио станции Р-143 и аппаратуры передачи данных, в режиме слухового телеграфа — с использованием переговорной таблицы.

6. Время готовности к выполнению задачи — 23.00 10.02.

7. Я нахожусь в голове колонны главных сил. Мой заместитель — командир 3 рв.

Боевой приказ командира разведывательного дозора

Противник развивает наступление в направлении ЛОМТЕВО (4026), ВОЛЬСК (6219). В направлении БЕЛКОВО (4440), СТАРОНИКОЛЬСКОЕ (4832) наступают подразделения 1 бр 1 мд.

Наш взвод с двумя артиллеристами-разведчиками и двумя саперами — РД № 1. Разведку ведет в направлении СТАРОНИКОЛЬСКОЕ (4832), БЕЛКОВО (4440) с задачами:

- к 03.45 11.02 установить степень поражения противника в районе БИТЬКОВО (4531);
- к 05.00 11.02 вскрыть места развертывания и определить координаты огневых позиций артиллерии в районе БЕЛКОВО (4440), ПЛЕСЕНСКОЕ (4244), РОЩА (4038);
- разведывательно-сигнализационные средства установить: 6 РСУ в районе БЕЛКОВО (4440), ПЛЕСЕНСКОЕ (4244), РОЩА (4038); 2 ретранслятора — в районе СТАРОНИКОЛЬСКОЕ (4832), БИТЬКОВО (4531).

Приказываю:

1. 2-е отделение — дозорное, командир отделения — сержант Иванов. Разведку вести в направлении карьер (4830), выс. 90,5 (4632), лес «Горелый» (4430) с задачей своевременно обнаружить противника, уточнить его состав, установить характер препятствий и заграждений на пути движения.

До выс. 90,5 (4632) двигаться по дороге, в дальнейшем вне дорог. Связь — по радио и видимыми сигналами.

Сигналы: «Путь свободен» — по радио «343», флажками и фонарем — уставной; «Противник» — по радио «414», флажками — красный флажок опустить за башней БМП, фонарем — частое мигание красным светом.

Начало действий — по моей команде.

2. Построение колонны главных сил: 1-е отделение, 3-е отделение.

Маршрут движения: СТАРОНИКОЛЬСКОЕ (4832), карьер (4830), выс. 90,5 (4632), лес «Горелый» (4430), БЕЛЬКОВО (4440).

Разведывательно-сигнализационные средства иметь в 3-м отделении, устанавливать — по моей команде.

Наблюдение в отделениях — круговое. Связь — по радио и ранее установленными сигналами.

3. Начало разведки — в 23.00 10.02.

4. Я следую с первым отделением. Мой заместитель — сержант Кузнецов.

5. Пропуск — «Курок», отзыв — «Курск».

Боевой приказ командира разведывательной группы

Противник перебрасывает резервы в район НА-ЗАРЬЕВО (4034), КОЛОДКИНО (4833), ТЮТЧЕВО (4228). В лесу 8 км сев. ЧЕШКОВО (4448) отмечено сосредоточение специальных машин. Район леса усиленно охраняется.

1-е отделение 2 рдв со штатным вооружением — РГ № 4, в тыл противника выводится в ночь на 11.02, десантируется посадочным способом в районе роши 3 км сев.-вост. ПЛЮЩИХА (4236) с задачей вести разведку в районе КРАСНОВО (3857), оз. БЕЛОЕ (3743), КОПТЕВО (4848) и к 08.00 11.02 установить наличие, состав, местонахождение резервов противника и его средств ядерного и химического нападения. По сигналу «666» выйти в район 1 км вост. АЛЕКСАНДРОВКА (4622), где в ночь на 12.02 уничтожить мост через р. БЫСТРАЯ и установить комплект разведывательно-сигнализацион-

ных средств у дороги АЛЕКСАНДРОВКА (4622) — КОПТЕВО (4848). Готовность группы к действиям — 20.00 10.02.

Приказываю:

1. Выход в район разведки осуществить в ночь на 11.02 по маршруту — площадка десантирования, оз. КРУГЛОЕ, выс. 260,0 1,5 км зап. ЧЕШКОВО (4448). Разведку заданного района провести поиском с 24.00 10.02 до 07.30 11.02. Особое внимание районам: поляна 1 км южн. КОПТЕВО (4848) и овраги на западном берегу оз. БЕЛОЕ (3743).

2. Походный порядок разведывательной группы — в колонну по одному, впереди пешие дозорные — ефрейтор Бредихин и рядовой Мишин. Старший дозора — ефрейтор Бредихин.

При выходе в район разведки:

- дозорным двигаться по маршруту группы, не допустить внезапного нападения противника;
- сержанту Новохатскому двигаться в голове ядра группы, рядовому Лосеву — в замыкании;
- наблюдение вести: сержанту Новохатскому — вперед и вправо, рядовому Лосеву — назад и влево, быть в готовности к действиям по моим командам.

3. Готовность к поиску в районе разведки — 23.45 10.02.

4. Задачу на уничтожение моста через р. БЫСТРАЯ и установку разведывательно-сигнализационных средств поставлю на месте с выходом разведывательной группы в район 1 км вост. АЛЕКСАНДРОВКИ (4622).

5. Пункты сбора:

- в районе десантирования: основной — 2 км зап. оз. КРУГЛОЕ (4028) — с 21.30 до 22.00 10.02; запасный — овраг 3 км юго-зап. оз. КРУГЛОЕ (4028) — с 22.00 до 22.30 10.02;
- при выходе в район разведки: основной — развалины 3 км юго-зап. ЧЕШКОВО (4448) — с 23.00 до 23.30 10.02; запасный — родник 1,5 км южн. ЧЕШКОВО (4448) — с 23.30 до 24.00 10.02;
- при ведении разведки: основной — сев. окр. болота в 2 км вост. СЫЧЕВА ПАДЬ (4650) — с 02.30 до

04.00 11.02; запасный — опушка леса 300 м южн. заброшенного хутора в 3 км вост. КОПТЕВО (4848) — с 04.30 до 08.00 11.02.

6. Связь внутри группы — установленными сигналами.

7. Я нахожусь: при выходе в район разведки — в голове главных сил группы; при ведении разведки — вместе с радиотелеграфистом в 100 м за ефрейтором Бредихиным.

Мой заместитель — сержант Новохатский.

Боевой приказ командира подразделения, назначенного для устройства разведывательной засады

Ориентиры: первый — развилка дорог, второй — группа деревьев, третий — выступ леса.

По дороге ФРОЛОВО (4634) — СТАРОЕ (3844) установлено систематическое движение отдельных штабных машин, патрульных автомобилей и БТР противника.

Наш взвод устраивает засаду у моста через ручей «Быстрый» (4242).

Приказываю:

1. Группа захвата — 2-е отделение. Место расположения группы — перед мостом в кустарнике, БМП отделения — за камнями. Задача — захватить пленного и документы.

2. Группа обеспечения № 1 — 3-е отделение. Место расположения группы — у поворота дороги, БМП отделения — в выемке. Полоса огня — поворот дороги, ориентир первый; выемка, ориентир третий. Участок сосредоточенного огня: развилка дорог (ориентир первый), бугор (ориентир первый, влево 10). Задача — огнем с близкого расстояния нанести поражение экипажу патрульного автомобиля (БТР) и обеспечить захват пленного и документов. После захвата пленного следы действий за мостом замаскировать.

3. Группа обеспечения № 2 — 1-е отделение. Место расположения группы — опушка лесопосадки, БМП отделения — у кучи хвороста. Полоса огня —

сломанное дерево, ориентир первый; куча хвороста, ориентир третий. Участок сосредоточенного огня: бугор (ориентир первый, влево 10), телеграфный столб (ориентир первый, влево 40). Задача — совместно с группой обеспечения № 1 нанести поражение экипажу патрульного автомобиля (БТР). После отхода группы захвата эвакуировать с дороги подбитый автомобиль (БТР), следы действий перед мостом замаскировать.

4. Наблюдатели — рядовые Романов, Нелюбин. Места для наблюдения: рядовому Романову — отдельный куст, рядовому Нелюбину — на дереве у поворота дороги. Рядовому Романову наблюдать за дорогой в сторону ФРОЛОВО, рядовому Нелюбину — в сторону СТАРОЕ. О приближении противника предупредить меня установленным сигналом.

5. При подходе автомобиля (БТР) противника к мосту через ручей группам обеспечения по моему сигналу открыть огонь, подбить автомобиль (БТР), высаживающийся из него личный состав поразить огнем из стрелкового оружия выстрелами в ноги и руки. Бросок группы захвата к автомобилю (БТР) — после его остановки. С началом броска группам обеспечения огонь по автомобилю (БТР) прекратить. Наблюдателям своевременно вскрыть возможный подход противника. Захваченного пленного и документы доставить в БМП 2-го отделения.

Район сбора после выполнения задачи — отм. 243,4 (4,5 км южн. моста через ручей).

6. Готовность разведывательной засады — 23.00 10.02.

7. Сигналы: открытия огня — по радио «212», звуковой — выстрел из орудия БМП 3-го отделения; отхода — по радио «313», звуковой — свисток; открытия сосредоточенного огня — по радио «515», видимый — сигнальная ракета красного огня в сторону цели.

8. Я нахожусь с группой захвата. Мой заместитель — штатный.

Боевой приказ командира подразделения, назначенного для проведения поиска.

Ориентиры: первый — развалины, второй — перекресток дорог, третий — группа деревьев.

Противник обороняется на р»убеже оз. КРУГЛОЕ (4028), вост. окр. БЕЛИКАТЫ (3624). Его подразделения и огневые средства обнаружены:

— ориентир 1, ближе 100 — позиция отделения в окопах (цель № 22);

— ориентир 1, дальше 20 — БТР в окопе (цель № 19);

— ориентир 1, влево 30, ближе 80 — РЛС (цель № 31);

— ориентир 3, ближе 150 — БТР в окопе (цель № 18).

Перед передним краем обороны противника установлено проволочное заграждение и смешанное минное поле.

Наш взвод в ночь на 12.02 проводит поиск в районе 200 м южн. развалин (4236) в целях захвата пленного из состава пулеметного расчета. Действия взвода поддерживают минометная батарея 1 мсб и артиллерийский дивизион 4 мсп. Огонь подготовлен по РЛС (цель № 31), двум БТР (цели № 19 и 18) и позиции отделения в окопах (цель № 22) 100 м вост. объекта поиска.

Приказываю:

1. Группе захвата (1-му отделению) во главе со мной скрытно выдвинуться к пулеметному расчету, по моей команде напасть на него, захватить пленного и доставить в расположение 1/1 мсб;

Группе разграждения (командир — ефрейтор Петров, с двумя саперами-разведчиками рядовыми Ивановым и Сидоровым) по моей команде выдвинуться к проволочному заграждению и минному полю противника, проделать и обозначить в них проходы и охранять их до выполнения задачи взводом.

Группе обеспечения № 1 (2-му отделению, командир — сержант Невинный) скрытно выдвинуться на позицию у отдельного куста (ориентир 2, дальше 300) и быть в готовности прикрыть огнем действия группы захвата и ее отход с захваченным пленным.

Группе обеспечения № 2 (3-му отделению, командир — сержант Юркович) выдвинуться на позицию 20 м сев. кустарника (ориентир 3, ближе 50), быть в готовности подавить огнем противника в окопах (ориентир 1, ближе 100), прикрыть отход группы захвата и группы обеспечения № 1.

2. Порядок выдвижения: первой выдвигается группа разграждения, продельвает проход и обозначает его. По готовности прохода начинают движение группа обеспечения № 1, группа обеспечения № 2, группа захвата. После занятия группами указанных позиций по моей команде группа захвата нападает на объект, захватывает пленного и отходит с ним в расположение своих войск. С выполнением задачи группой захвата по моей команде начинают отход группа обеспечения № 1, затем группа обеспечения № 2, которая занимает позицию по эту сторону прохода и обеспечивает отход группы разграждения и всего состава взвода в исходное положение.

В случае обнаружения взвода противником отход совершается в той же последовательности под прикрытием огня артиллерии и минометов. Раненых и убитых выносить силами групп.

3. Сигналы:

- о готовности прохода в заграждениях — редкое мигание зеленым светом фонаря;
- отход — красный свет фонаря;
- вызов огня — сигнальная ракета красного огня в сторону цели;
- прекращение огня — сигнальная ракета зеленого огня в сторону цели.

4. Время готовности к выполнению задачи — 22.00 11.02. Я нахожусь: при выдвижении и нападении на объект поиска — с группой захвата, при отходе — с группой обеспечения № 2. Мой заместитель — сержант Невинный.

5. Пароль для опознавания при встрече с нашими войсками — «Мы от Перевалова», пропуск — «Приклад», отзыв — «Псков».

Боевой приказ командира разведывательного дозора на проведение налета

Ориентиры: первый — столб, второй — изгиб дороги, третий — группа деревьев, четвертый — водонапорная башня.

Противник в составе до мотопехотного взвода не установленной принадлежности занимает оборону на северных скатах выс. 260,0 (3824). Его бронетранспортеры находятся: ориентир 1, влево 20; ориентир 2, влево 20, дальше 100; ориентир 3, дальше 100.

Наш взвод в ночь на 11.02 проводит налет в целях захвата пленных, документов, образцов оружия, установления принадлежности и намерений противника.

Приказываю:

1. 2-му отделению атаковать противника в направлении ориентир 1, бугор, уничтожить пехоту и БТР в районе ориентира 1, захватить образцы стрелкового оружия.

1-му отделению атаковать противника в направлении ориентир 2, мачта, уничтожить пехоту в траншее и БТР в районе ориентира 2, захватить пленного.

3-му отделению атаковать противника в направлении ориентир 3, отдельный дом, уничтожить пехоту в траншее и БТР в районе ориентира 3, захватить образцы обмундирования противника, опознавательные знаки на технике зарисовать.

2. Атака проводится на боевых машинах. Спешивание для захвата пленных, документов и оружия — после преодоления первой траншеи.

3. Сигналы:

- атаки — по радио «111», визуально — сигнальная ракета красного огня в сторону противника;
- отхода и сбора — по радио «222», визуально — две сигнальные ракеты зеленого и красного огня в зенит;
- вызова огня — три сигнальные ракеты красного огня в сторону цели;
- прекращения огня — зеленая ракета.

4. Место сбора после отхода — выступ леса «Темный». Готовность к проведению налета — в 04.00 — 11.02.

5. Я нахожусь со 2-м отделением. Мой заместитель — сержант Болдин.

Боевой приказ командира дозорного отделения

Противник подразделениями 2 тбр ФРГ отходит в западном направлении. Встреча с подразделениями, прикрывающими его отход, возможна на рубеже выс. 98,0 (4026), выс. 120,5 (4030). На рубеже выс. 109,2 (4428), развалины (4630), бугор «Веселый» (4632) ведутся инженерные работы.

Наше отделение — дозорное. Разведку ведет в направлении карьер (3820), выс. 174,2 (3824), лес «Горелый» (4630) с задачей своевременно обнаружить противника, уточнить его состав, установить характер препятствий и заграждений на пути движения отделения.

Приказываю:

1. Механику-водителю машину вести в направлении карьер, лес «Горелый», останавливаться по моим командам.

Наблюдение вести: механику-водителю — вперед и влево, наводчику-оператору — вперед и вправо, рядовому Котову — в тыльную сторону и за сигналами командира взвода, остальным — в секторах своих бойниц.

Парный дозор: ефрейтор Иванов и рядовой Петров, ефрейтор Иванов — старший; быть в готовности к действиям по моей команде.

Всем быть в готовности к открытию огня. О замеченном и о сигналах командира взвода немедленно докладывать мне по переговорному устройству.

2. При внезапной встрече с противником огнем всех средств по моей команде или самостоятельно уничтожить его; при обнаружении небольших групп и одиночных машин противника быть в готовности к организации засады. Парный дозор во главе со мной — подгруппа захвата, остальные — подгруппа обеспечения. Старший подгруппы обеспечения — ефрейтор Кузьмин.

3. Сигналы:

— управления — уставные: днем — флажками, ночью — фонарем; дополнительно: встретил противника — автомат стволом вверх;

— взаимодействия: при встрече с соседними разведывательными органами сигналы взаимного опознавания: запрос — «9», отзыв — «4». В ходе боя — целеуказание трассами в направлении цели.

4. Разведку начать в 05.00 11.02 прохождением исходного пункта — камень у дороги.

5. Мой заместитель — ефрейтор Иванов.

ПРИЛОЖЕНИЕ 11

ПОРЯДОК ПЕРЕДАЧИ СИГНАЛОВ, КОМАНД И ПОСТАНОВКА ЗАДАЧ ПО РАДИО

1. Передача сигналов, команд и постановка задач по радио осуществляются в следующем порядке:

- позывной вызываемой радиостанции — два раза (при хорошем качестве связи — один раз);
- слово «я» и позывной своей радиостанции — один раз;
- сигнал (команда) — два раза (задача, а при хорошем качестве связи и команда — один раз);
- слово «я» и позывной своей радиостанции — один раз;
- слово «прием» — один раз.

Сигналы и команды передаются без предварительного вызова корреспондента и получения согласия на прием.

2. Сигналы и общие команды передаются, как правило, для всех корреспондентов радиосети с использованием циркулярного позывного.

В остальных случаях используются индивидуальные позывные. При хорошем качестве связи разрешается работа сокращенными позывными или без позывных.

При циркулярной передаче команда повторяется два раза. Перед этим корреспондент главной радио-

станции обязан убедиться в том, что радиостанции сети не работают между собой.

3. На принятый сигнал (команду) немедленно дается обратная проверка (квитанция) путем точного повторения каждого сигнала (команды) или подтверждением получения команды передачей слова «понял». Квитанцией на принятый сигнал (команду) является также передача сигнала (команды) подчиненным, работающим в радиосети старшего начальника.

Обратная проверка (квитанция) на принятый сигнал (команду), передаваемый циркулярно, дается по требованию главной радиостанции.

4. Пример циркулярной передачи сигнала «Каскад-389»: «Альфа-45, Альфа-45, я — Сокол-15, Каскад-389, Каскад-389, я — Сокол-15, прием».

Пример передачи команды одному корреспонденту и выдачи от него квитанции на ее прием: «Ястреб-10, я — Сокол-15, увеличить скорость движения, я — Сокол-15, прием». — «Сокол-15, я — Ястреб-10, понял, увеличить скорость движения, я — Ястреб-10, прием», или «Сокол-15, я — Ястреб-10, понял, я — Ястреб-10, прием», или «Понял, я — Ястреб-10, прием».

Пример работы между двумя корреспондентами сокращенными позывными: «10-й, я — 15-й, уменьшить интервалы, я — 15-й, прием». — «15-й, я — 10-й, понял, я — 10-й, прием» или «Понял, я — 10-й, прием».

Пример работы между двумя корреспондентами без позывных: «Разрешите выполнять задачу, прием». — «Разрешаю, прием».

5. Пример постановки задачи корреспонденту и выдачи от него квитанции на ее прием: «Ястреб-10, я — Сокол-15, прием». — «Я — Ястреб-10, прием». — «10-й, я — 15-й, атаковать с рубежа ..., уничтожить противника в ..., овладеть ..., продолжать наступление в

направлении..., артиллерия подавляет..., «Ворон-20» наступает в направлении..., готовность..., я — 15-й, прием». — «Понял, я — 10-й, прием» (местные пункты, рубежи, направления, районы указываются по ориентирам, по кодированной карте или по условным (кодированным) наименованиям местных предметов, соседи — по их позывным, время — по таблице сигналов).

ПРИЛОЖЕНИЕ 12

СХЕМА ОРИЕНТИРОВ НАБЛЮДАТЕЛЬНОГО ПОСТА № 1 (вариант)

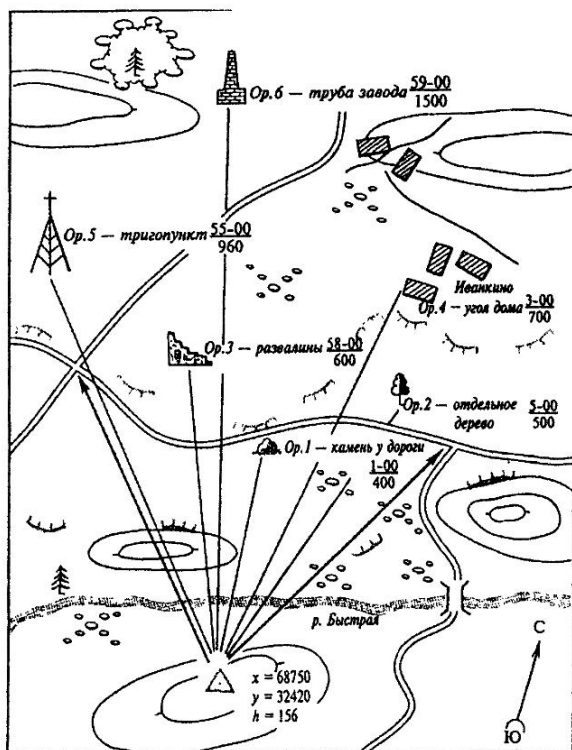

Старший наблюдатель
ефрейтор Петров

11.30 23.05.2000

ПРИЛОЖЕНИЕ 13

КАРТОЧКА ТОПОГЕОДЕЗИЧЕСКОЙ ПРИВЯЗКИ АСР № 4 2 ВРПП РОТЫ РЭР (вариант)

Карта 1:50 000

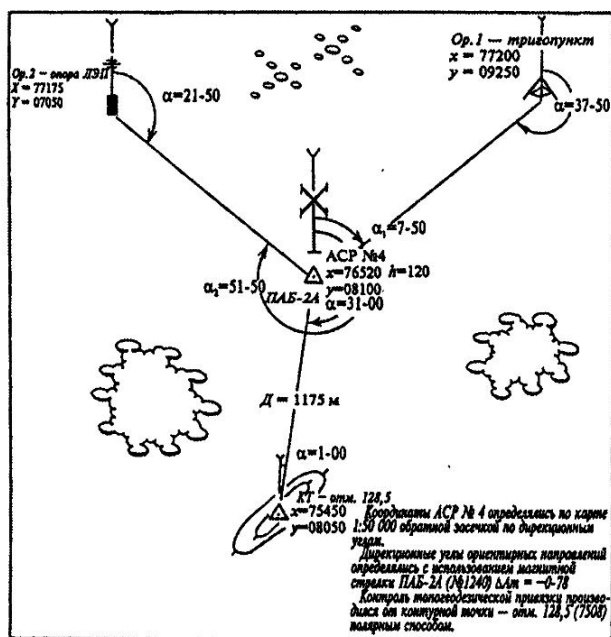

Командир 2 взвода радиоперехвата и пеленгования
лейтенант Тарасов

10.50 23.05.2000

ПРИЛОЖЕНИЕ 14

СПИСОК КООРДИНАТ ПОЗИЦИЙ (ПОСТОВ) 2 ВРПП

Рубеж развертывания: угол леса (7607 З), мост (7508 9) Кому. командиру роты РЭР						
Наименование точек (позиций, постов)	Координаты		h	Дирекционные углы		
	x	y		т. № 1 (основная)	т. № 2 (запасная)	
АСР № 4	76520	08100	120	Тригопункт $\alpha = 7-50$	Опора ЛЭП $\alpha = 51-50$	
АСР № 5	76420	08200	120	Тригопункт $\alpha = 7-22$	Опора ЛЭП $\alpha = 51-15$	
АСР № 6	76320	08300	120	Тригопункт $\alpha = 7-05$	Опора ЛЭП $\alpha = 51-02$	

Командир 2 взвода радиоперехвата и пеленгования







лейтенант









Тарасов



11.00 23.05.2000

ПРИЛОЖЕНИЕ 15

СИГНАЛЫ ВЗАИМОДЕЙСТВИЯ И УПРАВЛЕНИЯ ДЛЯ ЗРИТЕЛЬНОЙ СВЯЗИ (вариант)

Название сигнала	Днем	Ночью
Внимание!	 <p>Поднять левую руку вверх</p>	 <p>Серия белых точек</p>
Путь свободен	 <p>Крутовой взмах автоматом в руке</p>	 <p>Серия зеленых точек</p>
Выжух противника	 <p>Поднять автомат стволом вверх и направить в сторону противника</p>	 <p>Серия красных точек</p>

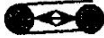
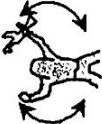
Название сигнала	Днем	Ночью
<p>Вижу танки противника</p>	 <p>Автомат поднять вверх параллельно поверхности, взявшись рукой за магазин</p>	 <p>Серия красных тире</p>
<p>Повтори! Не понял</p>	 <p>Автомат поднять в правой руке прикладом вверх</p>	 <p>Горизонтальное размахивание белым фонарем</p>
<p>Присоединиться к ядру</p>	 <p>Круговое движение одной рукой</p>	 <p>Круговое движение перед собой красным фонарем</p>
<p>Продолжить движение</p>	 <p>Правую руку поднять и опустить параллельно поверхности в направлении движения</p>	 <p>Серия зеленых тире</p>

Название сигнала	Днем	Ночью
Ждите нас	 <p>Поднять обе руки вверх</p>	 <p>Вертикальное размахивание красным фонарем</p>
Встретил препятствие	 <p>Несколько раз поднять и опустить через стороны обе руки (автомат в правой руке)</p>	 <p>Круговое движение перед собой зеленым фонарем</p>

ПРИЛОЖЕНИЕ 16

УСЛОВНЫЕ ЗНАКИ ДЛЯ ВЗАИМОДЕЙСТВИЯ С АВИАЦИЕЙ, ПРИМЕНЯЕМЫЕ РАЗВЕДЫВАТЕЛЬНЫМИ ОРГАНАМИ (вариант)

	Здесь возможна посадка
×	Здесь посадка не возможна
△	Повреждена радиостанция
	Имеются тяжелораненые
↑	Укажите направление движения
□	Нужна карта
◇	Необходимы продукты и вода
	Нужна радиостанция
└	Нужны боеприпасы
∧	Все в порядке
→	Следую в этом направлении
Н	Не понял

ФОРТИФИКАЦИОННЫЕ СООРУЖЕНИЯ



Рис. 1. Открытое сооружение для наблюдения с окопом для БРМ и площадкой для приемо-передатчика РЛС:

1 — открытый окоп для наблюдательного поста; 2 — окоп для БРМ; 3 — площадка для выносного приемо-передатчика РЛС; 4 — соединительный кабель приемопередатчика; 5 — блиндаж (перекрытая щель) на отделе



Рис. 2. Открытое сооружение для наблюдательного поста
 На устройство сооружения с помощью пехотной лопаты требуется 7,5 чел.-ч, а с помощью саперной лопаты — 5 чел.-ч

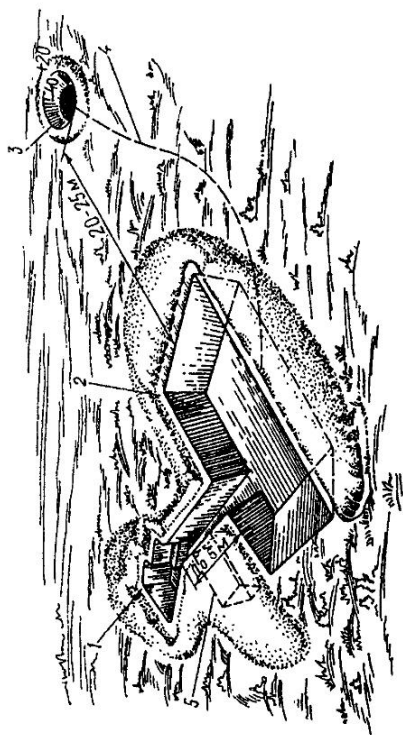

Рис. 3. Закрытое сооружение для наблюдательного поста
 На устройство сооружения требуется в средних грунтах — 45 чел.-ч. Материалы: круглый лес — 4,5 м³, проволока диаметром 3—4 мм — 10 кг

ПРИЛОЖЕНИЕ 18**ФОРМА ЗАПИСИ В ЖУРНАЛЕ НАБЛЮДЕНИЯ**

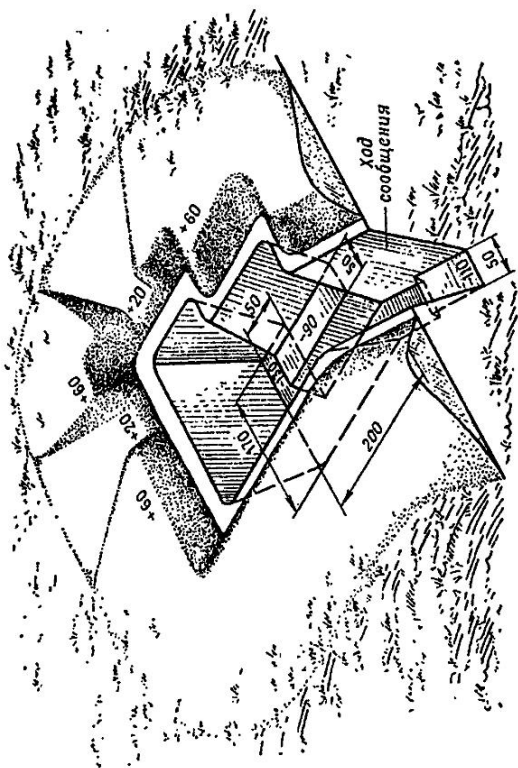
Время обнаружения	Где и что замечено	Кому и когда доложено
10 мая 1999 г.		
23.00	Ор. 5, влево 35, ближе 50, три бронетранспортера на опушке рощи, укрыты маскировочными сетями. Дирекционный угол 36-00, дальность 3750 м	Капитану Семику в 23.05
11 мая 1999 г.		
2.05	Ор. 2, ближе 100, у перекрестка дорог пулемет в окопе произвел две очереди	Капитану Семику в 2.10
6.00	Ор. 3, вправо 20, дальше 150, миномет на огневой позиции. $x = 34\ 500; y = 28\ 300$	Старшему лейтенанту Корсикому в 6.10

В 6.15 11.05 наблюдательный пост, радиостанцию Р-148 № 013921, лазерный прибор разведки ЛПР-1 № 0214 КС

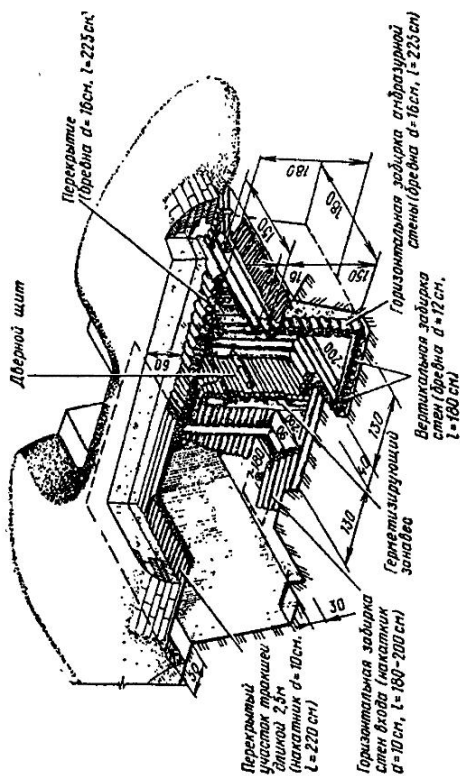
Сдал: *ефрейтор*

Звягин

Принял: *младший сержант*

Поливник

ДОПРОС ВОЕННОПЛЕННЫХ И ОПРОС МЕСТНЫХ ЖИТЕЛЕЙ

Допрос военнопленных* состоит из двух этапов: первичного и полного.

Первичный допрос пленного проводится в разведывательном органе сразу после захвата пленного. В этом случае, пользуясь шоковым состоянием пленного, получают необходимые сведения, которые сразу же используются в ходе выполнения боевой задачи.

Основное внимание при этом обращается, как правило, на получение сведений о положении частей (подразделений) противника, их составе, численности личного состава, вооружения и техники, расположении пунктов управления, задачах частей (подразделений) и способах их выполнения, путях маневра и отхода, наличии резервов и запасов материально-технических средств, порядке проведения контрразведывательных мероприятий противником в районе действий разведывательного органа, расположении подразделений охранения, прикрытия, возможных засад и других сведений.

Допрос может вестись одновременно с выполнением боевой задачи в целях максимального использования показаний пленного. Пленный допрашивается в безопасном месте (укрытии), при этом протокол допроса не ведется.

При отсутствии в разведывательном органе военнослужащего, знающего соответствующий иностранный язык, в ходе проведения допроса необходимо придерживаться следующих схем получения ответа с использованием краткого разговорника:

* В дальнейшем — пленных, если не оговорено особо.

1. Если задаваемый вопрос требует ответа «да» или «нет», дайте указание отвечать только «да» или «нет» и задайте вопрос.

2. Если задаваемый вопрос требует ответа в виде числа, номера, даты, задайте его и дайте одно из указаний:

Назовите только число! Напишите только число! Назовите только номер! Назовите только дату!

Ответ должен быть получен в том виде, который предусмотрен вашим указанием.

3. Если задаваемый вопрос начинается со слова «где», задайте его и дайте одно из указаний:

Покажите на местности! Покажите на карте! Нарисуйте схему! Назовите только пункт!

4. Если задаваемый вопрос уточняет характер, планы и намерения противника, задайте вопрос и дайте указание отвечать только «да» или «нет» и перечисляйте наводящие вопросы до получения ответа. (Например, вопрос: «Какую задачу получили?» Указание: «Отвечайте только "да" или "нет"!» Наводящие вопросы: «Вести борьбу с воздушным десантом?», «Охранять объекты?» И так далее до получения утвердительного ответа.)

Кроме допроса пленного в разведывательном органе при необходимости может проводиться допрос пленного командиром разведывательного батальона (роты) с записью полученных сведений без ведения протокола допроса.

Полный допрос пленного с составлением протокола допроса проводится начальником разведки соединения (части) после доставки пленного в установленное штабом соединения (части) место (пункт).

Перечень основных вопросов, по которым допрашиваются пленные, может быть примерно следующим:

- краткие сведения о пленном (должность, звание, фамилия и номер подразделения, части, соединения);
- расположение (направление движения) подразделения (части, соединения) и полученная им боевая задача;

- наличие в подразделении (части, соединении) ядерного и химического оружия, количество и места их расположения;
- расположение средств высокоточного оружия, огневых позиций артиллерии и других огневых средств;
- характер заграждений на переднем крае и в глубине, особенно наличие и места установки ядерных мин (фугасов), системы их охраны и подрыва;
- места расположения пунктов управления и наблюдательных пунктов;
- наличие и расположение резервов;
- боеспособность подразделения (части, соединения);
- численность личного состава, вооружения и техники, а также понесенные им потери;
- места расположения полевых пунктов снабжения и хранения ядерных и химических боеприпасов и наличие в них боеприпасов;
- наличие боеприпасов и других видов материально-технического обеспечения, расположение складов и объектов тыла;
- другие сведения (при необходимости уточняются вопросы организации разведки и тактики действий разведывательных органов противника, морально-психологическое состояние войск, проходимость местности, дорог, места переправ через водные преграды и др.).

Для получения разведывательных сведений при ведении разведки в тылу противника в отдельных случаях может использоваться опрос местных жителей.

При опросе местных жителей интересующие сведения следует узнавать только путем постановки косвенных вопросов. Задавать им интересующие вопросы напрямую запрещается.

Так, например, для выяснения у местных жителей номера войсковой части, прошедшей через населенный пункт, необходимо спрашивать, какие они видели

отличительные знаки на обмундировании солдат, на машинах, какая техника при этом прошла, ее количество и т. д.

Для выяснения наличия и состояния дорог в определенном направлении необходимо спрашивать о дорогах в разных направлениях и как бы мимоходом выяснять о дороге в интересующий пункт.

После встречи с местными жителями и их опроса разведывательный орган должен немедленно уйти в ложном направлении.

Библиография

1. Боевой устав сухопутных войск. М.: Воениздат, 1982.
2. Временный боевой устав разведывательных частей и подразделений сухопутных войск. М.: Воениздат, 2000.
3. Одиночная подготовка разведчика: Учебно-методическое пособие. М.: Воениздат, 1985.
4. Организация и ведение боя парашютно-десантными подразделениями в городе: Учебное пособие. Рязанский Дважды Краснознаменный Институт Воздушно-десантных Войск, Рязань, 1999.
5. Программа боевой подготовки подразделений специального назначения ВВ МВД СССР. М.: ГУК ВВ МВД СССР, 1991.
6. Положение о разведке внутренних войск МВД РФ. М., 1997.
7. Разведывательная подготовка подразделений ВДВ. М.: Воениздат, 1995.
8. Глебов В. Бандформирования: взгляд изнутри // Солдат удачи. Москва. 2003. № 2 (101).
9. *Грегасов Ф.И.* / Под ред. Д.А. Гринкевича. Подразделения в разведке. М.: Воениздат, 1988.

Содержание

	Введение	3
Глава 1	ОСНОВЫ ОРГАНИЗАЦИИ РАЗВЕДЫВАТЕЛЬНЫХ ДЕЙСТВИЙ ПОДРАЗДЕЛЕНИЯМИ ВВ МВД РФ	5
Глава 2	СПОСОБЫ ВЕДЕНИЯ ВОЙСКОВОЙ РАЗВЕДКИ	5
Глава 3	РАЗВЕДКА В НАСТУПЛЕНИИ	112
Глава 4	РАЗВЕДКА В ОБОРОНЕ	125
Глава 5	РАЗВЕДКА В ОСОБЫХ УСЛОВИЯХ	142
Глава 6	ТАКТИКА ВЗАИМОДЕЙСТВИЯ РАЗВЕДЫВАТЕЛЬНЫХ ОРГАНОВ С ПОДРАЗДЕЛЕНИЯМИ ПОДДЕРЖКИ	169
Глава 7	СТРУКТУРА НЕЗАКОННЫХ ВООРУЖЕННЫХ ФОРМИРОВАНИЙ И ОСОБЕННОСТИ ТАКТИКИ ПРОВЕДЕНИЯ ИМИ ТЕРРОРИСТИЧЕСКИХ И ДИВЕРСИОННЫХ АКЦИЙ	175
Глава 8	ЗАРУБЕЖНЫЙ ОПЫТ ПОДГОТОВКИ ЛИЧНОГО СОСТАВА ДЛЯ РАЗВЕДЫВАТЕЛЬНЫХ И СПЕЦИАЛЬНЫХ ОПЕРАЦИЙ. ТАКТИКА ПРОТИВОПАРТИЗАНСКИХ ДЕЙСТВИЙ	200
ПРИЛОЖЕНИЕ 1	ВЛИЯНИЕ ФИЗИКО-ГЕОГРАФИЧЕСКИХ И КЛИМАТИЧЕСКИХ УСЛОВИЙ МЕСТНОСТИ НА ДЕЙСТВИЯ РАЗВЕДЫВАТЕЛЬНЫХ ОРГАНОВ	216

ПРИЛОЖЕНИЕ 2

РАЗВЕДЫВАТЕЛЬНЫЕ ПРИЗНАКИ 253

ПРИЛОЖЕНИЕ 3ПОРЯДОК РАЗРАБОТКИ И ВЕДЕНИЯ
БОЕВЫХ ДОКУМЕНТОВ 268**ПРИЛОЖЕНИЕ 4**ОСНОВНЫЕ СОКРАЩЕНИЯ,
ПРИМЕНЯЕМЫЕ В БОЕВЫХ ДОКУМЕНТАХ 272**ПРИЛОЖЕНИЕ 5**РЕШЕНИЕ КОМАНДИРА РАЗВЕДЫВАТЕЛЬНОГО БАТАЛЬОНА
НА БОЕВОЕ ПРИМЕНЕНИЕ ПОДРАЗДЕЛЕНИЙ
(вариант) 287**ПРИЛОЖЕНИЕ 6**ОСНОВНЫЕ УСЛОВНЫЕ ОБОЗНАЧЕНИЯ, ПРИМЕНЯЕМЫЕ
В БОЕВЫХ ДОКУМЕНТАХ 289**ПРИЛОЖЕНИЕ 7**СХЕМА ОРГАНИЗАЦИИ ОХРАНЕНИЯ 2 орб при расположении
на месте КНП – роца (5239) 05.04.2006
(вариант) 319**ПРИЛОЖЕНИЕ 8**БОЕВОЙ ПРИКАЗ КОМАНДИРА РАЗВЕДЫВАТЕЛЬНОГО
БАТАЛЬОНА (вариант) 321**ПРИЛОЖЕНИЕ 9**СОДЕРЖАНИЕ БОЕВЫХ ЗАДАЧ КОМАНДИРАМ РАЗВЕДЫВА-
ТЕЛЬНЫХ ОРГАНОВ (варианты) 324**ПРИЛОЖЕНИЕ 10**БОЕВЫЕ ПРИКАЗЫ КОМАНДИРОВ РАЗВЕДЫВАТЕЛЬНЫХ
ОРГАНОВ (варианты) 331

ПРИЛОЖЕНИЕ 11

**ПОРЯДОК ПЕРЕДАЧИ СИГНАЛОВ, КОМАНД И ПОСТАНОВКА
ЗАДАЧ ПО РАДИО** 344

ПРИЛОЖЕНИЕ 12

**СХЕМА ОРИЕНТИРОВ НАБЛЮДАТЕЛЬНОГО ПОСТА № 1
(вариант)** 347

ПРИЛОЖЕНИЕ 13

**КАРТОЧКА ТОПОГЕОДЕЗИЧЕСКОЙ ПРИВЯЗКИ
АСР № 4 2 ВРПП РОТЫ РЭР (вариант)** 348

ПРИЛОЖЕНИЕ 14

СПИСОК КООРДИНАТ ПОЗИЦИЙ (ПОСТОВ) 2 ВРПП 349

ПРИЛОЖЕНИЕ 15

**СИГНАЛЫ ВЗАИМОДЕЙСТВИЯ И УПРАВЛЕНИЯ
ДЛЯ ЗРИТЕЛЬНОЙ СВЯЗИ (вариант)** 350

ПРИЛОЖЕНИЕ 16

**УСЛОВНЫЕ ЗНАКИ ДЛЯ ВЗАИМОДЕЙСТВИЯ
С АВИАЦИЕЙ, ПРИМЕНЯЕМЫЕ РАЗВЕДЫВАТЕЛЬНЫМИ
ОРГАНАМИ (вариант)** 353

ПРИЛОЖЕНИЕ 17

ФОРТИФИКАЦИОННЫЕ СООРУЖЕНИЯ 354

ПРИЛОЖЕНИЕ 18

ФОРМА ЗАПИСИ В ЖУРНАЛЕ НАБЛЮДЕНИЯ 357

ПРИЛОЖЕНИЕ 19

ДОПРОС ВОЕННОПЛЕННЫХ И ОПРОС МЕСТНЫХ ЖИТЕЛЕЙ 358

Библиография 362

Учебное издание

Андрей Ричардович Баранов
Юрий Григорьевич Маслак

**ТАКТИКО-СПЕЦИАЛЬНАЯ
ПОДГОТОВКА
ВОЙСКОВОГО РАЗВЕДЧИКА**

Компьютерная верстка

К. Федоров

Корректор

Е. Комарова

ООО «Академический Проект»
Изд. лиц. № 04050 от 20.02.01.
111399, Москва, ул. Марتنевская, 3
Санитарно-эпидемиологическое заключение
Департамента государственного
эпидемиологического надзора
№ 77.99.02.953.Д.000321.01.06. от 23.01.06.

*По вопросам приобретения книги просим обращаться
в ООО «Трикта»:*

111399, Москва, ул. Мартеневская, 3
Тел.: (495) 305-3702; 305-6092; факс: 305-6088
E-mail: info@aproject.ru
www.aproject.ru

Официальный сайт Юрия Маслака
www.sensey.ru

Подписано в печать с готовых диапозитивов 01.06.06.
Формат 84×108^{1/32}. Гарнитура Baltica.
Бумага писчая.
Печать офсетная. Усл. печ. л. 19,32. Тираж 3000 экз.
Заказ № 421.

Отпечатано в полном соответствии
с качеством предоставленных диапозитивов
в ОАО «ИПП «Уральский рабочий»
620219, Екатеринбург, ул. Тургенева, 13.
<http://uralprint.ru> e-mail: book@uralprint.ru